

Kress

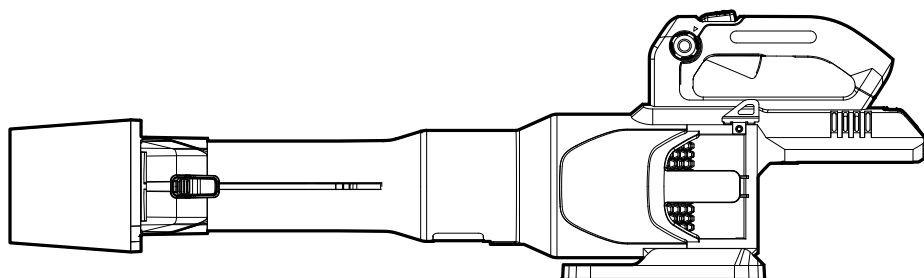

Cordless Blower	EN	P06
Akku-Laubblasgerät	D	P13
Souffleur sans fil	F	P21
Soffiatore senza filo da	I	P29
Soplador inalámbrico de	ES	P37
Soprador a bateria	PT	P45
Accu Blower	NL	P53
Ledningsfri blæser	DK	P61
Trådløs Hageblåser	NOR	P68
Sladdlös lövblås	SV	P75
Dmuchawa bezprzewodowa	PL	P82
Ασύρματος φυσητήρας	GR	P90
Os akkus fűvókészülék	HU	P99
Turbosufianta cu acumulator	RO	P107
Akumulátorový fukar	CZ	P115
Akumulátorový fúkač	SK	P122
Voltni akumulatorski puhalnik	SL	P129

KG560E.9

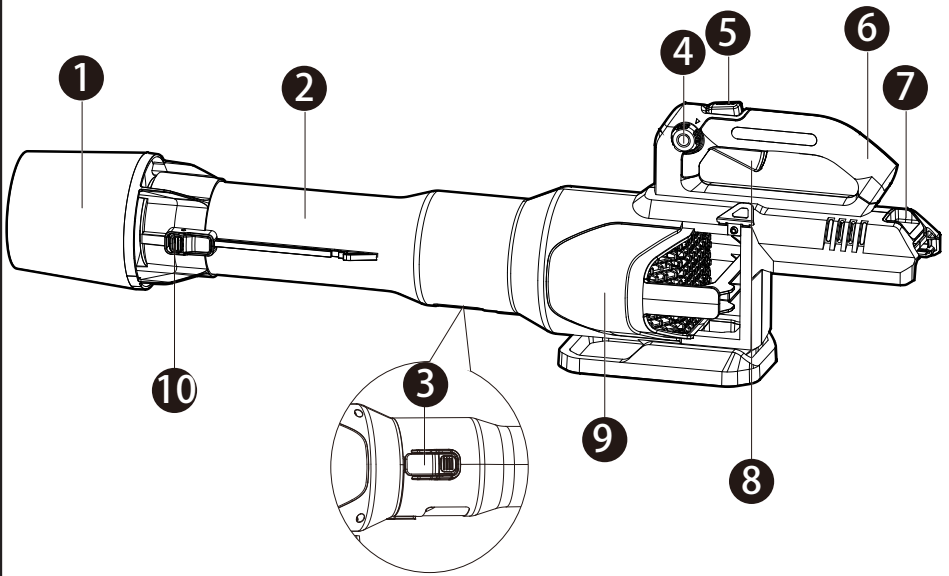

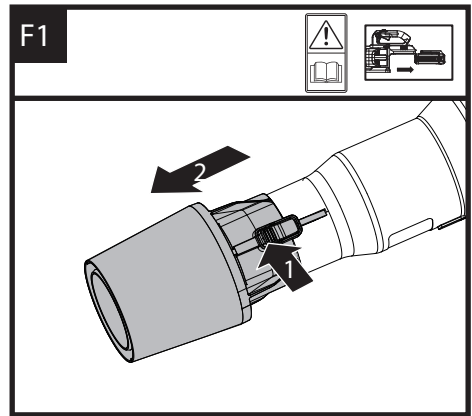
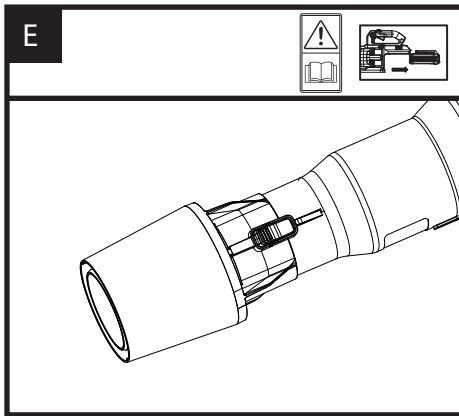
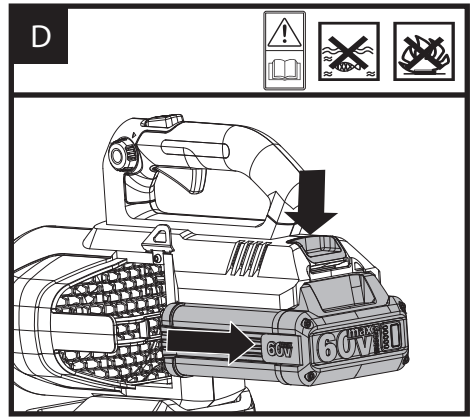
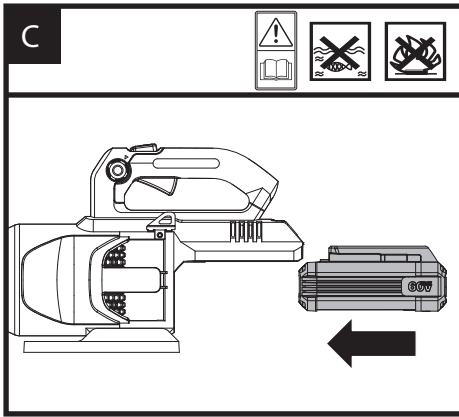
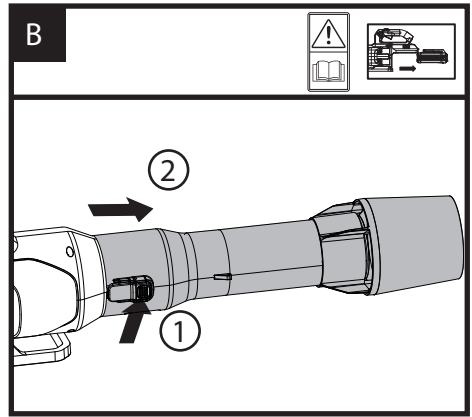
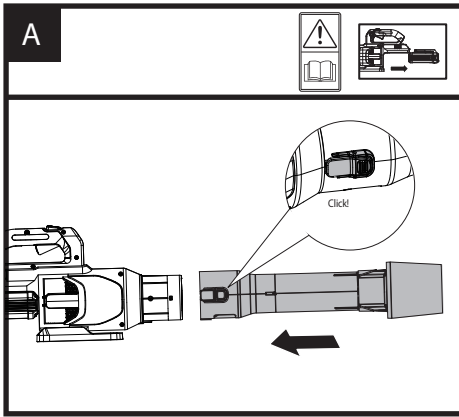

F2

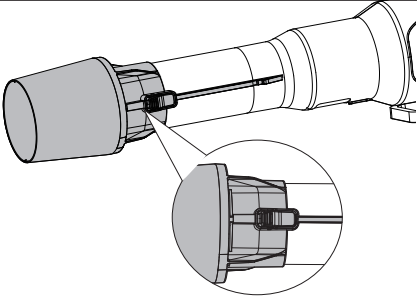
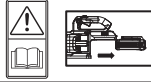

G1

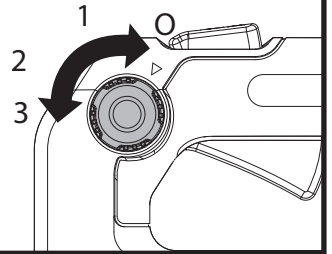
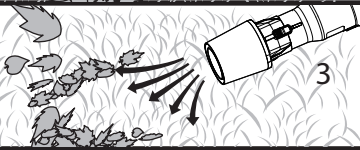

G2

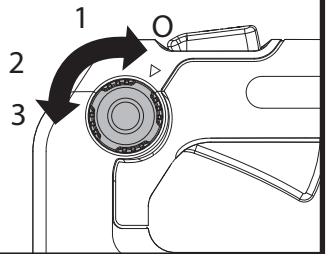
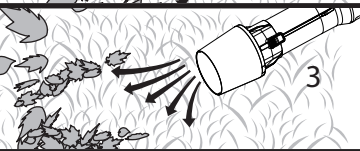

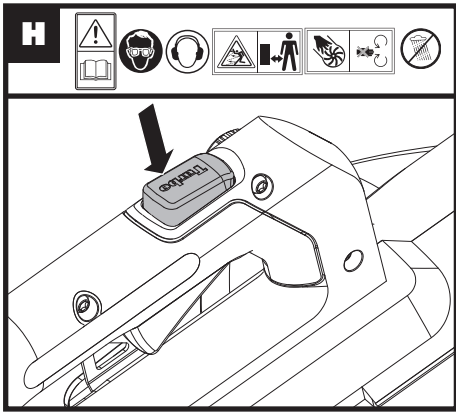
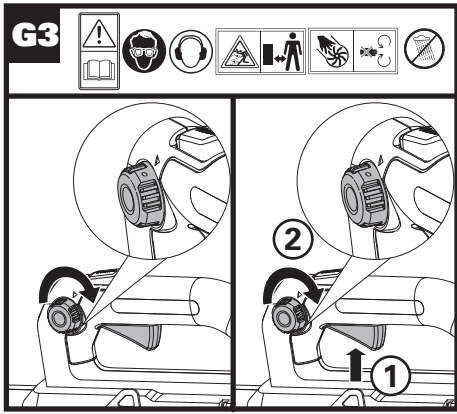

Users can view the electronic instructions at <https://www.kress.com/>.

ORIGINAL INSTRUCTIONS PRODUCT SAFETY

WARNING: Read all safety warnings and all instructions.

Failure to follow the warnings and instructions may result in electric shock, fire and/or serious injury.

Save all warnings and instructions for future reference.

The appliance is only to be used with the power supply unit provided with the appliance.

IMPORTANT READ CAREFULLY BEFORE USE KEEP FOR FUTURE REFERENCE

Safe operating practices

1) Training

- a) Read the instructions carefully. Be familiar with the controls and the correct use of the machine.
- b) Never allow children, persons with reduced physical, sensory or mental capabilities or lack of experience and knowledge or people unfamiliar with

these instructions to use the machine, local regulations may restrict the age of the operator.

- c) Never operate the machine while people, especially children, or pets are nearby.
- d) Keep in mind, that the operator or user is responsible for accidents or hazards occurring to other people or their property.

2) Preparation

- a) While operating the machine, always wear substantial footwear and long trousers. Do not operate the machine when barefoot or wearing open sandals. Avoid wearing clothing that is loose fitting or that has hanging cords or ties.
- b) Do not wear loose clothing or jewellery that can be drawn into the air inlet. Keep long hair away from the air inlets.
- c) Obtain ear protection and safety glasses. Wear them at all times while operating the machine.
- d) Operate the machine in a recommended position and only on a firm, level surface.
- e) Do not operate the machine on a paved or gravel surface where ejected

- material could cause injury.
- f) Before using, always visually inspect to see, that the fasteners are secure, the housing is undamaged and that guards and screens are in place. Replace worn or damaged components in sets to preserve balance. Replace damaged or unreadable labels.

3) Operation

- a) Before starting the machine, make certain that the feeding chamber is empty.
- b) Keep your face and body away from the feed intake opening.
- c) Do not allow hands or any other part of the body or clothing inside the feeding chamber, discharge chute, or near any moving part.
- d) Keep proper balance and footing at all times. Do not overreach.
- e) Always stand clear of the discharge zone when operating this machine.
- f) If the machine should start making any unusual noise or vibration, immediately shut off the power source and allow the machine to stop. Remove the battery pack from the machine and take the following steps before restarting and operating the machine:
- i) inspect for damage;
 - ii) replace or repair any damaged parts;
 - iii) check for and tighten any loose parts.
- g) Do not allow processed material to build up in the discharge zone; this may prevent proper discharge and can result in kickback of material through the intake opening.
- h) If the machine becomes clogged, shut-off the power source and remove the battery pack from the machine before cleaning debris.
- i) Never operate the machine with defective guards or shields, or without safety devices.
- j) Keep the power source clean of debris and other accumulations to prevent damage to the power source or possible fire.
- k) Do not transport this machine while the power source is running.
- l) Always disconnect the machine from the power supply (e.g. remove the battery pack from the machine)
-whenever you leave the machine,

- before clearing blockages or unclogging chute,
- before checking, cleaning or working on the machine.
- m) Avoid using the machine in bad weather conditions especially when there is a risk of lightning.

4) Maintenance and storage

- a) keep all nuts, bolts and screws tight to be sure the appliance is in safe working condition.
- b) Replace worn or damaged parts.
- c) Use only genuine replacement parts and accessories.
- d) Store the machine in a dry place out of the reach of children.
- e) When the machine is stopped for servicing, inspection, or storage, or to change an accessory, shut off the power source, disconnect the machine from the supply and make sure that all moving parts have come to a complete stop. Allow the machine to cool before making any inspections, adjustments, etc. Maintain the machine with care and keep it clean.
- f) Store the machine in a dry place out of the reach of

children.

- g) Always allow the machine to cool before storing.
- h) Never attempt to override the interlocked feature of the guard.



SAFETY WARNINGS FOR BATTERY PACK











- a) Do not dismantle, open or shred cells or battery pack.**
- b) Do not short-circuit a battery pack. Do not store battery packs haphazardly in a box or drawer where they may short-circuit each other or be short-circuited by conductive materials.**

When battery pack is not in use, keep it away from other metal objects, like paper clips, coins, keys, nails, screws or other small metal objects, that can make a connection from one terminal to another. Shorting the battery terminals together may cause burns or a fire.
- c) Do not expose battery pack to heat or fire. Avoid storage in direct sunlight.**
- d) Do not subject battery pack to mechanical shock.**

- e) In the event of battery leaking, do not allow the liquid to come into contact with the skin or eyes. If contact has been made, wash the affected area with copious amounts of water and seek medical advice.
- f) Seek medical advice immediately if a cell or battery pack has been swallowed.
- g) Keep battery pack clean and dry.
- h) Wipe the battery pack terminals with a clean dry cloth if they become dirty.
- i) Battery pack needs to be charged before use. Always refer to this instruction and use the correct charging procedure.
- j) Do not maintain battery pack on charge when not in use.
- k) After extended periods of storage, it may be necessary to charge and discharge the battery pack several times to obtain maximum performance.
- l) Recharge only with the charger specified by Kress. Do not use any charger other than that specifically provided for use with the equipment.
- m) Do not use any battery pack which is not designed for use with the equipment.
- n) Keep battery pack out of the reach of children.
- o) Retain the original product literature for future reference.
- p) Remove the battery from the equipment when not in use.
- q) Dispose of properly.
- r) Do not mix cells of different manufacture, capacity, size or type within a device.
- s) Do not remove battery pack from its original packaging until required for use.
- t) Observe the plus (+) and minus (-) marks on the battery and ensure correct use.

SYMBOLS

	<p>Read the operator's manual</p>
	<p>Warning</p>

	Wear eye protection
	Do not expose to rain
	Wear ear protection
	Keep bystanders away
	Warning of hazard
	Waste electrical products must not be disposed of with household waste. Please recycle where facilities exist. Check with your local authorities or retailer for recycling advice.
	Remove battery from the socket before carrying out any adjustment, servicing or maintenance.
 Li-Ion 	Li-Ion battery. This product has been marked with a symbol relating to 'separate collection' for all battery packs and battery pack. It will then be recycled or dismantled in order to reduce the impact on the environment. Battery packs can be hazardous for the environment and for human health since they contain hazardous substances.
	Do not burn
	Batteries may enter water cycle if disposed improperly, which can be hazardous for ecosystem. Do not dispose of waste batteries as unsorted municipal waste.

COMPONENT LIST

- AIRSPPEED SELECTOR NOZZLE**
- BLOWER TUBE**
- TUBE RELEASE BUTTON**

- VARIABLE SPEED DIAL**
- TURBO BUTTON FOR POWER BOOSTING**
- HANDLE**
- BATTERY PACK RELEASE BUTTON**
- TRIGGER**
- MOTOR HOUSING**
- NOZZLE RELEASE BUTTON**

Not all the accessories illustrated or described are included in standard delivery.

TECHNICAL DATA

Type Designation **KG560E.9 (5- designation of machinery, representative of blower)**

	KG560E .9
Voltage	60 V $\overline{=}$ Max.*
Maximum air volume	1275 m ³ /h (Air volume mode)
Maximum air speed	215 km/h (Air speed mode)
Machine weight	2.3 kg

* Voltage measured without workload. Initial battery voltage reaches maximum of 60 volts. Nominal voltage is 54 volts.

NOISE DATA

A weighted sound pressure	$L_{pA} = 86.5$ dB(A)
K_{pA}	3.0 dB(A)
A weighted sound power	$L_{wA} = 98.1$ dB(A)
K_{wA}	3.0 dB(A)

Wear ear protection.



VIBRATION INFORMATION

Typical weighted vibration	$a_h < 2.5$ m/s ²
Uncertainty	$K = 1.5$ m/s ²

The declared vibration total value may be used for comparing one tool with another, and may also be used in a preliminary assessment of exposure.



WARNING: The vibration emission value during actual use of the power tool can differ from the

declared value depending on the ways in which the tool is used dependant on the following examples and other variations on how the tool is used:

How the tool is used

The tool being in good condition and well maintained
Using the correct accessory for the tool and ensuring it is sharp and in good condition.
The tightness of the grip on the handles and if any anti vibration accessories are used.
And the tool is being used as intended by its design and these instructions.

This tool may cause hand-arm vibration syndrome if its use is not adequately managed.



WARNING: To be accurate, an estimation of exposure level in the actual conditions of use should also take account of all parts of the operating cycle such as the times when the tool is switched off and when it is running idle but not actually doing the job. This may significantly reduce the exposure level over the total working period.
Helping to minimise your vibration exposure risk. Maintain this tool in accordance with these instructions and keep well lubricated (where appropriate)
If the tool is to be used regularly then invest in anti vibration accessories.
Plan your work schedule to spread any high vibration tool use across a number of days.

INTENDED USE

The blower is intended for residential use only. Use the blower outdoors to move yard debris as needed.

BEFORE OPERATION

ASSEMBLING & DISASSEMBLING THE BLOWER TUBE

To Assemble (Fig. A)

- Align the groove and push the tube onto the blower housing until you hear a "click".

To Disassemble (Fig. B)

- Press the tube-release button and pull the tube out.

INSTALLING & REMOVING THE BATTERY PACK

To Install (Fig. C)

- After recharging, insert the battery pack into tool's battery port. A simple push and slight pressure will be sufficient.

To Remove (Fig. D)

- Press the battery release button to release battery pack from your tool.

OPERATION

AIR SPEED MODE (FIG.E)

NOTE: The blower is in the air speed mode as packed in the box.

- Air speed mode is recommended for cleaning on grass, as shown in Fig. G1.

AIR VOLUME MODE (FIG.F1, F2)

- Depress the nozzle release button and slide forward for air volume mode.

- Air volume mode is recommended for cleaning on hard ground such as cement, as shown in Fig.G2.

NOTE: To change modes, slide backward for air speed mode.

To start

Variable Speed Dial control (Fig. G1, G2)

Turn the Variable Speed Dial clockwise or anticlockwise to increase or decrease the blowing speed / air volume with 3-speed switch.

NOTE: When Variable Speed Dial is in "O" position, the blower cannot be started. Turn the Variable Speed Dial to the desired speed selection which will start the blower.

To stop (Fig. G3)

Turn the Variable Speed Dial clockwise to "O" or depress the Trigger and release it to have a quick stop. Turn the Variable Speed Dial clockwise to "O" position after each use.

NOTE: After completing the quick stop, Variable Speed Dial will not work until you have the throttle trigger fully depressed.

USER TIPS

- Hold the blower tube approximately 8" above the ground when operating the tool.
Use a sweeping motion from side to side. Advance slowly keeping the accumulated debris/leaves in front of you.
- After blowing the debris/leaves into a pile, it is easy to dispose of the pile.

CAUTION!

- Do not blow hard objects such as nails, bolts, or rocks.
- Do not operate the blower near bystanders or pets.
- Use extra care when cleaning debris from stairs or other tight areas.
- Wear safety goggles or other suitable eye protection, long pants, and shoes.

TURBO BUTTON FOR POWER BOOSTING (FIG. H)

- Press the turbo button for power boosting while working to temporarily increase the air flow to the maximum level
- Release the Turbo button, the blower will return to the previously selected speed.

NOTE: Turbo button for power boosting can increase air flow significantly, and it can be used for clearing heavy or wet debris.

CLEANING THE TOOL

Clean the tool regularly.



WARNING! Keep your product dry. Under no circumstances spray with water.

- To clean the tool, use only mild soap and a damp cloth.
- Do not use any type of detergent, cleaner or solvent which may contain chemicals that could seriously damage the plastic.
- Self lubricating bearings are used in your product, therefore lubrication is not required.

ENVIRONMENTAL PROTECTION

 Waste electrical products should not be disposed of with household waste. Please recycle where facilities exist. Check with your Local Authority or retailer for recycling advice.

DECLARATION OF CONFORMITY

We,
Positec Germany GmbH
Postfach 32 02 16, 50796 Cologne, Germany

On behalf of Positec declare that the product
Description **Battery-operated Blower**
Type **KG560E.9 (5 - designation of machinery, representative of battery-operated Blower)**
Function **Blowing**

Complies with the following Directives:
2006/42/EC, 2014/30/EU, 2011/65/EU&(EU)2015/863, 2000/14/EC amended by 2005/88/EC

2000/14/EC amended by 2005/88/EC:
- Conformity Assessment Procedure as per **Annex V**
- Measured Sound Power Level **98.1 dB (A)**
- Declared Guaranteed Sound Power Level **101 dB (A)**

Standards conform to
EN 60335-1, EN 50636-2-100, EN 62233, EN ISO 3744, EN IEC 55014-1, EN IEC 55014-2

The person authorized to compile the technical file,
Name Marcel Filz
Address Positec Germany GmbH
Postfach 32 02 16, 50796 Cologne, Germany



2021/01/21
Allen Ding
Deputy Chief Engineer, Testing & Certification
Positec Technology (China) Co., Ltd
18, Dongwang Road, Suzhou Industrial
Park, Jiangsu 215123, P. R. China

12

EN

Die elektronischen Anleitungen sind abrufbar unter <https://www.kress.com/>.

ORIGINALBETRIEBSANLEITUNG PRODUKTSICHERHEIT

 **WARNUNG**
Lesen Sie alle Sicherheitshinweise und Anweisungen.

Versäumnisse bei der Einhaltung der Sicherheitshinweise und Anweisungen können elektrischen Schlag, Brand und/oder schwere Verletzungen verursachen.

Bewahren Sie alle Sicherheitshinweise und Anweisungen für die Zukunft auf.

Das Gerät darf nur mit dem mitgelieferten Netzteil verwendet werden.

WICHTIG VOR GEBRAUCH BITTE GENAU DURCHLESEN FÜR SPÄTERE BEZUGNAHME AUFBEWAHREN

Sichere Arbeitsverfahren

1) Training

- a) Die Anweisungen aufmerksam durchlesen. Machen Sie sich mit den Bedienelementen und

dem vorschriftsmäßigen Gebrauch dieses Gerät vertraut.

- b) Lassen Sie niemals Kinder, Personen mit eingeschränkten physischen, sensorischen oder mentalen Fähigkeiten und Erfahrung oder Personen, die nicht mit diesen Anweisungen vertraut sind, die Maschine bedienen. Lokale Vorschriften können das Alter des Bedieners einschränken.
- c) Benutzen Sie die Maschine niemals während sich Personen, insbesondere Kinder, oder Tiere in unmittelbarer Nähe aufhalten.
- d) Die Bedienperson bzw. der Benutzer ist für Unfälle oder Schäden an anderen Menschen oder deren Eigentum verantwortlich.

2) Vorbereitung

- a) Tragen Sie beim Mähen stets festes Schuhwerk und eine lange Hose. Bedienen Sie die Maschine nicht barfuß oder mit offenen Sandalen. Vermeiden Sie das Tragen von Kleidung, die lose sitzt oder hängende Schnüren hat, bzw. von Krawatten.

- b) Tragen Sie keine lose Kleidung oder Schmuck, der in den Lufteinlass gezogen werden kann. Halten Sie langes Haar von den Lufteinlässen fern.
- c) Tragen Sie einen Gehörschutz und eine Schutzbrille. Tragen Sie diese stets, wenn Sie mit der Maschine arbeiten.
- d) Bedienen Sie die Maschine in der empfohlenen Position und nur auf einem festen, ebenen Untergrund.
- e) Betreiben Sie die Maschine niemals auf einem gepflasterten Untergrund oder im Kies, da das ausgeworfene Material zu Verletzungen führen kann.
- f) Überprüfen Sie vor der Anwendung stets visuell, dass das Befestigungselemente gesichert sind, dass das Gehäuse unbeschädigt ist und die Schutzvorrichtungen bzw. Abdeckungen installiert sind. Ersetzen Sie verschlissene oder beschädigte Klingen und Schrauben in Sätzen, um das Gleichgewicht beizubehalten. Ersetzen Sie beschädigte oder unleserliche Aufkleber.

3) Betrieb

- a) Stellen Sie vor dem Starten der Maschine sicher, dass die Vorschubkammer leer ist.
- b) Halten Sie das Gesicht und andere Körperteile von der Einlassöffnung fern.
- c) Verhindern Sie, dass Hände oder andere Körperteile in die Vorschubkammer, in den Auswurf oder in die Nähe von anderen beweglichen Teilen gelangen.
- d) Sorgen Sie stets für Gleichgewicht und festen Stand. Vermeiden Sie anormale Körperhaltungen.
- e) Halten Sie sich beim Betrieb dieser Maschine immer vom Auswurfbereich fern.
- f) Wenn die Maschine ungewöhnliche Geräusche macht oder zu vibrieren beginnt, schalten Sie die Stromquelle sofort ab und lassen Sie die Maschine zum Stillstand kommen. Entfernen Sie den Akku aus der Maschine und treffen Sie folgende Vorkehrungen, bevor Sie die Maschine wieder in Betrieb nehmen und bedienen.
- i) suchen Sie nach Schäden;
- ii) ersetzen oder reparieren Sie alle beschädigten Teile;
- iii) suchen Sie nach losen

- Teilen, und ziehen Sie diese fest.
- g) Verhindern Sie, dass sich das verarbeitete Material im Auswurfbereich ansammeln kann; dadurch wird der ordnungsgemäße Auswurf verhindert und es kann zum Rückschlagen des Materials durch die Einlassöffnung führen.
 - h) Falls die Maschine verstopft, schalten Sie die Stromquelle ab und entfernen Sie das Akkupack aus der Maschine, bevor Sie die Rückstände entfernen.
 - i) Arbeiten Sie niemals mit dem Gerät, wenn Schutzeinrichtungen oder Abschirmungen beschädigt sind. Benutzen Sie das Gerät niemals ohne angebrachte Sicherheitseinrichtungen.
 - j) Halten Sie die Stromquelle frei von Rückständen und anderen Ansammlungen, um Schäden an der Stromquelle oder mögliche Brände zu verhindern.
 - k) Transportieren Sie diese Maschine nicht, während die Stromversorgung eingeschaltet ist.
 - l) Klemmen Sie die Maschine stets von der Stromversorgung ab(z. B. entfernen Sie das Akkupack aus der Maschine)
 - jedes Mal, wenn Sie die Maschine verlassen,
 - bevor Sie Blockaden oder Verstopfungen im Auswurf entfernen,
 - sie die Maschine überprüfen, säubern oder an der Maschine arbeiten;
 - m) Vermeiden Sie die Nutzung der Maschine bei schlechtem Wetter, besonders wenn die Gefahr eines Blitzschlags besteht.
- #### **4)Wartung und aufbewahrung**
- a) Den Festsitz aller Schrauben, Muttern und Bolzen sicherstellen, um zu gewährleisten, dass sich der Rasenmäher in einem betriebssicheren Zustand befindet.
 - b) Abgenutzte oder beschädigte Teile sicherheitshalber auswechseln.
 - c) Verwenden Sie ausschließlich Original-Ersatzteile und Originalzubehör.
 - d) Lagern Sie die Maschine an einem trockenen Ort und außerhalb der Reichweite von Kindern.
 - e) Wenn die Maschine für Wartungsarbeiten,

Inspektionen, zur Lagerung oder zum Wechseln eines Zubehörs angehalten wird, schalten Sie die Stromquelle aus, klemmen Sie die Maschine von der Stromversorgung ab und stellen Sie sicher, dass alle beweglichen Teile vollständig zum Stillstand gekommen sind. Lassen Sie die Maschine abkühlen, bevor Sie Inspektionen, Einstellungen, usw. durchführen. Warten Sie die Maschine sorgfältig, und halten Sie diese sauber.

- f) Lagern Sie die Maschine an einem trockenen Ort und außerhalb der Reichweite von Kindern.
- g) Lassen Sie die Maschine vor der Lagerung stets abkühlen.
- h) Versuchen Sie nie, die Verriegelungsfunktion der Schutzvorrichtung zu umgehen.

SICHERHEIT HINWEISE FÜR AKKUPACK

- a) Zellen bzw. Akkupack nicht zerlegen, öffnen oder zerdrücken.**
- b) Akkupack nicht kurzschließen. Akkupacks nicht wahllos in**

einer Schachtel oder Schublade aufbewahren, wo sie einander kurzschließen oder durch andere leitfähige Materialien kurzgeschlossen werden könnten.

Bei Nichtverwendung des Akkupacks ist dieses von Metallgegenständen fernzuhalten, wie etwa Büroklammern, Münzen, Nägeln, Schrauben oder anderen kleinen Metallgegenständen, wo sich die Batterieklemmen berühren könnten.

Das Kurzschließen der Batterieklemmen kann Verbrennungen bzw. einen Brand verursachen.







c) Zellen bzw. Akkupacks nicht Hitze oder Feuer aussetzen. Lagerung in direktem Sonnenlicht vermeiden.



d) Akkupack nicht mechanischen Stößen aussetzen.

e) Im Fall, dass Flüssigkeit aus dem Akku austritt, darf diese nicht in Kontakt mit der Haut oder den Augen kommen. Sollte dies dennoch geschehen, den betroffenen Bereich sofort mit viel

- Wasser spülen und einen Arzt aufsuchen.**
- f) Beim Verschlucken einer Zelle oder eines Akkupacks muss sofort ein Arzt herangezogen werden.**
 - g) Akkupack sauber und trocken halten.**
 - h) Sollten die Klemmen des Akkupacks schmutzig werden, diese mit einem sauberen, trockenen Tuch abwischen.**
 - i) Akkupack muss vor Gebrauch aufgeladen werden. Immer diese Anweisungen beachten und den korrekten Ladevorgang ausführen.**
 - j) Akkupack bei Nichtverwendung nicht längere Zeit aufladen lassen.**
 - k) Nach längerer Lagerung des Gerätes ist es eventuell notwendig, die Zellen oder das Akkupack mehrere Male aufzuladen und zu entladen, um eine optimale Leistung zu erhalten.**
 - l) Nur mit dem von Kress bezeichneten Ladegerät aufladen.**
- Kein Ladegerät verwenden, das nicht ausdrücklich für den Gebrauch mit dem Gerät vorgesehen ist.**
 - m) Kein Akkupack verwenden, das nicht für den Gebrauch mit dem Gerät vorgesehen ist.**
 - n) Akkupacks von Kindern fernhalten.**
 - o) Die originalen Produktunterlagen zum späteren Nachschlagen aufbewahren.**
 - p) Den Akku bei Nichtverwendung aus dem Gerät nehmen.**
 - q) Ordnungsgemäß entsorgen.**
 - r) Vermischen Sie keine Zellen verschiedener Hersteller, Kapazitäten, Größen oder Typen innerhalb eines Geräts.**
 - s) Nehmen Sie das Akkupack nicht aus der Originalverpackung, bis es verwendet werden soll.**
 - t) Beachten Sie die Plus (+) und Minus (-) Markierungen auf dem Akku und stellen Sie die korrekte Anwendung sicher.**

SYMBOLE

	Bedienungsanleitung lesen
	WARNUNG
	Tragen Sie eine Schutzbrille
	Vor Regen schützen
	Tragen Sie einen Gehörschutz
	Halten Sie einen Sicherheitsabstand zu Unbeteiligten ein.
	Warnung vor Gefahren
	Elektroprodukte dürfen nicht mit dem normalen Haushaltsmüll entsorgt werden, sondern sollten nach Möglichkeit zu einer Recyclingstelle gebracht werden. Ihre zuständigen Behörden oder Ihr Fachhändler geben Ihnen hierzu gerne Auskunft.
	Stellen Sie sicher, dass der Akku vor dem Wechseln des Zubehörs entfernt wird.
	Li-Ionen-Akku dieses Produktes wurde mit einem Symbol 'getrennte Sammlung' für alle Akkupacks gekennzeichnet. Diese Abfälle werden dann recycelt oder demontiert, um die Umweltbelastung zu verringern. Akkupacks können schädlich für die Umwelt und die menschliche Gesundheit sein, da sie schädliche Substanzen enthalten.

	Nicht verbrennen
	Wenn die Akkus unsachgemäß behandelt werden, können sie in den Wasserkreislauf gelangen und das Ökosystem belasten. Entsorgen Sie verbrauchte Akkus nicht über den Hausmüll.

KOMPONENTEN

1. **LUFTGESCHWINDIGKEITS-AUSWAHLDÜSE**
2. **GEBLÄSEROHR**
3. **ROHR-AUSLÖSERTASTE**
4. **DREHZAHLEGLER**
5. **TURBOTASTE FÜR LEISTUNGSSTEEIGUNG**
6. **HANDGRIFF**
7. **ENTRIEGLUNGSTASTE FÜR AKKUPACK**
8. **AUSLÖSER**
9. **MOTORGEHÄUSE**
10. **DÜSENFREIGABETASTE**

Abgebildetes oder beschriebenes Zubehör gehört teilweise nicht zum Lieferumfang.

TECHNISCHE DATEN

Typ **KG560E.9 (5 - Bezeichnung der Maschine, Vertreter des Akku-Laubblasgeräts)**

	KG560E.9
Spannung	60 V \equiv Max.*
Maximale Luftmenge	1275 m ³ /h (Luftmengenmodus)
Maximale Luftgeschwindigkeit	215 km/h (Luftgeschwindigkeitsmodus)
Gewicht der Maschine	2.3 kg

* Spannung ohne Arbeitslast gemessen. Die anfängliche Akkuspannung erreicht maximal 60 Volt. Die Nennspannung liegt bei 54 Volt.

INFORMATIONEN ÜBER LÄRM

Gewichteter Schalldruck $L_{pA} = 86.5 \text{ dB(A)}$

K_{pA} 3.0 dB(A)

Gewichtete Schallleistung $L_{WA} = 98.1 \text{ dB(A)}$

K_{WA} 3.0 dB(A)

Tragen Sie einen Gehörschutz.



INFORMATIONEN ÜBER VIBRATIONEN

Typischer gewichteter Vibrationswert $a_n < 2.5 \text{ m/s}^2$

Unsicherheit $K = 1.5 \text{ m/s}^2$

Der Schwingungsgesamtwert kann zum Vergleichen eines Werkzeugs mit einem anderen verwendet werden, ebenso für eine vorläufige Beurteilung von Belastungen.

! WARNUNG: Der Vibrationsemissionswert während des tatsächlichen Gebrauchs des Elektrowerkzeugs kann vom angegebenen Wert abweichen, je nachdem, wie das Werkzeug gemäß folgender Beispiele und anderweitiger Verwendungsmöglichkeiten eingesetzt wird: Die Verwendung des Werkzeugs. Das Werkzeug ist in gutem Zustand und gut gepflegt. Verwendung des richtigen Zubehörs für das Werkzeug und Gewährleistung seiner Schärfe und seines guten Zustands. Die Festigkeit der Handgriffe und ob Antivibrationszubehör verwendet wird. Und ob das verwendete Werkzeug dem Design und diesen Anweisungen entsprechend verwendet wird.

Wird dieses Werkzeug nicht angemessen gehandhabt, kann es ein Hand-Arm-Vibrationsyndrom erzeugen.

! WARNUNG: Um genau zu sein, sollte ein Abschätzung des Belastungsgrades aller Arbeitsabschnitte während tatsächlicher Verwendung berücksichtigt werden, z.B. die Zeiten, wenn das Werkzeug ausgeschaltet ist, und wenn es sich im Leerlauf befindet und eigentlich nicht eingesetzt wird. Auf diese Weise kann der Belastungsgrad während der gesamten Arbeitszeit wesentlich gemindert werden. Minimieren Sie Ihr Risiko, dem Sie bei Vibrationen ausgesetzt sind. Pflegen Sie dieses Werkzeug diesen Anweisungen entsprechend und achten Sie auf eine gute Einfechtung (wo erforderlich). Bei regelmäßiger Verwendung dieses Werkzeugs sollten Sie in Antivibrationszubehör investieren. Machen Sie einen Arbeitsplan, um die Verwendung von hochvibrierenden Werkzeugen auf mehrere Tage zu verteilen.

BESTIMMUNGSGEMÄSSER GEBRAUCH

Das Gebläse ist nur für den Hausgebrauch bestimmt. Verwenden Sie es im Freien, um Gartenabfälle zu

bewegen.

VOR DEM INBETRIEBNAHME MONTAGE & DEMONTAGE DES GEBLÄSEROHRS

Zur Montage (Abb. A)

- Richten Sie die Nut aus und schieben Sie das Rohr auf den Gebläsekopf, bis Sie ein "Klicken" hören.

Zur Demontage (Abb. B)

- Drücken Sie den Knopf zum Lösen des Rohrs und ziehen Sie das Rohr heraus.

ANBRINGEN UND ENTFERNEN DES AKKUS

Zum Installieren (Abb. C)

- Setzen Sie das Akkupack nach dem Aufladen in den Akkuport des Werkzeugs ein. Ein einfaches Schieben und ein leichter Druck reichen aus.

Zum Entfernen (Abb. D)

- Drücken Sie den Auslöseknopf für den Akku, um das Akkupack von Ihrem Werkzeug zu entnehmen.

BEDIENUNG

LUFTGESCHWINDIGKEIT-MODUS(Abb. E)

HINWEIS: Der Laubbläser befindet sich in dem Luftgeschwindigkeitsmodus wie im Karton verpackt.

- Luftgeschwindigkeits-Modus wird für die Reinigung im Gras empfohlen, wie in Abb. G1 dargestellt.

LUFTVOLUMEN-MODUS(Abb. F1,F2)

- Drücken Sie die Entriegelungstaste der Düse und schieben Sie sie nach vorne, um den Luftmengenmodus auszuwählen.
- Der Luftvolumen-Modus wird für die Reinigung auf hartem Boden wie Zement empfohlen, wie in Abb. G2 dargestellt.

HINWEIS: Um den Modus zu wechseln, schieben Sie den Schieber nach hinten für den Luftgeschwindigkeitsmodus.

STARTEN

Steuerung des Drehzahlregler (Abb.G1, G2):

Drehen Sie den Drehzahlregler für die Geschwindigkeit im oder gegen den Uhrzeigersinn, um die Gebläsegeschwindigkeit / Luftmenge mit dem 3-Stufen-Schalter zu erhöhen oder zu verringern.

HINWEIS: Wenn sich der Geschwindigkeitsregler in der Position „0“ befindet, kann das Gebläse nicht gestartet werden. Drehen Sie den Geschwindigkeitsregler auf die gewünschte Geschwindigkeit, um das Gebläse zu starten.

ABSCHALTEN (Abb. G3):

Drehen Sie den Geschwindigkeitsregler im Uhrzeigersinn auf „0“ oder drücken Sie den Auslöser und lassen Sie ihn los, um einen Schnellstopp durchzuführen. Drehen Sie den Geschwindigkeitsregler nach jedem Gebrauch im Uhrzeigersinn auf die Position „0“.

HINWEIS: Nach der Ausführung eines Schnellstopps

funktioniert der Geschwindigkeitsregler erst wieder, wenn Sie den Auslösehebel ganz durchgedrückt haben.

VERWENDUNGSTIPPS

- Halten Sie das Gebläserohr ca. 8" oberhalb des Bodens, während Sie mit dem Werkzeug arbeiten. Bewegen Sie sich mit halbkreisförmigen, fegenden Bewegungen langsam vorwärts.
- Haben Sie Trümmer/Blätter mit dem Gebläse zu einem Haufen aufgeschichtet, können Sie ihn mühelos entsorgen.

VERSICHT!

- Richten Sie das Gebläse nicht auf harte Gegenstände wie Nägel, Muttern oder Steine.
- Arbeiten Sie nicht mit dem Gebläse, wenn Passanten oder Tiere in der Nähe sind.
- Lassen Sie besondere Vorsicht walten, wenn Sie auf Treppen oder an anderen beengten Stellen arbeiten.
- Tragen Sie eine Schutzbrille oder einen anderen geeigneten Augenschutz, lange Hosen und feste Schuhe.

TURBOTASTE FÜR LEISTUNGSSTEIGERUNG (ABB.H)

- Drücken Sie die Turbotaste für die Leistungssteigerung während der Arbeit, um den Luftstrom vorübergehend auf die maximale Stufe zu erhöhen
- Lassen Sie die Turbotaste los, dann kehrt der Bläser zur zuvor gewählte Geschwindigkeit zurück.

HINWEIS: Die Turbotaste für die Leistungssteigerung kann den Luftstrom deutlich erhöhen und kann für die Beseitigung von schweren oder nassen Verschmutzungen verwendet werden.

REINIGEN DES WERKZEUGS

Reinigen Sie das Werkzeug regelmäßig.

! WARNUNG! Achten Sie darauf, dass Ihr Produkt trocken bleibt. Unter keinen Umständen mit Wasser besprühen.

- **Verwenden Sie zur Reinigung des Werkzeugs nur eine milde Seifenlauge und ein weiches Tuch.**
- **Verwenden Sie kein Reinigungs- oder Lösungsmittel, das Chemikalien enthält, die das Plastik stark beschädigen können.**
- **Selbstfettende Kugellager befinden sich in Ihrem Produkt, daher braucht es nicht eingefettet zu werden.**

UMWELTSCHUTZ

 Elektroprodukte dürfen nicht mit dem normalen Haushaltsmüll entsorgt werden, sondern sollten nach Möglichkeit zu einer Recyclingstelle gebracht werden. Ihre zuständigen Behörden oder Ihr Fachhändler geben Ihnen hierzu gerne Auskunft.

KONFORMITÄTSERKLÄRUNG

Wir,
Positec Germany GmbH
Postfach 32 02 16, 50796 Cologne, Germany
Erklären im Namen von Positec, dass das Produkt
Beschreibung **Akku-Laubblasgerät**
Typ **KG560E.9 (5 - Bezeichnung der Maschine, Vertreter des Akku-Laubblasgeräts)**
Funktion **Laubblasgeräts**

den Bestimmungen der folgenden Richtlinien entspricht:

2006/42/EC, 2014/30/EU
2011/65/EU&(EU)2015/863
2000/14/EC geändert durch 2005/88/EC

2000/14/EC geändert durch 2005/88/EC:

- Konformitätsbewertungsverfahren nach **Anhang V**
- Gemessene Schalleistung **98.1 dB (A)**
- Garantierte Schalleistung **101 dB (A)**

Normen,
EN 60335-1, EN 50636-2-100, EN 62233, EN ISO 3744, EN IEC 55014-1, EN IEC 55014-2

Zur Kompilierung der technischen Datei ermächtigte Person,

Name Marcel Filz
Anschrift Positec Germany GmbH
Postfach 32 02 16, 50796 Cologne, Germany



2021/01/21
Allen Ding
Stellvertretender Cheffingenieur, Prüfung und
Zertifizierung
Positec Technology (China) Co., Ltd
18, Dongwang Road, Suzhou Industrial
Park, Jiangsu 215123, P. R. China

Les utilisateurs peuvent consulter les instructions électroniques à l'adresse <https://www.kress.com/>.

NOTICE ORIGINALE SÉCURITÉ DU PRODUIT

 **AVERTISSEMENT Lire tous les avertissements de sécurité**

et toutes les instructions. *Ne pas suivre les avertissements et instructions peut donner lieu à un choc électrique, un incendie et/ou une blessure sérieuse.*

Conserver tous les avertissements et toutes les instructions pour pouvoir s'y reporter ultérieurement.

L'appareil ne doit être utilisé qu'avec l'unité d'alimentation fournie avec l'appareil.

IMPORTANT LISEZ ATTENTIVEMENT AVANT UTILISATION CONSERVEZ POUR RÉFÉRENCE FUTURE

Utilisation en sécurité

1) Instructions

- a) Lire attentivement les instructions, afin de connaître l'utilisation appropriée pour l'appareil.
- b) Cette machine ne peut pas être utilisée par les enfants, les personnes dont les capacités physiques, sensorielles ou mentales sont réduites, ou avec un manque d'expérience ou de connaissances, ou bien les

personnes ne connaissant pas les consignes d'utilisation de la machine. Les réglementations locales peuvent limiter l'âge d'utilisation de l'opérateur.

- c) Ne pas utiliser la machine, à proximité des gens, particulièrement des enfants, ou des animaux.
- d) Gardez à l'esprit que l'opérateur ou l'utilisateur est responsable des accidents et des dangers survenant à d'autres personnes ou à leurs biens.

2) Préparation

- a) Porter toujours des chaussures de sécurité et des pantalons longs; Ne faites pas fonctionner la machine pieds nus ou lorsque vous portez des sandales ouvertes. Évitez de porter des vêtements lâches, à cordon ou des cravates.
- b) Ne portez pas de vêtements amples ni de bijoux qui pourraient être aspirés dans l'entrée d'air. Maintenez les cheveux longs à l'écart des entrées d'air.
- c) Obtenez une protection pour les oreilles et des lunettes de sécurité. Portez-les à tout moment lors de l'utilisation de la machine.
- d) Faites fonctionner la machine dans une position recommandée et uniquement sur une surface ferme et nivelée.
- e) Ne faites pas fonctionner la machine sur une surface pavée ou de gravier, car l'éjection de matériel

pourrait vous blesser.

- f) Avant utilisation, inspectez toujours visuellement que le autres elements de fixation sont fermement fixés, que le logement n'est pas endommagé, et que les protections et écrans sont en place. Remplacez les composants usés ou endommagés dans leur ensemble pour préserver l'équilibre. Remplacez les étiquettes endommagées ou illisibles.

3) Fonctionnement

- a) Avant de démarrer la machine, assurez-vous que la chambre d'alimentation est vide.

- b) Maintenez votre visage et votre corps loin de l'ouverture d'admission de l'alimentation.
- c) Ne laissez pas vos mains ou toute autre partie de votre corps, ou vos vêtements à l'intérieur de la chambre d'alimentation, de la goulotte de décharge ou à proximité de toute partie mobile.
- d) Maintenez bien l'équilibre et une bonne position à tout moment. Ne vous penchez pas trop.
- e) Tenez-vous toujours éloigné de la zone de décharge lors du fonctionnement de cette machine.

- f) Si la machine commence à faire un bruit ou à vibrer de façon inhabituelle, arrêtez immédiatement la source d'alimentation et laissez la machine s'arrêter. Retirez la batterie de la machine et suivez les étapes suivantes avant de redémarrer et de faire fonctionner la machine:
 - i) Inspectez-la pour détecter la présence de dommages;
 - ii) Remplacez ou réparez toute pièce endommagée;
 - iii) Vérifiez et serrez toute pièce lâche.
- g) Ne laissez pas le matériau transformé s'accumuler dans la zone de décharge, ceci peut empêcher une décharge appropriée et entraîner un rebond de matériau à travers l'ouverture d'admission.
- h) En cas d'obstruction de la machine, éteignez la source d'alimentation et retirez la batterie de la machine avant de nettoyer les débris.
 - i) N'utilisez jamais l'appareil si des gardes, des protections, ou des dispositifs de sécurité sont défectueux
 - j) Maintenez la source d'alimentation exempte de débris et d'autres accumulations pour éviter de l'endommager ou un

incendie potentiel.

- k) Ne transportez pas cette machine avec la source d'alimentation en marche.
- l) Toujours débrancher la machine de la prise d'alimentation (par ex., retirer la batterie de la machine).
 - si vous quittez la machine,
 - avant de nettoyez les obstructions ou de déboucher la goulotte,
 - avant le contrôle, le nettoyage ou toute opération sur la machine;
- m) Éviter d'utiliser la machine par mauvais temps, en particulier lorsqu'il existe un risque foudre.

4) Entretien

- a) Afin d'utiliser la machine en toute sécurité garder tous les écrous, boulons, et les vis serrés.
- b) Par sécurité, remplacer toutes parties usées ou endommagées.
- c) Utilisez uniquement des pièce de rechange et des accessoires d'origine.
- d) Conservez la machine dans un endroit sec, hors de portée des enfants.
- e) En cas d'arrêt de la machine pour entretien, inspection ou stockage, ou pour changer un

- accessoire, éteignez la source d'alimentation, débranchez la machine de l'alimentation et assurez-vous que toutes les parties mobiles sont complètement arrêtées. Laissez refroidir la machine avant d'effectuer des inspections, ajustements, etc. Entretenez correctement la machine et maintenez-la propre.
- f) Conservez la machine dans un endroit sec, hors de portée des enfants.
- g) Laissez toujours la machine refroidir avant de la stocker.
- h) Ne tentez jamais passer outre le dispositif d'enclenchement de la protection.

MISES EN GARDE CONCERNANT LA BATTERIE

- a) La batterie et les piles secondaires ne doivent pas être ouvertes, démontées ou broyées.**
- b) La batterie ne doit pas être court-circuitée. Évitez de mettre la batterie en vrac dans une boîte ou dans un tiroir où elles risqueraient de se court-circuiter entre elles ou au**

contact d'autres objets métalliques.

Après usage, évitez tout contact de la batterie avec d'autres objets métalliques de petite taille (trombones, pièces, clés, clous, vis etc.) susceptibles de court-circuiter les pôles. Un court-circuit entre les pôles de la batterie peut être à l'origine de brûlures ou d'un incendie.

c) La batterie ne doit pas être exposée au feu et à la chaleur. Évitez de la ranger à la lumière du soleil.

d) La batterie et les piles ne doivent pas être soumises à des chocs mécaniques.

e) En cas de fuite des piles, évitez tout contact du liquide avec la peau et les yeux. En cas de contact, rincez abondamment la surface touchée avec de l'eau et appelez les urgences.

f) En cas d'ingestion d'une pile ou d'une batterie, appelez immédiatement les urgences.

g) La batterie et les piles doivent rester propres et sèches.

h) Si la batterie ou les piles se salissent, essuyez-les avec un chiffon propre et sec.

i) La batterie et les piles doivent être chargées avant usage. Utilisez toujours le chargeur adéquat, et respectez les instructions du fabricant ou le mode d'emploi de l'appareil concernant la procédure de recharge.

j) Évitez de laisser une batterie se charger pendant trop longtemps lorsqu'elle n'est pas utilisée.

k) Après de longues périodes d'inutilisation, il peut être nécessaire de charger et décharger la batterie et les piles à plusieurs reprises avant que celles-ci ne retrouvent leur capacité maximale.



l) N'utilisez pas d'autre chargeur que celui spécifié par Kress. N'utilisez pas d'autre chargeur que celui spécifiquement fourni avec l'appareil.

m) N'utilisez en aucun cas une batterie autre que celle prévue pour cet appareil.

- n) La batterie doit être tenue hors de portée des enfants.**
- o) Gardez la documentation d'origine du produit afin de pouvoir vous y référer ultérieurement.**
- p) Enlevez la batterie de l'appareil lorsque vous ne l'utilisez pas.**
- q) Respectez les procédures de mise au rebut.**
- r) Ne pas mélanger des piles de fabrication, capacité, taille ou type différents dans un appareil.**
- s) Ne pas retirer les batteries de leur emballage d'origine avant leur utilisation.**
- t) Noter les signes plus (+) et moins (-) sur la batterie et respecter la bonne utilisation.**

	Ne pas exposer à la pluie
	Porter une protection pour les oreilles
	Tenez vous à bonne distance
	Avertissement de danger
	Les déchets d'équipements électriques et électroniques ne doivent pas être déposés avec les ordures ménagères. Ils sont collectés pour être recyclés dans des centres spécialisés. Consultez les autorités locales ou votre revendeur pour obtenir des renseignements sur l'organisation de la collecte.
	Assurez-vous d'avoir retiré la batterie avant de changer les accessoires.
	Batterie Li-Ion Ce produit comporte un symbole de « Collecte séparée » de toutes les batteries. Il sera ensuite recyclé ou démantelé, afin de réduire l'impact sur l'environnement. Les batteries peuvent être dangereuses pour l'environnement et la santé humaine, car elles contiennent des substances dangereuses.
	Ne pas brûler
	Les batteries peuvent entrer dans le cycle de l'eau si elles sont éliminées de façon inappropriée, ce qui peut être dangereux pour l'écosystème. Ne pas éliminer les batteries usagées comme un déchet municipal non trié.

SYMBOLES

	Lire le mode d'emploi
	AVERTISSEMENT
	Porter une protection pour les yeux

LISTE DES COMPOSANTS

- BUSE DE SÉLECTION DE VITESSE D'AIR**
- TUBE DU SOUFFLEUR**

3. **BOUTON DE DÉBLOCAGE DU TUBE**
4. **CADRAN DE VITESSE VARIABLE**
5. **BOUTON TURBO POUR UNE PUISSANCE MAXIMALE**
6. **POIGNÉE**
7. **BOUTON DE DÉBLOCAGE DU BLOC DE BATTERIE**
8. **DÉCLENCHEUR**
9. **BOÎTIER DU MOTEUR**
10. **BOUTON DE DÉBLOCAGE DE LA BUSE**

Les accessoires reproduits ou décrits ne sont pas tous compris avec le modèle standard livré.

CARACTÉRISTIQUES TECHNIQUES

Modèle **KG560E.9** (5 - désignations des pièces, représentative du souffleur sans fil)

	KG560E.9
Tension	60 V \equiv Max.*
Débit d'air maximal	1275 m ³ /h (mode de débit d'air)
Vitesse d'air maximale	215 km/h (mode de vitesse d'air)
Poids de la machine	2.3 kg

* La tension est mesurée à vide. La tension initiale de la batterie atteint un maximum de 60 volts. La tension nominale est de 54 volts.

INFORMATIONS RELATIVES AU BRUIT

Niveau de pression acoustique	$L_{pA} = 86.5$ dB(A)
K_{pA}	3.0 dB(A)
Niveau de puissance acoustique	$L_{wA} = 98.1$ dB(A)
K_{wA}	3.0 dB(A)

Porter des protections auditives.



INFORMATIONS RELATIVES AUX VIBRATIONS

Valeur de vibration mesurée	$a_h < 2.5$ m/s ²
Incertitude	$K = 1.5$ m/s ²

La valeur totale de vibration déclarée peut être utilisée pour comparer un outil à un autre, et peut également être utilisée dans une évaluation préliminaire de l'exposition.



AVERTISSEMENT: La valeur d'émission de vibrations pendant l'utilisation réelle de l'outil électrique peut différer de la valeur déclarée selon la manière dont l'outil est utilisé, selon les exemples suivants et d'autres variations sur la manière dont l'outil est utilisé:

Comment l'outil est utilisé.
L'outil est en bon état et bien entretenu.
L'utilisation du bon accessoire pour l'outil et l'assurance qu'il est affûté et en bon état.
La bonne tenue des poignées et, le cas échéant, les accessoires anti-vibrations utilisés.
L'outil est utilisé comme prévu dans sa conception et dans le présent mode d'emploi.

Cet outil peut causer un syndrome des vibrations main-bras s'il n'est pas correctement géré.



VERTISSEMENT: Pour être précise, une évaluation du niveau d'exposition en conditions réelles d'utilisation doit également tenir compte de toutes les parties du cycle d'utilisation telles que les moments où l'outil est éteint, et ceux où il fonctionne au ralenti mais ne réalise pas réellement de tâche. Ceci peut réduire de manière significative le niveau d'exposition et la durée d'utilisation totale.

Afin de minimiser le risque d'exposition aux vibrations: Entretenez cet outil de manière conforme au mode d'emploi et maintenez-le lubrifié (le cas échéant). Si l'outil doit être utilisé régulièrement, investissez dans des accessoires anti-vibrations. Planifiez votre travail pour étaler l'utilisation des outils à forte vibration sur plusieurs jours.

UTILISATION CONFORME

La souffleuse est prévue pour souffler des débris. Elle n'est pas destinée à une utilisation en intérieur et ni pour le toilettage d'animaux.

AVANT UTILISATION

MONTER ET DÉMONTER LE TUBE DU SOUFFLEUR

Pour monter (Fig. A)

- Alignez la rainure et enfoncez le tube dans le boîtier du souffleur jusqu'à ce que vous entendiez un « clic ».

Pour démonter (Fig. B)

- Appuyez sur le bouton de déblocage du tube et retirez le tube.

ENLEVER OU INSTALLER LA BATTERIE

Pour installer (Fig. C)

- Après avoir rechargé le bloc de batterie, insérez-

le dans le logement de batterie de l'outil. Il suffit d'appuyer simplement en exerçant une légère pression.

Pour enlever (Fig. D)

- Appuyez sur le bouton de déblocage de batterie pour retirer le bloc de batterie de votre outil.

FONCTIONNEMENT

Mode vitesse de l'air (FIG.E)

REMARQUE : Le ventilateur est en mode débit d'air lorsqu'il est emballé dans la boîte.

- Le mode de vitesse de l'air est recommandé pour le nettoyage dans l'herbe, comme indiqué sur la Fig. G1.

Mode vitesse de l'air (FIG.F1,F2)

- Enfoncez le bouton de déblocage de buse et faites coulisser vers l'avant pour actionner le mode de débit d'air.
- Bien que le mode de volume de l'air soit recommandé pour le nettoyage sur un sol dur comme le ciment, comme indiqué sur la Fig. G2.

REMARQUE : Pour changer le mode, faites coulisser vers l'arrière pour actionner le mode de vitesse d'air.

POUR DÉMARRER

Contrôle du cadran de vitesse variable (Fig. G1, G2):

Tournez le cadran de vitesse variable dans le sens des aiguilles d'une montre ou dans le sens inverse pour augmenter ou diminuer le débit d'air/la vitesse de soufflage à l'aide du commutateur à 3 vitesses.

REMARQUE : Lorsque le bouton de vitesse variable est sur la position « O », le souffleur ne peut pas être démarré. Tournez le bouton de vitesse variable jusqu'à la sélection de la vitesse désirée, ce qui fera démarrer le souffleur.

POUR ARRÊTER (FIG. G3)

Tournez le bouton de vitesse variable dans le sens des aiguilles d'une montre sur « O » ou appuyez sur la gâchette et relâchez-la pour obtenir un arrêt rapide. Tournez le bouton de vitesse variable dans le sens des aiguilles d'une montre pour l'amener à la position « O » après chaque utilisation.

REMARQUE : Une fois l'arrêt rapide effectué, le bouton de vitesse variable ne fonctionnera pas tant que la gâchette d'accélérateur n'aura pas été complètement enfoncée.

CONSEILS A L'UTILISATEUR

- Tenez le tube de soufflage à approximativement 8" au dessus du sol lors du fonctionnement de l'outil.
- Utilisez un mouvement de balayage latéral. Avancez doucement en gardant les débris/les feuilles accumulés devant vous.
- Après avoir soufflé les débris/feuilles en tas, il vous sera aisé de vous en débarrasser.

ATTENTION!

- Ne soufflez pas d'objets durs comme des clous, des boulons ou des cailloux.
- N'utilisez pas le souffleur près d'observateurs ou d'animaux.
- Faites très attention lorsque vous nettoyez des débris dans des escaliers ou d'autres zones

exigus.

- Portez des lunettes de protection ou d'autres protections oculaires appropriées, des pantalons longs et des chaussures.

BOUTON TURBO POUR UNE PUISSANCE MAXIMALE (FIG. H)

- Tout en soufflant, si vous appuyez sur le bouton turbo pour une puissance maximale, vous augmenterez progressivement le débit d'air jusqu'au niveau maximal.
- Relâchez le bouton turbo, et le souffleur reviendra à la vitesse précédemment sélectionnée.

REMARQUE : Le bouton turbo pour une puissance maximale peut augmenter considérablement le débit d'air, et peut être utilisé pour nettoyer les débris humides ou lourds.

NETTOYAGE DE L'OUTIL

Nettoyez l'outil régulièrement.



Avertissement! Gardez votre produit sec. N'aspergez de l'eau dessus sous aucun prétexte.

- **Pour nettoyer l'outil, utilisez uniquement un savon doux et un chiffon humide.**
- **N'utilisez aucun type de détergent, nettoyant ou solvant qui puisse contenir des substances chimiques pouvant endommager le plastique.**
- **Les roulements sont auto-lubrifiés, ils ne nécessitent donc pas de lubrification supplémentaire.**

PROTECTION DE L'ENVIRONNEMENT



Les déchets d'équipements électriques et électroniques ne doivent pas être déposés avec les ordures ménagères. Ils sont collectés pour être recyclés dans des centres spécialisés. Consultez les autorités locales ou votre revendeur pour obtenir des renseignements sur l'organisation de la collecte.

DECLARATION DE CONFORMITE

Nous,
Positec Germany GmbH
Postfach 32 02 16, 50796 Cologne, Germany

Positec déclare que le produit
Description **Souffleur sans fil**
Modèle **KG560E.9 (5 - désignations des pièces, illustration du souffleur sans fil)**
Fonction **Soufflage**

Est conforme aux directives suivantes,
2006/42/EC, 2014/30/EU
2011/65/EU&(EU)2015/863
2000/14/EC amendée par 2005/88/EC

2000/14/EC amendée par 2005/88/EC:
- Procédure d'évaluation de la conformité conformément à **Annexe V**
- Niveau de pression acoustique **98.1 dB (A)**
- Niveau d'intensité acoustique **101 dB (A)**

Et conforme aux normes,
EN 60335-1, EN 50636-2-100, EN 62233, EN ISO 3744, EN IEC 55014-1, EN IEC 55014-2

La personne autorisée à compiler le dossier technique,
Nom Marcel Filz
Adresse Positec Germany GmbH
Postfach 32 02 16, 50796 Cologne, Germany

28

F



2021/01/21
Allen Ding
Ingénieur en chef adjoint, Essais & Certification
Positec Technology (China) Co., Ltd.
18, Dongwang Road, Suzhou Industrial
Park, Jiangsu 215123, P. R. China

Gli utenti possono consultare le istruzioni in formato digitale sul sito <https://www.kress.com/>.

ISTRUZIONI ORIGINALI SICUREZZA DEL PRODOTTO

 **ATTENZIONE! È assolutamente necessario leggere attentamente tutte le istruzioni.** *Eventuali errori nell'adempimento delle istruzioni qui di seguito riportate potranno causare scosse elettriche, incendi e/o lesioni gravi.*

Conservare tutti gli avvisi e le istruzioni per poterle consultare quando necessario.

Il dispositivo deve essere utilizzato unicamente con l'unità di alimentazione fornita in dotazione.

IMPORTANTE LEGGERE ATTENTAMENTE PRIMA DELL'USO CONSERVARE PER RIFERIMENTO FUTURO

Prescrizioni di sicurezza 1) ADDESTRAMENTO

a) Leggere con attenzione le istruzioni. Acquisire familiarità con i comandi e il corretto funzionamento

dell'apparecchio.

- b) Mai consentire l'uso della macchina a bambini, soggetti con capacità fisiche, sensoriali o mentali limitate, senza esperienza o competenze specifiche o ignari delle presenti istruzioni. Le normative locali potrebbero prescrivere specifici limiti di età per l'operatore.
- c) Non usare il dell'apparecchio in presenza di altre persone, in particolar modo di bambini o di animali domestici.
- d) Ricordare che l'operatore o l'utente sono responsabili di incidenti o rischi che dovessero verificarsi ai danni di terzi o delle proprietà.

2) OPERAZIONI PRELIMINARI

- a) Durante il lavoro, indossare sempre calzature robuste e pantaloni lunghi; Non utilizzare la macchina a piedi nudi o indossando sandali aperti. Evitare di indossare abiti larghi o che presentano cordoni o lacci.
- b) Non indossare indumenti ampi o monili che possono essere aspirati nella presa d'aria. Se si hanno i capelli lunghi, tenersi a distanza

dalle prese di aspirazione dell'aria.

- c) Procurarsi dispositivi di protezione acustica e occhiali di sicurezza e indossarli sempre durante l'uso della macchina.
- d) Azionare la macchina in una posizione raccomandata ed esclusivamente su una superficie stabile e piana.
- e) Non utilizzare la macchina su un fondo lastricato o con ghiaia, dove potrebbe venire scagliato del materiale, con la possibilità che si verifichino lesioni a persone.
- f) Prima dell'uso verificare sempre che gli elementi di bloccaggio siano ben serrati, che l'alloggiamento non sia danneggiato e che le protezioni e gli schermi siano in posizione. Sostituire i componenti usurati o danneggiati in set, per conservare l'equilibrio della macchina. Sostituire le etichette danneggiate o illeggibili.

3) FUNZIONAMENTO

- a) Prima di avviare la macchina, accertarsi che la camera di alimentazione sia vuota.
- b) Tenere il viso e il corpo lontano dall'apertura di alimentazione.

- c) Non lasciare le mani o qualsiasi altra parte del corpo, né indumenti all'interno della camera di alimentazione, dello scivolo di scarico o in prossimità di parti mobili.
- d) Mantenere sempre una posizione salda e sicura. Non piegarsi eccessivamente in avanti.
- e) Quando si utilizza la macchina mantenersi sempre a distanza dalla zona di scarico.
- f) Se la macchina dovesse iniziare a produrre un rumore o una vibrazione insoliti, scollegare immediatamente l'alimentazione e fare fermare la macchina. Rimuovere la batteria dalla macchina e attenersi ai passaggi seguenti prima di riavviare e utilizzare la macchina:
 - i) verificare la presenza di eventuali danni;
 - ii) sostituire o riparare le eventuali parti danneggiate;
 - iii) controllare che non ci siano parti allentate e, in caso affermativo, stringerle.
- g) Non lasciare che il materiale lavorato si accumuli nella zona di scarico; ciò potrebbe impedire uno scarico scorretto con un

conseguente possibile contraccolpo del materiale attraverso l'apertura di inserimento.

- h) Se la macchina dovesse ostruirsi, scollegare l'alimentazione e rimuovere la batteria dalla macchina prima di liberarla dai detriti.
- i) Non utilizzare mai l'apparecchiatura con protezioni o schermi difettosi, o in mancanza di dispositivi di sicurezza.
- j) Mantenere la fonte di alimentazione libera da detriti o altri accumuli di materiale al fine di prevenire danni alla stessa e lo scoppio di un incendio.
- k) Non trasportare la macchina mentre la fonte di alimentazione è in funzione.
- l) Scollegare sempre la macchina dall'alimentazione elettrica (es. rimuovere il pacco batteria dalla macchina)
 - ogni volta che si lascia la macchina incustodita,
 - prima di rimuovere blocchi o disostruire lo scivolo di scarico,
 - prima di controllare, pulire o effettuare lavori sulla apparecchiatura;
- m) Evitare di utilizzare la macchina in caso di condizioni meteorologiche

avverse, specialmente se sussiste il rischio di fulmini.

4) MANUTENZIONE E CONSERVAZIONE

- a) Ai fini della sicurezza delle operazioni, accertarsi che tutti i dadi, i bulloni e le viti dell'apparecchio siano saldamente avvitati.
- b) Per maggiore sicurezza, sostituire le parti usurate o danneggiate.
- c) Usare solo parti di ricambio e accessori originali.
- d) Stoccare la macchina in un luogo asciutto, lontano dalla portata dei bambini.
- e) Quando la macchina viene fermata per motivi di assistenza, ispezione, stoccaggio o sostituzione di un accessorio, disattivare la fonte di alimentazione, scollegare la macchina dalla corrente e assicurarsi che tutte le parti mobili si siano arrestate completamente. Prima di effettuare qualsiasi intervento di ispezione, regolazione, ecc. lasciare raffreddare la macchina. Mantenere la macchina con cura e mantenerla pulita.
- f) Stoccare la macchina in un luogo asciutto, lontano dalla portata dei bambini.
- g) Prima di stoccare la

macchina, lasciare sempre che si raffreddi.

- h) Non tentare mai di escludere la funzione di interblocco della protezione.

ISTRUZIONI PER LA SICUREZZA DEL PACCO BATTERIA

- a) **Non smontare, aprire o strappare le cellule secondarie o il pacco batteria.**
- b) **Non cortocircuitare un pacco batteria. Non conservare un pacco batteria disordinatamente in una scatola o un cassetto in cui potrebbero cortocircuitarsi tra essi o essere cortocircuitati da altri oggetti metallici.** Quando il pacco batteria non è in uso, tenerlo lontano da altri oggetti metallici come graffette, monete, chiavi, chiodi, viti e altri piccoli oggetti metallici, potrebbe avverarsi un collegamento tra i due terminali. Collegare i terminali della batteria potrebbe causare incendi o ustioni.
- c) **Non esporre il pacco batteria a calore**

o fuoco. Evitare di conservarli alla luce diretta del sole.

- d) **Non sottoporre il pacco batteria a scosse meccaniche.**
- e) **In caso di perdite da una cellula, evitare che il liquido entri in contatto con la pelle o gli occhi. In caso di contatto, lavare l'area interessata con abbondante acqua e consultare un medico.**
- f) **Se si ingerisce una cellula o un pacco batteria, consultare immediatamente un medico.**
- g) **Tenere le cellule e il pacco batteria puliti e asciutti.**
- h) **Pulire i terminali delle cellule e del pacco batteria con un panno pulito e asciutto nel caso in cui si sporchino.**
- i) **Il pacco batteria deve essere caricato prima dell'uso. Utilizzare sempre il caricatore corretto e consultare le istruzioni.**
- j) **Non lasciare un pacco batteria in carica se non in uso.**
- k) **Dopo lunghi periodi**



di conservazione, potrebbe essere necessario caricare e scaricare le cellule o il pacco batteria diverse volte per ottenere le massime prestazioni.

- l) Ricaricare solo con il caricatore specificato da Kress. Non utilizzare caricatori diversi da quelli forniti per l'uso specifico con l'apparecchiatura.**
- m) Non utilizzare un pacco batteria non progettato per l'uso con l'apparecchiatura.**
- n) Tenere il pacco batteria fuori dalla portata dei bambini.**
- o) Conservare i documenti originali del prodotto per riferimenti futuri.**
- p) Rimuovere la batteria dall'apparecchiatura, se non in uso.**
- q) Smaltire adeguatamente.**
- r) Non mischiare batterie di diverse marche, capacità, dimensioni o tipologia nello stesso dispositivo.**
- s) Non rimuovere anzitempo il pacco batterie dalla sua confezione originale.**
- t) Fare attenzione ai segni**

più (+) e meno (-) sulla batteria e accertarsi di utilizzarla nel modo corretto.

SIMBOLI

	Leggere le istruzioni
	AVVERTENZA
	Indossare protezione per gli occhi
	Non esporre alla pioggia
	Indossare protezione per le orecchie
	Tenere gli astanti a distanza di sicurezza
	Avvertimento di rischio
	I prodotti elettrici non possono essere gettati tra i rifiuti domestici. L'apparecchio da rottamare deve essere portato al centro di riciclaggio per un corretto trattamento. Controllare con le autorità locali o con il rivenditore per localizzare il centro di riciclaggio più vicino.
	Assicurarsi che la batteria venga rimossa prima di sostituire gli accessori.

 <p>Li-Ion</p>	<p>Batteria agli ioni di litio (Li-Ion). Questo prodotto è stato contrassegnato con un simbolo riguardante la raccolta differenziata per tutti i pacchi batteria. La batteria sarà poi riciclata o demolita allo scopo di ridurre l'impatto ambientale. I pacchi batteria possono costituire un pericolo per l'ambiente e per la salute umana in quanto contengono sostanze pericolose.</p>
	<p>Non bruciare</p>
	<p>Se smaltite in maniera scorretta, le batterie potrebbero entrare nel ciclo dell'acqua, con conseguenti rischi per l'ambiente. Non smaltire le batterie esaurite nei rifiuti generici.</p>

ELENCO COMPONENTI

1. **UGELLO SELLETTE PER LA VELOCITÀ DELL'ARIA**
2. **TUBO DEL SOFFIATORE**
3. **PULSANTE DI SGANCIO DEL TUBO**
4. **MANOPOLA DI SELEZIONE A VELOCITÀ VARIABILE**
5. **PULSANTE TURBO PER L'INCREMENTO DELLA POTENZA**
6. **IMPUGNATURA**
7. **PULSANTE DI SGANCIO DEL PACCO BATTERIA**
8. **GRILLETTO DI AZIONAMENTO**
9. **ALLOGGIAMENTO DEL MOTORE**
10. **PULSANTE DI SGANCIO DELL'UGELLO**

Accessori illustrati o descritti non fanno necessariamente parte del volume di consegna.

DATI TECNICI

Codice **KG560E.9 (5 - designazione del macchinario, soffiatore senza filo)**

	KG560E .9
Tensione	60 V \equiv Max.*
Portata d'aria massima	1275 m ³ /h (Modalità flusso d'aria)

Velocità massima dell'aria	215 km/h (Modalità velocità dell'aria)
Peso dell'apparecchio	2.3 kg

* Tensione misurata senza carico di lavoro. La tensione iniziale della batteria raggiunge un massimo di 60 Volt. La tensione nominale è di 54 Volt.

INFORMAZIONI SUL RUMORE

Pressione acustica ponderata	$L_{pA} = 86.5$ dB(A)
K_{pA}	3.0 dB(A)
Potenza acustica ponderata	$L_{wA} = 98.1$ dB(A)
K_{wA}	3.0 dB(A)

Indossare protezione per le orec-

chie.



INFORMAZIONI SULLA VIBRAZIONE

Vibrazione ponderata tipica	$a_h < 2.5$ m/s ²
Incertezza	$K = 1.5$ m/s ²

Il valore totale dichiarato delle vibrazioni può essere utilizzato per confrontare un utensile con un altro e in una valutazione di esposizione preliminare.

AVVERTENZA: Il valore delle vibrazioni emesse durante il reale utilizzo dello strumento può differire dal valore dichiarato in base ai modi con cui viene usato lo strumento, ai seguenti esempi e ad altre variabili:

Come viene usato l'apparecchio .
Le condizioni e la buona manutenzione dello strumento.

L'uso dell'accessorio corretto per il taglio e la sua affilatura, nonché le sue buone condizioni.

La stretta sull'impugnatura e l'eventuale utilizzo di accessori antivibrazione.

L'adeguatezza dell'utilizzo dell'utensile rispetto a quanto previsto.

Questo strumento potrebbe causare la sindrome da vibrazioni mano-braccio se il suo utilizzo non viene gestito correttamente.

AVVERTENZA: Per essere precisi, una stima del livello di esposizione nelle attuali condizioni di utilizzo dovrebbe anche tenere conto di tutte le parti del ciclo operativo, come le volte in cui lo strumento viene spento e il tempo in cui viene lasciato girare a vuoto senza realmente fare il suo lavoro. Questo potrebbe ridurre significativamente il livello di esposizione sul periodo di lavoro totale. Un aiuto a minimizzare il proprio rischio di esposizione alle vibrazioni.

Conservare questo strumento sempre in conformità a queste istruzioni e mantenerlo ben lubrificato (dove appropriato). Se lo strumento deve essere usato regolarmente, investire in accessori antivibrazione. Pianificare il programma di lavoro in modo da suddividere i lavori che implicano le maggiori vibrazioni nell'arco di più giorni.

USO CONFORME

La soffiante deve essere utilizzata esclusivamente per eliminare detriti. Non deve essere utilizzata in interno e per strigliare gli animali.

PRIMA DELLA MESSA IN FUNZIONE

MONTAGGIO E SMONTAGGIO DEL TUBO DEL SOFFIATORE

Per il montaggio (Fig. A)

- Allineare la scanalatura e spingere il tubo sull'alloggiamento del soffiatore fino a udire un "clic".

Per lo smontaggio (Fig. B)

- Premere il pulsante di sgancio del tubo ed estrarlo.

RIMOZIONE E INSTALLAZIONE DELL'UNITÀ BATTERIA

Per l'installazione (Fig. C)

- Dopo la ricarica, inserire il pacco batteria nell'apposita sede dell'utensile. Sarà sufficiente una semplice e leggera pressione.

Per la rimozione (Fig. D)

- Premere il pulsante di sgancio della batteria per rimuovere il pacco batteria dal proprio utensile.

FUNZIONAMENTO

MODALITÀ DI VELOCITÀ DELL'ARIA (FIG.E)

NOTA: Il soffiatore si trova in modalità di velocità dell'aria come è stato imballato nella confezione.

- Si consiglia la modalità di velocità dell'aria per la pulizia in erba, come mostrato in Figura G1.

MODALITÀ VOLUME ARIA(FIG.F1,F2)

- Premere il pulsante di sblocco dell'ugello e farlo scorrere in avanti per passare alla modalità a flusso d'aria.
- Mentre si consiglia la modalità di volume dell'aria per la pulizia su terreni duri come cemento, come mostrato in Fig. G2.

NOTA: per cambiare modalità, far scorrere indietro l'ugello per passare alla modalità a velocità d'aria.

AVVIO

Manopola di controllo a velocità variabile (Fig. G1, G2):

Ruotare la manopola di selezione a velocità variabile in senso orario o antiorario per aumentare o diminuire la velocità del soffiatore / selettore della portata d'aria regolabile secondo 3 livelli.

NOTA: quando la manopola di selezione a velocità variabile si trova in posizione "O", il soffiatore non può essere attivato. Ruotare la manopola di selezione sulla velocità desiderata per avviare il soffiatore.

PER L'ARRESTO (FIG. G3)

Portare la manopola di selezione a velocità variabile in posizione "O" oppure premere il grilletto e rilasciarlo per un arresto rapido. Portare la manopola di selezione a velocità variabile in posizione "O" dopo ogni utilizzo.

NOTA: dopo l'arresto completo, la manopola di selezione a velocità variabile non potrà essere utilizzata se il grilletto non viene premuto a fondo.

SUGGERIMENTI PER L'UTENTE

- Tenere il tubo della soffiante a circa 8" sopra il terreno quando si lavora con la soffiante.
- Muovere la soffiante da un lato all'altro. Procedere lentamente per pulire le foglie/detriti che si trovano di fronte a voi.
- Accumulare foglie/detriti in modo da formare un mucchio, sarà così più facile poterli gettare.

ATTENZIONE!

- Non soffiare oggetti duri, quali chiodi, bulloni o pietre.
- Non utilizzare il soffiatore vicino a persone o animali.
- Prestare attenzione particolare quando si puliscono scale o altre aree con spazi limitati.
- Indossare occhiali di protezione o altro tipo di protezione per gli occhi, pantaloni lunghi e scarpe.

PULSANTE TURBO PER L'INCREMENTO DELLA POTENZA (FIG. H)

- Premere il pulsante turbo per incrementare la potenza durante il funzionamento e aumentare temporaneamente la portata d'aria al massimo livello
- Rilasciare il pulsante turbo per ritornare alla velocità selezionata in precedenza.

NOTA: il pulsante turbo per l'aumento della potenza è in grado di aumentare significativamente la portata d'aria e può essere utilizzato per rimuovere detriti pesanti o bagnati.

PULIZIA DELL'APPARECCHIO

Pulire l'apparecchio con regolarità.

Attenzione! Conservare il prodotto asciutto. Non spruzzare mai con acqua.

- **Per la pulizia dell'apparecchio usare un detergente non aggressivo e un panno umido.**
- **Non utilizzare nessun tipo di detergente, pulitore o solvente che possa contenere sostanze chimiche che potrebbero danneggiare seriamente la plastica.**
- **Questo prodotto utilizza cuscinetti autolubrificanti, pertanto non è necessario prevedere interventi di manutenzione.**

TUTELA AMBIENTALE

 I prodotti elettrici non possono essere gettati tra i rifiuti domestici. L'apparecchio da rottamare deve essere portato al centro di riciclaggio per un corretto trattamento. Controllare con le autorità locali o con il rivenditore per localizzare il centro di riciclaggio più vicino.

DICHIARAZIONE DI CONFORMITÀ

NOI,
Positec Germany GmbH
Postfach 32 02 16, 50796 Cologne, Germany

A nome di Positec si dichiara che il prodotto
Descrizione **Soffiatore senza filo**
Codice **KG560E.9 (5 - designazione del macchinario, soffiatore senza filo)**
Funzione **Soffiare detriti**

È conforme alle seguenti direttive,
2006/42/EC, 2014/30/EU
2011/65/EU&(EU)2015/863
2000/14/EC modificata dalla 2005/88/EC

2000/14/EC modificata dalla 2005/88/EC:
- Procedura di conformità come da **Annesso V**
- Potenza acustica pesata **98.1 dB (A)**
- Massima potenza di rumore garantita **101 dB (A)**

conforme a,
EN 60335-1, EN 50636-2-100, EN 62233, EN ISO 3744, EN IEC 55014-1, EN IEC 55014-2

Il responsabile autorizzato alla compilazione della documentazione tecnica,

Nome Marcel Filz
Indirizzo Positec Germany GmbH
Postfach 32 02 16, 50796 Cologne, Germany

36



2021/01/21
Allen Ding
Vice capo ingegnere, testing e certificazione
Positec Technology (China) Co., Ltd.
18, Dongwang Road, Suzhou Industrial
Park, Jiangsu 215123, P. R. China

Los usuarios pueden consultar las instrucciones electrónicas en <https://www.kress.com/>.

MANUAL ORIGINAL SEGURIDAD DEL PRODUCTO



Advertencia

Leer todas las instrucciones. *Si no se respetan las instrucciones, existe un riesgo de descargas eléctricas, de incendio y/o de graves heridas.*

Conserve todas las advertencias e instrucciones para futuras consultas.

El aparato únicamente debe utilizarse con la fuente de alimentación suministrada.

IMPORTANTE LEER DETENIDAMENTE ANTES DE UTILIZAR LA HERRAMIENTA CONSERVAR PARA REFERENCIA FUTURA

Prácticas de seguridad operative

1) Familiarización

- a) Lea cuidadosamente las instrucciones. Familiarícese con los controles y el uso apropiado de la herramienta.
- b) No permita nunca que

utilicen la máquina niños, personas con limitaciones físicas, sensoriales o intelectuales o que no posean la experiencia o los conocimientos necesarios, ni personas que no estén familiarizadas con las presentes instrucciones; la reglamentación local podría limitar la edad del personal operativo.

- c) Nunca utilice la máquina mientras otras personas, especialmente niños o animales domésticos se encuentran en las proximidades.
- d) Recuerde que el usuario u operario es el responsable de los accidentes o riesgos a los que se sometan otras personas o propiedades.

2) Preparación

- a) Siempre use calzado resistente y pantalones largos cuando efectúe el corte de césped; No utilice la máquina con los pies descalzos o con sandalias abiertas. No utilice ropa holgada o que tenga lazos o cordones colgando.
- b) No vista ropas sueltas o joyería que pueda quedar atascada en la toma de aire. Si tiene el pelo largo, mantenga la cabeza alejada

de las tomas de aire.

- c) Utilice protección auditiva y gafas de seguridad. No se las quite mientras esté utilizando la máquina.
- d) Utilice la máquina en una postura recomendada y solo sobre una superficie firme y nivelada.
- e) No utilice la máquina sobre superficies pavimentadas o de gravilla en la cual pudieran despedirse materiales y provocar lesiones personales.
- f) antes de utilizar la máquina, inspecciónela visualmente para comprobar que materiales de sujeción sean firmes, que la carcasa esté en perfectas condiciones y que las protecciones y pantallas estén bien colocadas. Sustituya los componentes deteriorados o desgastados en grupo para conservar el equilibrio. Sustituya también las etiquetas que estén dañadas o que no se puedan leer.

3) Funcionamiento

- a) Antes de arrancar la máquina, compruebe que la cámara de alimentación esté vacía.
- b) Mantenga la cara y el cuerpo alejados de la

abertura de alimentación.

- c) No permita que las manos o cualquier otra parte del cuerpo o la ropa entren en la cámara de alimentación o el canal de descarga, ni que se acerquen a ninguna pieza móvil.
- d) Mantenga una postura equilibrada y bien apoyada en todo momento. No se estire más de lo que le permita el equilibrio.
- e) Manténgase siempre alejado de la zona de descarga cuando utilice la máquina.
- f) si la máquina hace ruidos inusuales o vibra al ponerse en marcha, apáguela inmediatamente y deje que la máquina se detenga. Extraiga la batería de la máquina y realice lo siguiente antes de ponerla en marcha de nuevo para volverla a utilizar:
 - i) Inspeccione si hay daños;
 - ii) Repare o sustituya las piezas dañadas;
 - iii) Revise y apriete las piezas sueltas.
- g) No permita que se acumule material procesado en la zona de descarga; si esto sucede, la descarga no podría realizarse correctamente y podría expulsarse material por la

apertura de entrada.

- h) Si la máquina se atasca, apáguela y extraiga la batería de la máquina antes de limpiar la suciedad.
- i) No utilice el aparato si las protecciones o blindajes están defectuosos, o si no ha colocado los dispositivos de seguridad, como el colector de residuos.
- j) Mantenga la fuente de alimentación libre de suciedad y otras acumulaciones para evitar que resulte dañada o que se produzca un incendio.
- k) No transporte la máquina mientras esté encendida
- l) Desconecte la máquina de la fuente de alimentación siempre en los siguientes casos:
 - siempre que abandone la máquina,
 - antes de reparar una obstrucción o de desatascar el canal,
 - antes de realizar comprobaciones, operaciones de limpieza o trabajar con la máquina;
- m) No utilice la máquina en condiciones meteorológicas adversas, especialmente si existe riesgo de relámpagos.

4) Mantenimiento y

almacenamiento

- a) Mantenga tuercas, pernos y tornillos ajustados para cerciorarse de que la herramienta está en condiciones seguras de trabajo.
- b) Para su seguridad, reemplace las piezas gastadas o dañadas.
- c) Utilice sólo repuestos y accesorios originales.
- d) Guarde la máquina en un lugar seco y fuera del alcance de los niños.
- e) Cuando se detenga la máquina para repararla, revisarla o guardarla, así como para cambiar un accesorio, apague la máquina y desconéctela de la fuente de alimentación y compruebe que todas las piezas móviles se hayan detenido completamente. Deje enfriar la máquina antes de realizar cualquier inspección, ajuste, etc. Extreme las precauciones cuando realice el mantenimiento de la máquina y manténgala siempre limpia.
- f) Guarde la máquina en un lugar seco y fuera del alcance de los niños.
- g) Deje enfriar la máquina siempre antes de guardarla.
- h) No intente anular la función

de interbloqueo del protector.

ADVERTENCIAS DE SEGURIDAD PARA LA BATERÍA

- a) No desmonte, abra o destruya las pilas o las baterías recargables.**
- b) No provoque un cortocircuito en la batería. No almacene las baterías de forma descuidada en una caja o cajón donde podría provocar un cortocircuito entre ellas o mediante otros objetos metálicos.**

Cuando la batería no esté siendo utilizada, manténgala alejada de objetos metálicos, como clips de papel, monedas, llaves, clavos, tornillos u otros objetos metálicos pequeños, que pueden posibilitar la conexión de un borne con otro. Al provocar un cortocircuito con los bornes de la batería se pueden sufrir quemaduras o generar un incendio.
- c) No exponga las baterías al calor o al fuego. No las guarde expuestas directamente al sol.**
- d) No exponga las baterías**



- a impactos mecánicos.**
- e) En caso de que la batería tenga fugas de líquido, no permita que el líquido entre en contacto con la piel o los ojos. Si se produce el contacto, lave la zona afectada con grandes cantidades de agua y acuda a un médico.**
- f) Acuda a un médico inmediatamente si se ha ingerido una pila o una batería.**
- g) Mantenga las baterías limpias y secas.**
- h) Limpie los bornes de la batería con un paño limpio si se ensucian.**
- i) Cargue la batería antes de utilizarla. Consulte siempre estas instrucciones y aplique el procedimiento de carga adecuado.**
- j) No deje la batería cargándose durante prolongados períodos de tiempo cuando no se utilice.**
- k) Después de prolongados períodos de almacenamiento, puede que sea necesario cargar y descargar la batería varias veces para**



obtener el máximo rendimiento.

- l) Recargue solo con el cargador indicado por Kress. No utilice ningún otro cargador que no sea el específicamente proporcionado para el uso con este equipo.**
- m) No utilice ninguna batería distinta a la diseñada para utilizarse con el aparato.**
- n) Mantenga la batería fuera del alcance de los niños.**
- o) Conserve la documentación original del producto por si tuviera que consultarla en otro momento.**
- p) Extraiga la batería del aparato cuando no lo utilice.**
- q) Deshágase del producto correctamente.**
- r) No se deben mezclar pilas de diferentes fabricantes, capacidad, tamaño o tipo en un mismo dispositivo.**
- s) Las pilas no se deben quitar del embalaje original hasta que se vayan a utilizar.**
- t) Se deben observar y respetar las marcas positiva (+) y negativa (-)**

de la pila.

SÍMBOLOS

	Lea el manual
	ADVERTENCIA
	Utilice protección ocular
	Evite cualquier exposición a la lluvia
	Utilice protección auditiva
	Mantenga alejados a los visitantes.
	Advertencia de peligro
	Los residuos de equipamientos eléctricos y electrónicos no deben depositarse con las basuras domésticas. Se recogen para reciclarse en centros especializados. Consulte las autoridades locales o su distribuidor para obtener información sobre la organización de la recogida.
	Compruebe que se haya extraído la batería antes de cambiar los accesorios.

 <p>Li-Ion</p>	<p>Batería de iones de litio. Este producto tiene una marca que lo designa para la recogida selectiva, junto con otras pilas y baterías. Una vez recogido, se reciclará o se desmontará con el fin de reducir el impacto en el medioambiente. Las baterías contienen sustancias peligrosas y pueden ser perjudiciales para el medioambiente y para la salud de las personas.</p>
	<p>No quemar</p>
	<p>Si no se eliminan correctamente, las baterías podrían interferir en el ciclo del agua, una situación que pondría en riesgo el ecosistema. Por este motivo, las baterías no deben eliminarse junto con los residuos municipales sin clasificar.</p>

LISTA DE COMPONENTES

1. **TOBERA SELECTORA DE VELOCIDAD DE AIRE**
2. **TUBO DE SOPLANTE**
3. **BOTÓN DE LIBERACIÓN DE TUBO**
4. **GRADUADOR DE VELOCIDAD VARIABLE**
5. **BOTÓN DE TURBO PARA AUMENTAR LA POTENCIA**
6. **ASA**
7. **BOTÓN DE LIBERACIÓN DE GRUPO DE BATERÍAS**
8. **GATILLO**
9. **ALOJAMIENTO DE MOTOR**
10. **BOTÓN DE LIBERACIÓN DE TOBERA**

Los accesorios ilustrados o descritos pueden no corresponder al material suministrado de serie con el aparato.

DATOS TÉCNICOS

Modelo **KG560E.9 (5 - denominaciones de maquinaria, representante del soplador inalámbrico)**

	KG560E .9
Tensión	60 V \equiv Max.*

Volumen de aire máximo	1275 m ³ /h (modo de volumen de aire)
Velocidad de aire máxima	215 km/h (modo de velocidad de aire)
Peso de la máquina	2.3 kg

* Voltaje medido sin carga. El voltaje inicial máximo de la batería es de 60 voltios. El voltaje nominal es de 54 voltios.

INFORMACIÓN SOBRE EL RUIDO

Nivel de presión acústica de ponderación	$L_{pA} = 86.5 \text{ dB(A)}$
K_{pA}	3.0 dB(A)
Nivel de potencia acústica de ponderación	$L_{WA} = 98.1 \text{ dB(A)}$
K_{WA}	3.0 dB(A)

Utilice protección auditiva.



INFORMACIÓN SOBRE LAS VIBRACIONES

Frecuencia de vibración típica	$a_h < 2.5 \text{ m/s}^2$
Incertidumbre	$K = 1.5 \text{ m/s}^2$

El nivel de vibraciones declarado puede utilizarse para realizar comparaciones entre herramientas y para la evaluación preliminar de la exposición.

⚠️ ADVERTENCIA: El valor de emisión de vibraciones durante el uso de la herramienta podría ser distinto al valor declarado dependiendo de la forma en que se use la herramienta según las condiciones siguientes, y otras variaciones sobre el uso de la herramienta:
 El modo de uso de la herramienta .
 El estado general y las condiciones de mantenimiento de la herramienta.
 La utilización del accesorio correcto para la herramienta y su correcto mantenimiento afilado y en buenas condiciones.
 La firme sujeción de las empuñaduras y la utilización de accesorios antivibración.
 El uso de la herramienta conforme a su diseño y estas instrucciones.

Esta herramienta podría causar síndrome de vibración mano-brazo si no se utiliza correctamente.

⚠️ ADVERTENCIA: Para conseguir una mayor precisión, debe tenerse en cuenta una

estimación del nivel de exposición en condiciones reales de todas las partes del ciclo de uso, como los tiempos durante los que la herramienta está apagada o el tiempo que está funcionando al ralentí sin realizar ningún trabajo. Esto podría reducir notablemente el nivel de exposición durante el periodo completo de trabajo.

Cómo minimizar el riesgo de exposición a la vibración. Mantenga esta herramienta de acuerdo con estas instrucciones y bien lubricada (si es necesario).

Si la herramienta se utiliza regularmente, invierta en accesorios antivibración.

Planifique su programa de trabajo para distribuir el uso de la herramienta a lo largo de varios días

USO INDICADO

El soplador de hojas debe utilizarse únicamente con esta finalidad. No lo utilice dentro del hogar ni para el cuidado de sus mascotas.

ANTES DEL FUNCIONAMIENTO

ENSAMBLAR Y DESMONTAR EL TUBO DE SOPLANTE

Para ensamblar (Fig. A)

- Alinear el surco y empujar el tubo sobre el alojamiento de soplante hasta oír un “clic”.

Para desmontar (Fig. B)

- Presionar el botón de liberación de tubo y tirar para sacar el tubo.

INSTALLING & REMOVING THE BATTERY PACK

Para Instalar (Fig. C)

- Después de recargar, insertar el grupo de baterías en el orificio de batería de la herramienta. Un simple empujón y ligera presión serán suficientes.

Para Retirar (Fig. D)

- Presionar el botón de liberación de batería para liberar el grupo de baterías de la herramienta

FUNCIONAMIENTO

MODO DE VELOCIDAD DEL AIRE (FIG.E)

NOTA: El soplante viene en modo de velocidad de aire empaquetado en la caja.

- Se recomienda el modo de velocidad del aire para limpiar el césped, como se muestra en la Fig. G1.

MODO DE VOLUMEN DEL AIRE (FIG.F1,F2)

- Oprimir el botón de liberación de tobera y deslizar hacia delante para el modo de volumen de aire.
- Si bien se recomienda el modo de volumen del aire para limpiar en terrenos duros como el cemento, como se muestra en la Fig. G2.

NOTA: Para cambiar de modo, deslizar hacia atrás para el modo de velocidad de aire

PARA EMPEZAR CONTROL DE GRADUADOR DE VELOCIDAD VARIABLE (FIG. G1, G2):

Girar el Graduador de Velocidad Variable en sentido horario o antihorario para aumentar o disminuir la velocidad de soplado / volumen de aire con el interruptor de 3 velocidades

NOTA: Cuando el graduador de velocidad variable está en la posición «O», el soplador no se puede encender. Gire el graduador de velocidad variable a la velocidad deseada para encender el soplador.

PARA DETENER (FIG. G3)

Gire el graduador de velocidad variable en sentido horario hasta «O» o pulse y suelte el gatillo para realizar una parada rápida. Gire el graduador de velocidad variable hasta la posición «O» después de cada uso.

NOTA: Después de completar una parada rápida, el graduador de velocidad variable no funcionará hasta que no pulse por completo el gatillo.

SUGERENCIAS DE USUARIO

- Sostenga el tubo de soplado a aproximadamente 8" por encima del suelo mientras utiliza la herramienta.
- Realice un movimiento de barrido de lado a lado. Avance lentamente manteniendo los residuos/hojas acumuladas frente a usted.
- Después de crear una pila con las hojas/residuos, será más fácil deshacerse de la pila.

PRECAUCIÓN!

- No sople objetos duros, como clavos, pernos o rocas.
- No utilice el soplador cerca de observadores o mascotas.
- Tenga especial cuidado al limpiar los residuos de escaleras u otras zonas estrechas.
- Utilice gafas de seguridad u otra protección ocular adecuada, pantalones largos y zapatos.

BOTÓN DE TURBO PARA AUMENTAR LA POTENCIA (FIG. H)

- Presionar el botón de turbo para aumentar la potencia mientras se trabaja temporalmente se aumenta el flujo de aire al nivel máximo
- Soltar el botón de Turbo, el soplante volverá a la velocidad seleccionada anteriormente.

NOTA: El botón de turbo para aumentar la potencia puede aumentar el flujo de aire significativamente, y se puede usar para limpiar restos pesados o mojados.

LIMPIAR LA HERRAMIENTA

Limpie la herramienta con regularidad.



Advertencia! Mantenga la herramienta seca. No la pulverice con agua bajo ninguna circunstancia.

- **Para limpiar la herramienta, utilice sólo jabón suave y un paño húmedo.**
- **No utilice ningún tipo de detergente, limpiador o disolvente que pueda contener productos químicos. Podría dañar seriamente la carcasa de plástico.**
- **Su producto utiliza rodamientos autolubricados, por lo que no necesitan lubricación.**

PROTECCION AMBIENTAL



Los residuos de equipamientos eléctricos y electrónicos no deben depositarse con las basuras domésticas. Se recogen para reciclarse en centros especializados. Consulte las autoridades locales o su revendedor para obtener informaciones sobre la organización de la recogida.

DECLARACIÓN DE CONFORMIDAD

Los que reciben,
Positec Germany GmbH
Postfach 32 02 16, 50796 Cologne, Germany

En nombre de Positec declaran que el producto
Descripción **Soplador inalámbrico**
Modelo **KG560E.9 (5- denominación de la máquina, representante del soplador inalámbrico)**
Función **Soplar hojas**

Cumple con las siguientes Directivas,
2006/42/EC, 2014/30/EU
2011/65/EU&(EU)2015/863
2000/14/EC modificada por 2005/88/EC

2000/14/EC modificada por 2005/88/EC:

- 44 - Procedimiento de evaluación de la conformidad de
ES acuerdo con **Anexo V**
- Nivel de presión acústica **98.1 dB (A)**
- Nivel de intensidad acústica **101 dB (A)**

Normativas conformes a,
EN 60335-1, EN 50636-2-100, EN 62233, EN ISO 3744, EN IEC 55014-1, EN IEC 55014-2

La persona autorizada para componer el archivo técnico,

Firma Marcel Filz
Dirección Positec Germany GmbH
Postfach 32 02 16, 50796 Cologne, Germany



2021/01/21
Allen Ding
Ingeniero Jefe Adjunto. Pruebas y Certificación
Positec Technology (China) Co., Ltd.
18, Dongwang Road, Suzhou Industrial
Park, Jiangsu 215123, P. R. China

Os utilizadores podem consultar as instruções eletrónicas em <https://www.kress.com/>.

MANUAL ORIGINAL SEGURANÇA DO PRODUTO

 **ATENÇÃO Leia atentamente as seguintes instruções.**

A não observância destas instruções pode causar choque eléctrico, incêndio e/ou lesões graves.

Preserve todos avisos e instruções para referência futura.

Este aparelho só deve ser utilizado com a fonte de alimentação fornecida com o mesmo.

IMPORTANTE LEIA CUIDADOSAMENTE ANTES DE UTILIZAR PRESERVE PARA FUTURA REFERÊNCIA

Práticas de utilização segura

1) Treino

- a) Leia estas instruções atentamente. Familiarize-se com os comandos e a correcta utilização deste equipamento.
- b) Nunca permita que crianças, pessoas com capacidades

físicas, sensoriais ou mentais reduzidas ou falta de experiência e conhecimento ou pessoas não familiarizadas com estas instruções utilizem a máquina; os regulamentos locais poderão limitar a idade do operador.

- c) Nunca utilize a máquina, quando estiverem outras pessoas, sobretudo crianças, ou animais nas redondezas.
- d) O utilizador desta ferramenta é responsável pelos acidentes ou pelas situações de perigo que afectem outras pessoas ou os bens destas.

2) Preparação

- a) Ao cortar a relva, use sempre calçado forte e calças compridas. Não opere a máquina se estiver descalço ou estiver a usar sandálias abertas. Evite usar roupas largas ou com cordões ou laços suspensos.
- b) Não use roupas largas ou qualquer peça de joalheria que possa ficar presa nas ranhuras de ventilação. Mantenha o cabelo comprido afastado das ranhuras de ventilação.
- c) Obtenha proteção auditiva

e óculos de segurança.

Use-os sempre enquanto opera a máquina.

- d) Opere a máquina numa posição recomendada e apenas numa superfície firme e nivelada.
- e) Não opere a máquina numa superfície pavimentada ou em cascalho, onde o material ejetado possa causar ferimentos.
- f) Antes de usar, inspecione sempre visualmente para verificar se os retentores estão seguros, se a caixa não está danificada e se as proteções e ecrãs estão no devido lugar. Substitua os componentes desgastos ou danificados em conjuntos para preservar o equilíbrio. Substitua as etiquetas danificadas ou ilegíveis.

3) Funcionamento

- a) Antes de efetuar o arranque da máquina, certifique-se de que a câmara de alimentação está vazia.
- b) Mantenha o rosto e o corpo afastados da abertura de entrada de alimentação.
- c) Não permita a presença de mãos ou de qualquer outra parte do corpo ou vestuário no interior da câmara de alimentação, bica de descarga ou junto a

qualquer peça móvel.

- d) Mantenha sempre o equilíbrio e posição apropriados. Não tente chegar a um local de forma insegura.
- e) Mantenha-se sempre afastado da zona de descarga quando operar esta máquina.
- f) Se a máquina começar a produzir ruídos incomuns ou vibração, desligue imediatamente a fonte de alimentação e deixe a máquina parar. Remova o pacote de baterias da máquina e tome as medidas seguintes antes de reiniciar e operar a máquina:
 - i) inspecione eventuais danos;
 - ii) substitua ou repare peças danificadas;
 - iii) verifique e aperte eventuais peças soltas.
- g) Não permita a acumulação de material na zona de descarga; isto poderá prevenir a descarga apropriada e pode resultar retorno de material através da abertura de alimentação.
- h) Se a máquina entupir, desligue a fonte de alimentação e remova o conjunto de pilhas da máquina antes de limpar os

- resíduos.
- i) Nunca opere a máquina com barreiras de proteção ou viseiras anómalas ou sem dispositivos de segurança.
 - j) Mantenha a fonte de alimentação limpa de resíduos e de outras acumulações para evitar danos na fonte de alimentação ou possível incêndio.
 - k) Não transporte esta máquina enquanto a fonte de alimentação estiver a funcionar.
 - l) Desligue a máquina da fonte de alimentação (por ex.: remova a bateria da ferramenta)
 - sempre que abandona a máquina,
 - antes de eliminar bloqueios ou a desentupir a bacia,
 - antes de verificar, limpar ou reparar o equipamento.
 - m) Evite utilizar a máquina em más condições atmosféricas, especialmente quando existe o risco de queda de raios.
- o equipamento está em condições de ser utilizado de forma segura.
 - b) Substitua as peças que estejam desgastadas ou danificadas.
 - c) Utilize apenas peças e acessórios de origem.
 - d) Guarde a máquina num local seco fora do alcance das crianças.
 - e) Quando a máquina parar para reparação, inspeção ou armazenamento ou para substituição de um acessório, desligue a fonte de alimentação, desligue a máquina da fonte de alimentação e certifique-se de que todas as peças móveis pararam completamente. Deixe a máquina arrefecer antes de realizar quaisquer inspeções, ajustes, etc. Mantenha a máquina com cuidado e limpa.
 - f) Guarde a máquina num local seco fora do alcance das crianças.
 - g) Deixe a máquina arrefecer sempre antes de guardá-la.
 - h) Nunca tente substituir a funcionalidade travada da proteção.

4) Manutenção e armazenamento

- a) Mantenha todas as porcas, cavilhas e parafusos apertados para ter a certeza de que

AVISOS DE SEGURANÇA PARA A BATERIA

- a) Não desmonte, abra ou corte as células da bateria.**
- b) Não submeta a bateria a curto-circuitos. Não armazena as baterias ao acaso numa caixa ou gaveta onde possam provocar um curto-circuito ou submetidas a curto-circuitos por materiais condutores.** Quando não estiver a utilizar a bateria, mantenha-a afastada de outros objectos metálicos, como cliques, moedas, chaves, pregos, parafusos ou outros pequenos objectos de metal, que possam realizar uma ligação de um terminal a outro. Um curto-circuito dos terminais da bateria pode provocar queimaduras ou um incêndio.
- c) Não exponha a bateria ao calor ou a incêndios. Evite o armazenamento à exposição de luz solar directa.**
- d) Não exponha a bateria ao choque eléctrico.**
- e) Em casos de fugas na bateria, não permita que o líquido entre em contacto com a pele ou olhos. Caso entre em contacto, lave a**











área afectada com quantidades abundantes de água e procure aconselhamento médico.

- f) Procure imediatamente aconselhamento médico se ingerir uma célula ou bateria.**
- g) Mantenha a bateria limpa e seca.**
- h) Limpe os terminais da bateria com um pano limpo e seco em caso de sujidade.**
- i) A bateria necessita de ser carregada antes de ser utilizada. Consulte sempre estas instruções e utilize o procedimento de carga correcto.**
- j) Não mantenha a bateria a carregar quando não for utilizada.**
- k) Após longos períodos de tempos de armazenamento, pode ser necessário carregar e descarregar a bateria diversas vezes para obter o desempenho máximo.**
- l) Recarregue apenas com o carregador especificado pela Kress. Não utilize um carregador que não se encontra especificado**

para a utilização com o equipamento.

- m) Não utilize uma bateria que não se encontra concebida para a utilização com o equipamento.
- n) Mantenha a bateria fora do alcance das crianças.
- o) Preserve as informações originais do produto para futura referência.
- p) Retire a bateria do equipamento quando não estiver em utilização.
- q) Elimine-a de forma adequada.
- r) Não misture pilhas de diferente fabrico, capacidade, tamanho ou tipo num dispositivo.
- s) Não remova a bateria da respetiva embalagem original até ser necessário para utilização.
- t) Observe as marcas de sinal positivo (+) e sinal negativo (-) na bateria e assegure a utilização correta.

SÍMBOLOS

	Ler o manual
	AVISO
	Usar óculos de protecção
	Não exponha a máquina à chuva
	Usar protecção para os ouvidos
	Mantenha as outras pessoas afastadas
	Aviso de perigo
	Os equipamentos eléctricos não devem ser despositados com o lixo doméstico. Se existirem instalações adequadas deve reciclá-los. Consulte a sua autoridade local para tratamento de lixos ou fornecedor para obter aconselhamento sobre reciclagem.
	Certifique-se de que a bateria é removida antes de substituir os acessórios.
 Li-Ion 	Bateria de íões de lítio Este produto foi marcado com um símbolo relacionado com a "recolha separada" de todos os conjuntos de baterias e o conjunto de bateria. Será reciclada ou desmantelada para reduzir o impacto no meio ambiente. Os conjuntos de baterias podem ser perigosos para o meio ambiente e para a saúde humana, uma vez que contêm substâncias perigosas.



Não queimar



As baterias poderão entrar no ciclo hídrico caso sejam descartadas indevidamente, o que pode representar perigo para o ecossistema. Não elimine as baterias usadas como resíduos municipais não separados.

LISTA DE COMPONENTES

1. BOCAL SELETOR DA VELOCIDADE
2. TUBO DO SOPRADOR
3. BOTÃO DE LIBERTAÇÃO DO TUBO
4. REGULADOR DA VELOCIDADE VARIÁVEL
5. BOTÃO TURBO PARA AUMENTAR A POTÊNCIA
6. PEGA
7. BOTÃO DE LIBERTAÇÃO DO MÓDULO DE BATERIA
8. GATILHO
9. ALOJAMENTO DO MOTOR
10. BOTÃO DE LIBERTAÇÃO DO BOCAL

Acessórios ilustrados ou descritos não estão totalmente abrangidos no fornecimento.

DADOS TÉCNICOS

Tipo **KG560E.9 (5 - designação de aparelho mecânico, representante do Soprador a Bateria)**

	KG560E .9
Tensão	60 V $\overline{=}$ Max.*
Volume de ar máximo	1275 m ³ /h (Modo volume de ar)
Velocidade de ar máxima	215 km/h (Modo velocidade do ar)
Peso da máquina	2.3 kg

* Tensão medida sem carga. A tensão inicial da bateria atinge o máximo de 60 volts. A tensão nominal é de 54 volts.

INFORMAÇÃO DE RUÍDO

Pressão de som avaliada	$L_{pA} = 86.5$ dB(A)
K_{pA}	3.0 dB(A)
Potência de som avaliada	$L_{wA} = 98.1$ dB(A)
K_{wA}	3.0 dB(A)

Use protecção de ouvidos.



INFORMAÇÃO DE VIBRAÇÃO

Vibração característica ponderada	$a_h < 2.5$ m/s ²
Instabilidade	$K = 1.5$ m/s ²

O valor total declarado da vibração poderá ser utilizado para comparar uma ferramenta com outra e poderá também ser utilizado numa avaliação preliminar de exposição.



AVISO: Os valores de emissão de vibração durante a utilização da ferramenta podem divergir dos valores declarados, dependendo da forma como a ferramenta é utilizada, dependendo dos exemplos seguintes e de outros modos de utilização: O modo como a ferramenta é utilizada.

A ferramenta estar em boas condições e bem conservada.

A utilização do acessório correcto para a ferramenta e a garantia de que está afiada e em boas condições.

A firmeza com que se segura nas pegas e se quaisquer acessórios vibratórios são utilizados.

Se a ferramenta é utilizada para o objectivo para a qual foi concebida e segundo as instruções.

Esta ferramenta pode causar síndrome de vibração mão-braço, se não for adequadamente utilizada.,kkj



AVISO: Para ser preciso, uma estimativa do nível de exposição nas condições actuais de utilização devem ter em conta todas as partes do ciclo de operação, como tempos em que a ferramenta está desligada e quando está em funcionamento, mas inactiva, ou seja, não realizando o seu trabalho. Isto poderá reduzir significativamente o nível de exposição durante o período total de trabalho.

Como minimizar o seu risco de.

Mantenha esta ferramenta de acordo com as instruções e bem lubrificada (quando aplicável).

Se a ferramenta for utilizada regularmente, invista em acessórios anti-vibração.

Planeie o seu horário de trabalho de forma a distribuir a utilização de ferramentas de alta vibração ao longo de vários dias.

UTILIZAÇÃO CONFORME AS DISPOSIÇÕES

O soprador foi concebido para soprar detritos. Não deve ser utilizado para limpar detritos em locais fechados nem para limpeza de animais.

ANTES DE OPERAR

MONTAGEM E DESMONTAGEM DO TUBO DO SOPRADOR

Para montar (Fig. A).

- Alinhe a ranhura e empurre o tubo para o encaixar no corpo do soprador até ouvir um "clique".

Para desmontar (Fig. B)

- Pressione o botão de liberação do tubo e puxe o tubo para fora.

COMO RETIRAR OU INSTALAR O CONJUNTO DE BATERIAS

Para instalar (Fig. C)

- Depois de recarregar, insira o módulo de bateria na porta para bateria da ferramenta. Uma simples empurrão e uma leve pressão serão suficientes.

Para remover (Fig. D)

- Pressione o botão de liberação da bateria para liberar o módulo de bateria da sua ferramenta.

FUNCIONAMENTO

MODO DE VELOCIDADE DO AR (FIG.E)

NOTA: O soprador está no modo de velocidade do ar, quando embalado na caixa.

- O modo de velocidade do ar é recomendado para a limpeza de grama, conforme mostrado na Fig. G1.

MODO DE VELOCIDADE DO AR (FIG.F1,F2)

- Pressione o botão de liberação do bocal e deslize para a frente para o modo de volume de ar.
- Embora o modo de volume do ar seja recomendado para limpeza em solo duro, como cimento, como mostrado na Fig. G2.

NOTA: Para mudar os modos, deslize para trás para o modo de velocidade do ar

PARA COMEÇAR

CONTROLO DO REGULADOR DA S(FIG. G1, G2)

Rode o regulador da velocidade variável no sentido horário ou anti-horário para aumentar ou diminuir a velocidade de sopro / volume de ar com o interruptor de 3 velocidades.

NOTA: Quando o marcador de velocidade variável está na posição "O" (desligado), não é possível iniciar o soprador. Rode o marcador de velocidade variável para a velocidade desejada para iniciar o soprador.

PARA PARAR (FIG. G3)

Rode o marcador de velocidade variável no sentido horário para a posição "O" (desligado) ou prima o gatilho, libertando-o em seguida para parar rapidamente. Rode o marcador de velocidade variável no sentido horário para a posição "O" (desligado) depois de cada utilização.

NOTA: Depois de concluir a paragem rápida, o marcador de velocidade variável não funcionará até que prima a fundo o gatilho do regulador.

SUGESTÕES PARA O UTILIZADOR

- Segure no tubo de sopragem a cerca de 8" acima do chão quando estiver a usar a ferramenta
- Use um movimento de lado a lado. Avance lentamente mantendo os detritos acumulados/ folhas à sua frente.
- Depois de soprar os detritos/as folhas e depois de ter formado um monte com os mesmos, é mais fácil dispor deste monte.

CUIDADO!

- Não sobre objectos pesados como pregos, parafusos ou pedras.
- Não utilize o soprador junto a pessoas e animais de estimação.
- Tenha muito cuidado quando remove detritos de escadas e outras áreas estreitas.
- Utilize óculos de protecção ou outro equipamento de protecção ocular apropriado, calças compridas e sapatos.

BOTÃO TURBO PARA AUMENTAR A POTÊNCIA (FIG. H)

- Pressione o botão Turbo para aumentar a potência temporariamente durante o trabalho e obter um fluxo de ar com o caudal máximo.
- Solte o botão Turbo e o soprador voltará à velocidade previamente seleccionada.

NOTA: O botão Turbo para aumentar a potência pode aumentar significativamente o caudal de ar, e este modo pode ser utilizado para limpar detritos pesados ou molhados.

LIMPAR A FERRAMENTA

Limpe a ferramenta regularmente.



Aviso! Mantenha a ferramenta seca. Não salpique com água seja em que circunstância for.

- Para limpar a ferramenta, use apenas um detergente suave e um pano humedecido.
- Não use qualquer tipo de detergente, produto de limpeza ou solvente que inclua produtos químicos que possam danificar seriamente o plástico.
- Esta ferramenta inclui rolamentos de lubrificação automática pelo que não é necessária qualquer lubrificação.

PROTECÇÃO AMBIENTAL



Os equipamentos eléctricos não devem ser depositados com o lixo doméstico. Se existirem instalações adequadas deve reciclá-los.

Consulte a sua autoridade local para tratamento de lixo ou fornecedor para obter aconselhamento sobre reciclagem.

DECLARAÇÃO DE CONFORMIDADE

Nós,
Positec Germany GmbH
Postfach 32 02 16, 50796 Cologne, Germany

Em nome da Positec, declara que o produto
Descrição **Soprador a Bateria**
Tipo **KG560E.9 (5- designação de aparelho mecânico, representante do Soprador a Bateria)**
Função **Soprar**

Cumpre as seguintes Directivas,
2006/42/EC, 2014/30/EU
2011/65/EU&(EU)2015/863
2000/14/EC rectificada em 2005/88/EC

2000/14/EC rectificada em 2005/88/EC:
- Processo de Avaliação de Conformidade segundo
Anexo V
- Nível de Volume de Som Medido **98.1 dB (A)**
- Nível de Volume de Som Garantido **101 dB (A)**

Normas em conformidade com
EN 60335-1, EN 50636-2-100, EN 62233, EN
ISO 3744, EN IEC 55014-1, EN IEC 55014-2

Pessoa autorizada a compilar o ficheiro técnico,
Nome Marcel Filz
Endereço Positec Germany GmbH
Postfach 32 02 16, 50796 Cologne, Germany



2021/01/21
Allen Ding
Engenheiro-chefe adjunto, Teste e Certificação
Positec Technology (China) Co., Ltd.
18, Dongwang Road, Suzhou Industrial
Park, Jiangsu 215123, P. R. China

Gebruikers kunnen de elektronische gebruiksaanwijzingen bekijken op <https://www.kress.com/>.

OORSPRONKELIJKE GEBRUIKSAANWIJZING PRODUCTVEILIGHEID

WAARSCHUWING **Lees alle instructies zorgvuldig door.**

Indien u zich niet aan alle onderstaande instructies houdt, kan dat leiden tot een elektrische schok, brand en/of ernstig letsel.

Bewaar alle waarschuwingen en instructies voor latere naslag.

Het apparaat mag slechts gebruikt worden met de netadapter die bij het apparaat geleverd wordt.

BELANGRIJK LEES DIT VOOR GEBRUIK BEWAAR DEZE INSTRUCTIES VOOR LATERE NASLAG

Aanwijzingen voor een veilig gebruik

1) Training

a) Lees de instructies zorgvuldig door. Maak uzelf bekend met de bediening en het juiste gebruik van het apparaat.

- b) Laat nooit kinderen, personen met verminderde fysieke, sensorische of mentale vaardigheden, of zonder ervaring en kennis, of mensen die niet vertrouwd zijn met deze gebruiksinstructies de machine bedienen, het is mogelijk dat de plaatselijke wetgeving een leeftijdslimiet oplegt.
- c) Bedien de machine nooit wanneer er mensen, met name kinderen, of huisdieren in de buurt zijn.
- d) Denk eraan dat de gebruiker verantwoordelijk is voor ongevallen en schade die ontstaan met andere personen en hun eigendommen.

2) Voorbereiding

- a) Laat nooit kinderen of mensen die niet bekend zijn met deze instructies het apparaat gebruiken. Gebruik de machine niet met blote voeten of als u open sandalen draagt. Vermijd het dragen van kleding die los zit of die loshangende koorden of banden bevat.
- b) Draag geen loszittende kleding of sieraden die door de machine opgezogen kunnen worden. Houd lange

- haren uit de buurt van de aanzuigopeningen;
- c) Zorg voor gehoorbescherming en een veiligheidsbril. Draag die altijd als u de machine bedient.
 - d) Gebruik de machine in een aanbevolen positie en alleen op een stevige, vlakke ondergrond.
 - e) Gebruik de machine niet op een verharde vloer of grindoppervlak, waar uitgestoten materiaal letsel veroorzaken kan.
 - f) Controleer vóór ingebruikneming altijd visueel of bevestigingsmiddelen goed vast zitten, dat de behuizing onbeschadigd is en dat de beschermers en de kappen correct geplaatst zijn. Vervang versleten of beschadigde onderdelen in groepen om het evenwicht te bewaren. Vervang beschadigde of onleesbare labels.
- c) Houd geen handen, noch andere ledematen of kleding in de aanvoerkamer, de afvoerenheid of in de buurt van een bewegend onderdeel.
 - d) Zorg altijd voor een goede balans en een correcte positie van de voeten. Reik niet te ver.
 - e) Blijf altijd uit de buurt van de afvoerzone als u de machine bedient.
 - f) Als de machine een vreemd geluid begint te maken, schakel dan de voedingsbron af en zet de machine stil. Verwijder de accu uit de machine en zet de volgende stappen voordat u de machine opnieuw opstart en gaat bedienen:
 - i) controleer op schade;
 - ii) vervang of repareer beschadigde onderdelen;
 - iii) controleer losse onderdelen en zet die vast.
 - g) Er mag geen verwerkt materiaal in de afvoerzone komen; dergelijk materiaal kan een juiste afvoer verhinderen en kan terugslag van materiaal door de aanvoeropening tot gevolg hebben.
 - h) Als de machine verstopt raakt, koppel hem dan van de voedingsbron af

3) Bediening

- a) Wees ervan overtuigd dat de aanvoerkamer leeg is, voordat de machine gestart wordt.
- b) Houd uw gezicht en lichaam weg van de aanvoeropening.

- en verwijder de accu uit de machine voordat u brokstukken verwijdert.
- i) Gebruik de machine niet met een beschadigde beschermkap of zonder de veiligheidsvoorzieningen.
 - j) Houd de voedingsbron vrij van brokstukken en andere ophopingen om schade aan de voedingsbron of om brand te voorkomen.
 - k) Transporteer deze machine niet als de voeding actief is.
 - l) Schakel de machine altijd uit vanaf de stroomvoorziening (resp. haal de accu uit de machine)
 - als u de machine verlaat,
 - vóór verwijdering van blokkeringen en brokstukken,
 - voordat u de machine controleert, schoonmaakt of eraan werkt;
 - m) Vermijd het gebruik van de machine in slechte weersomstandigheden in het bijzonder wanneer er een risico op blikseminslag is.
- 4) Onderhoud en opslag**
- a) Zorg ervoor dat alle bouten, moeren en schroeven stevig aangedraaid zijn om er zeker van te zijn dat er veilig met het apparaat gewerkt kan worden.
 - b) Vervang beschadigde of versleten onderdelen voor uw eigen veiligheid.
 - c) Gebruik uitsluitend originele vervangingsonderdelen en toebehoren.
 - d) Sla de machine op een droge plaats buiten het bereik van kinderen op.
 - e) Als de machine wordt gestopt voor onderhoud, inspectie of opslag of om een accessoire te vervangen, dan schakelt u de stroombron af, ontkoppelt u de machine van de aanvoer en zorgt u ervoor dat alle bewegende delen volledig tot stilstand komen. Laat de machine afkoelen voordat u inspecties, aanpassingen, enz. verricht. Onderhoud de machine met zorg en houd hem schoon.
 - f) Sla de machine op een droge plaats buiten het bereik van kinderen op.
 - g) Laat de machine altijd afkoelen voordat hij opgeslagen wordt.
 - h) Probeer nooit de vergrendelingsfunctie van de beschermer uit te schakelen.

- a) Batterijcellen en accupacks mogen niet gedemonteerd, geopend of vernietigd worden.**
- b) Sluit accupacks niet kort. Bewaar accupacks niet willekeurig in een doos of lade waar ze elkaar kunnen kortsluiten of door geleidende voorwerpen kortgesloten kunnen worden.** Houd het accupack op een afstand van andere metalen voorwerpen als paperclips, muntstukken, sleutels, nagels, schroeven en andere kleine metalen voorwerpen die de contacten van de accupack kunnen verbinden. Kortgesloten contacten van accupacks kunnen brandwonden of brand veroorzaken.
- c) Stel accupacks niet bloot aan warmte of vuur. Vermijd opslag in direct zonlicht.**
- d) Stel accupacks niet bloot aan mechanische schokken.**
- e) Als een accu lekt dient men voorzichtig te zijn dat de vloeistof niet in contact komt met de huid of de ogen.**

Als dat toch gebeurt spoelt men de huid onder stromend water en raadpleegt men een arts.

- f) Raadpleeg meteen een arts wanneer een batterij of accupack is ingeslikt .**
- g) Houd batterijcellen en accupacks schoon en droog.**
- h) Veeg de aansluitingen van het accupack schoon met een droge doek als ze vuil zijn geworden.**
- i) Accupacks moeten voor gebruik worden opgeladen. Lees de gebruiksaanwijzing voor de juiste laadinstructies.**
- j) Laat accupacks niet langdurig opladen als ze niet worden gebruikt.**
- k) Na een lange opslagperiode kan het nodig zijn het accupack enkele keren op te laden en te ontladen voor een optimale prestatie.**
- l) Laad alleen op met een lader met de technische gegevens van Kress. Gebruik geen andere lader**

dan de lader die specifiek voor dat doel met de apparatuur is meegeleverd.

- m) Gebruikt geen accupack dat niet bedoeld is voor gebruik met deze apparatuur.
- n) Houd accupacks buiten het bereik van kinderen.
- o) Bewaar de oorspronkelijke instructies van het product voor latere gebruik.
- p) Verwijder het batterijpakket uit de apparatuur als het niet in gebruik is.
- q) Volg de juiste procedure voor afvalverwijdering na afdanken van dit apparaat.
- r) Gebruik geen cellen van verschillende fabrikanten, capaciteit, afmetingen of typen binnen een apparaat.
- s) Verwijder het accupack niet uit de originele verpakking, tot dit nodig is voor gebruik.
- t) Let op de plus (+) en min (-) markeringen op de accu en zorg voor correct gebruik.

SYMBOLLEN

	Lees de gebruiksaanwijzing
	WAARSCHUWING
	Draag een veiligheidsbril
	Niet blootstellen aan regen
	Draag oorbescherming
	Houd omstanders op afstand.
	Waarschuwing voor gevaar
	Afgedankte elektrische producten kunt u niet met het normale huisafval weggooien. Breng deze producten, indien mogelijk, naar een recyclecentrum bij u in de buurt. Vraag de verkoper of de gemeente naar informatie en advies over het recyclen van elektrische producten.
	Zorg ervoor dat de batterij voorafgaand aan het verwisselen van de accessoires wordt verwijderd.
	Li-Ion-accu Dit product is uitgerust met een symbool dat 'gescheiden inzameling' aanduidt voor alle accu's. Ze worden dan gerecycled of gedemonteerd om de impact op het milieu te verminderen. Accu's kunnen gevaarlijk zijn voor het milieu en de menselijke gezondheid, omdat ze gevaarlijke stoffen bevatten.



Niet verbranden



Accu's kunnen in de waterkringloop terecht komen als ze op onjuiste wijze worden weggegooid, wat gevaarlijk kan zijn voor het ecosysteem. Gooi afgedankte accu's niet weg bij het ongesorteerde huishoudelijke afval.

DRIE SNELHEIDSINSTELLINGEN

1. **LUCHTSNELHEIDKEUZE MONDSTUK**
2. **BLAASBUIS**
3. **ONTGRENDELKNOP BUIS**
4. **VARIABEL TOERENTAL KEUZEKNOP**
5. **TURBOKNOP VOOR VERMOGEN BOOST**
6. **HANDVAT**
7. **ONTGRENDELKNOP ACCUPACK**
8. **STARTKNOP**
9. **MOTORBEHUIZING**
10. **ONTGRENDELKNOP MONDSTUK**

Sommige afgebeelde of beschreven toebehoren worden niet meegeleverd.

TECHNISCHE GEGEVENS

Type **KG560E.9 (5- aanduiding van machinerie, Vertegenwoordiger van Accu Blower)**

	KG560E .9
Spanning	60 V \approx Max.*
Maximaal luchtvolume	1275 m ³ /h (Luchtvolume modus)
Maximale lichtsnelheid	215 km/h (Lichtsnelheid modus)
Gewicht machine	2.3 kg

* Spanning gemeten zonder belasting. Beginspanning batterij bereikt maximum 60 volt. Nominale spanning is 54 volt.

GELUIDSPRODUCTIE

A- gewogen geluidsdruk $L_{pA} = 86.5 \text{ dB(A)}$

K_{pA} 3.0 dB(A)

A- gewogen geluidsvermogen $L_{WA} = 98.1 \text{ dB(A)}$

K_{WA} 3.0 dB(A)

Draag oorbescherming.



TRILLINGSGEGEVENS

Gewogen trillingswaarde $a_{h1} < 2.5 \text{ m/s}^2$

Onzekerheid $K = 1.5 \text{ m/s}^2$

De aangegeven totale trillingswaarde kan worden gebruikt om het ene gereedschap te vergelijken met het andere, en kan ook worden gebruikt in een voorlopige beoordeling van de blootstelling.

! **WAARSCHUWING:** De trillings emissie waarde tijdens het feitelijke gebruik van dit elektrisch gereedschap kan afwijken van de opgegeven waarde, afhankelijk van de wijze waarop het gereedschap wordt gebruikt, zoals in de volgende voorbeelden: Hoe het gereedschap wordt gebruikt.

Of het gereedschap in goede staat verkeerd en correct wordt onderhouden.

Gebruik van de juiste toebehoren voor het gereedschap en of deze scherp zijn en in goede staat verkeren.

De stevigheid van de grip op de handgrepen en het eventuele gebruik van antivibratie- accessoires.

En of het gereedschap wordt gebruikt waarvoor het ontworpen is en in overeenstemming met deze instructies.

Dit gereedschap kan een trillingsyndroom in de handen en armen veroorzaken als het niet op de juiste wijze gehanteerd wordt.

! **WAARSCHUWING:** Voor de nauwkeurigheid moet bij een schatting van het blootstellingsniveau in de feitelijke gebruiksomstandigheden rekening worden gehouden met alle delen van de bedrijfscyclus, zoals het moment waarop het gereedschap wordt uitgeschakeld en terwijl het gereedschap in werking is zonder daadwerkelijk gebruikt te worden. Dit kan het blootstellingsniveau over de totale werkperiode aanzienlijk verminderen. Help de blootstelling aan trillingen te minimaliseren. Onderhoud het gereedschap in overeenstemming met deze instructies en houd het goed gesmeerd (indien van toepassing).

Schaf antivibratie- accessoires aan wanneer u het gereedschap geregeld gebruikt.

Plan de werkzaamheden zodat de taken met veel trillingen over een aantal dagen verspreid worden.

BEOOGD GEBRUIK

De blazer is bedoeld om afval weg te blazen. Hij is niet bedoeld voor gebruik binnenshuis of om de vacht van een dier te behandelen.

VOOR GEBRUIK

IN ELKAAR ZETTEN & UIT ELKAAR HALEN VAN DE BLAASBUIS

In elkaar zetten (Fig. A)

- Lijn de groef uit en druk de buis op de blazer tot u een "klik" hoort.

Uit elkaar halen (Fig. B)

- Druk op de ontgrendelknop en trek de buis eruit.

HET ACCUPACK VERWIJDEREN OF PLAATSEN

Installeren (Fig. C)

- Plaats de accu na het opladen in de accupoort van het gereedschap. Een simpele duw en lichte druk is voldoende.

Om te verwijderen (Fig. D)

- Druk op de ontgrendelingsknop om de accu uit uw gereedschap te halen.

BEDIENING

LUCHTSNELHEIDSMODUS (FIG.E)

LET OP: De blazer bevindt zich in de luchtsnelheidsmodus zoals verpakt in de doos.

- Voor het reinigen in gras, zoals weergegeven in Afb. G1, wordt de luchtsnelheidsmodus aangeraden.

LUCHTVOLUMEMODUS (FIG.F1,F2)

- Druk de ontgrendelingsknop van het mondstuk in en schuif naar voren voor de luchtvolumemodus.
- De luchtvolumemodus wordt aangeraden voor het reinigen van op een harde ondergrond zoals beton, weergegeven in Afb. G2.

LET OP: Om de modi te wijzigen, schuif naar achteren voor de luchtsnelheidsmodus

STARTEN

VARIABLE SNELHEIDSREGELING (FIG. G1, G2):

Draai de variabele snelheidsregelaar met de klok mee of tegen de klok in om de blaassnelheid / luchtvolume te verhogen of te verlagen met de 3-snelheden schakelaar.

OPMERKING: Als de variabele snelheidsregelaar in de "O"-stand staat, kan de blazer niet worden gestart. Draai de variabele snelheidsregelaar naar de gewenste snelheidsselectie om de blazer te starten.

STOPPEN (FIG. G3)

Draai de variabele snelheidsregelaar rechtsom naar "O" of druk de trigger in en laat los om het apparaat snel te stoppen. Draai de variabele snelheidsregelaar na elk gebruik naar de "O"-stand.

OPMERKING: Na het voltooiën van de snelle stop, zal de variabele snelheidsregelaar niet werken totdat u de trigger volledig indrukt.

TIPS VOOR DE GEBRUIKER

- Houd de uitblaasbuis ongeveer 2.4m boven de

grond als u met de machine werkt.

- Zwaai heen en weer. Ga langzaam vooruit en houd het opgehoopte materiaal en de bladeren voor u.
- Nadat al het materiaal en de bladeren op een hoop zijn geblazen, is het gemakkelijk de hoop weg te werpen.

LET OP!

- Blaas geen harde voorwerpen weg, zoals spijkers, bouten en stenen.
- Gebruik de blazer niet in de buurt van omstanders en dieren.
- Wees extra voorzichtig als u vuil opruimt van een trap of een ander plaats waar de ruimte beperkt is.
- Draag een veiligheidsbril of een andere geschikte oogbescherming, een lange broek en schoenen.

TURBOKNOP VOOR VERMOGEN BOOST (FIG. H)

- Druk op de turboknop om het vermogen tijdens het werk te verhogen en verhoog tijdelijk de luchtstroom tot het maximale niveau
- Laat de turboknop los, de blazer keert terug naar de eerder geselecteerde snelheid.

LET OP: De turboknop voor het versterken van het vermogen kan de luchtstroom aanzienlijk verhogen en kan worden gebruikt voor het opruimen van zwaar of nat vuil.

DE MACHINE SCHOONMAKEN

Maak de machine geregeld schoon.

 **Waarschuwing! Houd de machine droog. Bespreek hem nimmer met water.**

- **Om de machine schoon te maken, gebruikt u alleen milde zeep en een vochtige doek.**
- **Gebruik geen detergent, schoonmaakmiddelen of oplosmiddelen die chemicaliën zouden kunnen bevatten die het plastic beschadigen.**
- **De machine heeft zelfsmerende lagers. Deze hoeven niet gesmeerd te worden.**

BESCHERMING VAN HET MILIEU

 Afgedankte elektrische producten kunt u niet met het normale huisafval weggooien. Breng deze producten, indien mogelijk, naar een recyclecentrum bij u in de buurt. Vraag de verkoper of de gemeente naar informatie en advies over het recyclen van elektrische producten.

CONFORMITEITVERKLARING

Wij,
Positec Germany GmbH
Postfach 32 02 16, 50796 Cologne, Germany

Namens Positec verklaar ik dat het product
Beschrijving **Accu Blower**
Type **KG560E.9 (5- aanduiding van machinerie,
Vertegenwoordiger van Accu Blower)**
Functie **Wegblazen**

Overeenkomt met de volgende richtlijnen,
2006/42/EC, 2014/30/EU
2011/65/EU&(EU)2015/863
2000/14/EC gewijzigd door 2005/88/EC

2000/14/EC gewijzigd door 2005/88/EC:
- Procedure beoordeling conformiteit volgens **Annex V**
- Niveau gemeten geluidsvermogen **98.1 dB (A)**
- Opgegeven, gegarandeerde niveau geluidsvermogen **101 dB (A)**

Standaards in overeenstemming met,
EN 60335-1, EN 50636-2-100,
EN 62233, EN ISO 3744, EN IEC 55014-1,
EN IEC 55014-2

De persoon die bevoegd is om het technische bestand
te compileren,

Naam Marcel Filz
Adres Positec Germany GmbH
Postfach 32 02 16, 50796 Cologne, Germany

60

NL



2021/01/21
Allen Ding
Plaatsvervangend Chief Ingenieur, Testen en
Certificering
Positec Technology (China) Co., Ltd
18, Dongwang Road, Suzhou Industrial
Park, Jiangsu 215123, P. R. China

Brugere kan se den elektroniske vejledning på <https://www.kress.com/>.

ORIGINAL BRUGSANVISNING

PRODUKTSIKKERHED

ADVARSEL Læs samtlige anvisninger.

Manglende overholdelse af nedenstående anvisninger kan resultere i elektrisk stød, brand og/eller alvorlig personskade.

Gem alle advarsler og instruktioner for fremtidig reference.

Apparatet må kun anvendes sammen med den leverede strømforsyningsenhed.

VIGTIGT

LÆS FORSIGTIGT FØR BRUG

BEHOLD TIL SENERE BRUG

Sikker brugspraksis

1) Uddannelse

- Læs disse instruktioner omhyggeligt. Sæt dig ind i kontrolgrebene og passende brug af maskinen.
- Lad aldrig børn, personer med nedsatte fysiske, sensoriske eller mentale evner eller manglende erfaring og viden, eller folk der ikke kender disse instruktioner bruge maskinen; lokale regler kan begrænse alderen for operatøren.
- Brug aldrig apparatet når mennesker, specielt børn, eller kæledyr er tæt på.
- Operatøren, eller brugeren er ansvarlig for ulykker eller farer der opstår på

andre personer eller på deres ejendom.

2) FORBEREDELSE

- Mens du bruger dette apparat skal du altid anvende solidt fodtøj og lange bukser. Brug ikke apparatet når du er barfodet eller bærer åbne sandaler. Undgå at bære tøj, der er løsthængende, eller som har hængende snore, eller slips.
- Bær ikke løstsiddende tøj eller smykker, der kan blive suget ind i luftindsugningen. Hold langt hår væk fra luftindsugningen.
- Bær beskyttelsesbriller under brug.
- Betjen maskinen i en anbefalet position og kun på en fast, plan overflade.
- Betjen ikke maskinen på en brolagt eller en grusdækket overflade, hvor udkastet materiale kan forårsage skade.
- Inspicér altid visuelt før brug for at se, om fastgørelsesmidler er sikre, kabinettet ikke er beskadiget, og at overvågning og skærme er på plads. Udskift slidte eller ødelagte komponenter i sæt for at bevare balance. Udskift ødelagte eller ulæselige mærkater.

3) Betjening

- Før du starter maskinen, sørg for at foderkammeret er tomt.
- Hold dit ansigt og din krop væk fra foderoptagelsesåbningen.
- Tillad ikke hænder eller andre dele af kroppen eller tøj at komme ind i foderkammeret, udkastningsrenden eller nær andre bevægende dele.

- d) Hold en passende balance og fodfæste på alle tidspunkter. Ræk ikke for langt ud.
- e) Stå altid væk fra udkastningszonen, når du betjener denne maskine.
- f) Hvis maskinen begynder at lave nogle usædvanlige lyde eller vibrationer, sluk med det samme for strømkilden og lad maskinen stoppe. Fjern batteripakken fra maskinen og foretag følgende trin før du genstarter og betjener maskinen:
- i) Kontroller hvis de ikke blev beskadiget.;
 - ii) Udskift el. reparer alle beskadigede dele;
 - iii) Kontroller og fastspænd alle løse dele.
- g) Lad ikke færdigbehandlet materiale opbygges i udkastningszonen; dette kan forhindre korrekt udkastning og resultere i tilbageslag af materiale gennem indførselsåbningen.
- h) Hvis maskinen bliver tilstoppet, sluk for strømkilden og fjern batteripakken fra maskinen før du renser for overskydende materiale.
- i) Brug ikke apparatet med defekte beskyttelsesskærme eller uden sikkerhedsforanstaltninger.
- j) Hold strømkilden fri for overskydende materiale og anden ophobning for at forhindre skade på strømkilden og mulig brand.
- k) Transportér ikke denne maskine mens strømkilden stadig er tændt.
- l) Afbryd altid maskinen fra strømkilden (f.eks. fjern batteripakken fra maskinen)
- Når du forlader maskinen
 - Før du fjerner en blokering;
 - før kontrol, rengøring eller arbejde på maskinen;
- m) Undgå at bruge maskinen under dårlige vejrforhold, især når der er risiko for lyn.

4) VEDLIGEHOLDELSE OG OPBEVARING

- a) Hold alle møtrikker, bolte og skruer spændte for at sikre at apparatet er i sikker arbejdsstand.
- b) Udskift slidte eller defekte dele.
- c) Brug kun originale reservedele og tilbehør.
- d) Opbevar maskinen på et tørt sted utilgængeligt for børn.
- e) Når maskinen er standset for service, inspektion eller opbevaring, eller for at ændre tilbehør, sluk for strømkilden og kobl

maskinen fra kilden og sørg for at alle bevægende dele står fuldstændigt stille. Tillad maskinen at køle ned før foretagelse af inspektioner, justeringer, etc. Vedligehold maskinen med omhu og hold den ren.

- f) Opbevar maskinen på et tørt sted utilgængeligt for børn.
- g) Før opmagasinering lad plæneklipperen altid køle ned.
- h) Prøv aldrig at tilsidesætte skærmens låsefunktion.

SIKKERHEDSFORSKRIFTER TIL BATTERISÆT

a) Sekundærelementer eller batterisæt må ikke skilles ad, åbnes eller knuses.

b) Et batterisæt må ikke kortsluttes. Batterisæt må ikke opbevares lemfældigt i en kasse eller skuffe, hvor de kan kortslutte hinanden eller kortsluttes af ledende genstande.

Når batterisættet ikke er i brug, skal det holdes væk fra andre metalgenstande, såsom papirclips, mønter, nøgler, søm, skruer eller andre små metalgenstande, der kan skabe en

forbindelse fra en pol til en anden, Kortslutning af batteripoler kan medføre forbrændinger eller brand.

c) Batterisæt må ikke udsættes for varme eller ild. Må ikke opbevares i direkte sollys.

d) Batterisæt må ikke udsættes for mekaniske stød.

e) I tilfælde af at et batteri lækker, må væsken ikke komme i kontakt med huden eller øjne. Hvis der er sket kontakt, skal det berørte område vaskes med rigelige mængder vand, hvorefter der søges lægehjælp.

f) Søg straks lægehjælp, hvis et element eller batterisæt er nedsvælgnet.

g) Opbevar batterisæt på et rent og tørt sted.

h) Aftør batterisættets poler med en tør klud, hvis de bliver snavsede.



i) Batterisæt skal oplades før anvendelsen. Anvend altid den korrekte oplader, og læs producentens anvisninger eller brugervejledning for, hvordan batterierne

- oplades korrekt.
- j) Et batterisæt må ikke efterlades til opladning i længere tid, hvis det ikke anvendes.**
- k) Efter længere opbevaringsperioder kan det være nødvendigt at oplade eller aflade batterisættet flere gange for at op den optimale ydelse.**
- l) Genoplad kun med laderen specificeret af Kress. Anvend ingen anden oplader end den, der specifikt er beregnet til brug med udstyret.**
- m) Brug kun det korrekte batteri til udstyret.**
- n) Batterisættet skal opbevares utilgængeligt for børn.**
- o) Opbevar den originale produktlitteratur til fremtidig brug.**
- p) Batterisættet skal fjernes fra udstyret, når det ikke er i brug.**
- q) Bortskaffes på en miljørigtig måde.**
- r) Bland ikke batterier af forskellig fremstilling, kapacitet, størrelse eller type i enheden.**
- s) Tag ikke batteriet ud af originalemballagen, før**

- det er nødvendigt.**
- t) Vær opmærksom på plus (+) og minus (-) mærkerne på batteriet for at sikre korrekt brug.**

SYMBOLER

	Læs brugsanvisningen
	Advarsel
	Bær øjenværn
	Udsæt ikke for regn
	Bær høreværn
	Hold tilskuere eller børn væk
	Advarsel om risiko
	Elektrisk affald må ikke smides ud sammen med dit almindelige husholdningsaffald. Du bedes venligst genbruge affaldet hvis muligt. Forhør dig hos din lokale kommune eller din forhandler vedrørende genbrug.
	Fjern batteriet fra holderen før udførelse af justeringer, eftersyn eller vedligeholdelse.

 <p>Li-Ion</p>	<p>Lithium-ion batteri Dette produkt er mærket med et symbol i forbindelse med "separat indsamling" af alle batterier og batteripakker. Det genanvendes eller fjernes for at reducere miljøbelastningen. Batteriet kan være skadeligt for miljøet og menneskers sundhed, fordi det indeholder skadelige stoffer.</p>
	<p>Må ikke brændes</p>
	<p>Batterier kan påvirke vandmiljøet, hvis de ikke bortskaffes korrekt, hvorved de kan udgøre en fare for økosystemet. Bortskaf ikke batterierne som almindeligt affald.</p>

indledende batterispænding når maksimalt op på 60 volt. Nominel spænding er 54 volt.

STØJINFORMATION

A-vægtet lydtryksniveau	$L_{pA} = 86.5 \text{ dB(A)}$
K_{pA}	3.0 dB(A)
A-vægtet lydeffektniveau	$L_{WA} = 98.1 \text{ dB(A)}$
K_{WA}	3.0 dB(A)

Bær høreværn



VIBRATIONSINFORMATION

Typisk vægtet vibration	$a_h < 2.5 \text{ m/s}^2$
Usikkerhed	$K = 1.5 \text{ m/s}^2$

Den angivne samlede vibrationsværdi kan bruges til at sammenligne værktøjer, og kan også bruges til at danne et skøn over eksponeringen.

⚠ ADVARSEL: Vibrationsværdien under den faktiske brug af maskinværktøjet kan afvige fra den opgivne værdi afhængigt af måderne, værktøjet benyttes på. Se følgende eksempler på, hvad vibrationerne kan afhænge af:
 Hvordan værktøjet bruges.
 Værktøjets stand og vedligeholdelse.
 Anvendelse af korrekt tilbehør og kontrol med, at det er skarpt og i en i det hele taget god tilstand.
 Hvor kraftigt, der holdes fast i håndtaget og, om der benyttes antivibrationsudstyr.
 Om værktøjet anvendes i henhold til dets konstruktion og nærværende anvisninger.

Værktøjet kan medføre et hånd/arm-vibrationssyndrom, hvis det ikke bruges på rigtig måde.

⚠ ADVARSEL: En vurdering af udsættelsesgraden under det aktuelle brug skal omfatte alle dele af arbejds cyklussen, hherunder antallet af gange værktøjet slås til og fra, og tomgangsdriften uden for selve arbejdsopgaven. Dette kan afgørende reducere udsættelsesniveauet i den samlede arbejdsperiode. Sådan kan du minimere risikoen for udsættelse for vibrationer:
 Vedligehold værktøjet i overensstemmelse med disse instruktioner og hold det korrekt smurt (hvor det er nødvendigt).
 Hvis værktøjet bruges ofte, bør du anskaffe antivibrationsudstyr.
 Planlæg dit arbejde, så du kan fordele arbejde med kraftige vibrationer over flere dage.

AGGREGATELEMENTER

- DYSE TIL VALG AF LUFTSTYRKE**
- BLÆSERRØR**
- KNAP TIL FRIGIVELSE AF RØRET**
- STYRKEKNAP**
- TURBO-KNAP TIL STYRKEFORØGELSE**
- HÅNDTAG**
- KNAP TIL FRIGIVELSE AF BATTERI**
- UDLØSER**
- MOTORKABINET**
- KNAP TIL FRIGIVELSE AF DYSE**

Illustreret eller beskrevet tilbehør er kun delvis indeholdt i leverancen.

TEKNISK DATA

Type **KG560E.9 (5 - udpegning af maskiner, repræsentant for Batteri-betjent blæser)**

	KG560E.9
Spænding	60 V \equiv Max.*
Maksimal luftmængde	1275 m ³ /h (Luftmængdefunktion)
Maksimal lufthastighed	215 km/h (Lufthastighedsfunktion)
Maskinens vægt	2.3 kg

*Spændingen er målt uden arbejdsbelastning. Den

FORESKREVET ANVENDELSE

Blæseren er kun beregnet til privat brug. Brug blæseren udendørs til at flytte haveaffald efter behov.

FØR BRUG

SAMLING OG ADSKILLELSE AF BLÆSEREN

Samling (fig. A)

- Sørg for, at rillerne passer sammen, og tryk røret på blæserkabinettet, indtil du hører et klik.

Adskillelse (fig. B)

- Tryk på knappen til frigivelse af røret, og træk røret ud.

SÅDAN FJERNES ELLER ISÆTTES BATTERIENHEDEN

Sådan sættes batteriet i (fig. C)

- Efter opladning skal du sætte batteriet i værktøjets batterirum. Et simpelt tryk og let tryk er nok.

Sådan tages batteriet ud (fig. D)

- Tryk på frigivelsesknappen til batteriet for, at tage batteripakken ud af værktøjet.

BETJENINGS

LUFTHASTIGHEDSTILSTAND (FIG.E)

BEMÆRK: Blæseren står på lufthastighedsfunktionen, som den er blevet leveret med.

- Lufthastighedstilstand anbefales til rengøring i græs, som vist i Fig. G1.

LUFTMÆNGDETILSTAND (FIG.F1,F2)

- Tryk på knappen til frigivelse af dysen, og tryk den fremad for, at stille værktøjet på luftmængdefunktionen.
- Hvor luftmængdetilstand anbefales til rengøring på hårdt materiale, som f.eks. cement, som vist på Fig. G2.

BEMÆRK: For at skifte funktion, skal du trykke knappen tilbage og stille værktøjet på lufthastighedsfunktionen

SÅDAN STARTRES PRODUKTET

BLÆSESTYRKEKNAPPEN (FIG. G1, G2):

Drej styrkeknappen med eller mod uret for, at skruer op og ned for blæsestyrken/luftmængden. Du kan vælge mellem 3 indstillinger.

BEMÆRK: Når hastighedsknappen står på "O", kan blæseren ikke startes. Drej hastighedsknappen til den ønskede hastighed, hvorefter blæseren starter.

SÅDAN STOPPES PRODUKTET (FIG. G3)

Drej hastighedsknappen med uret til "O", eller tryk på og slip udløseren for hurtigt at stoppe produktet. Drej hastighedsknappen med uret til "O" efter hver brug.

BEMÆRK: Når produktet er stoppet, virker hastighedsknappen ikke, før du har trykket udløseren helt i bund.

BRUGERTIPS

- Hold blæserrøret ca. 8" over jorden, mens redskabet betjenes.
- Bevæg redskabet med en fejende bevægelse fra

side til side. Gå langsomt frem, mens affald/blade ophobes foran.

- Når affaldet/bladene er samlet i en bunke, er det nemt at bortskafe dem på behørigt vis.

FORSIGTIG!

- Blæs aldrig direkte på hårde genstande, såsom søm, skruer, bolte eller sten.
- Blæseren må ikke anvendes i nærheden af tilskuere eller kæledyr.
- Udvis særlig forsigtighed, når rengøringen foregår på trapper eller i tilkukkede områder.
- Bær altid sikkerhedsbriller eller anden passende øjenbeskyttelse, lange bukser og sko.

TURBO-KNAP TIL STYRKEFORØGELSE (FIG. H)

- Tryk på turboknappen for, at blæse med høj styrke midlertidigt
- Slip turboknappen, hvorefter blæseren går tilbage til den tidligere valgte styrke.

BEMÆRK: Turbo-knappen forøger styrken markant, og den kan bruges til at rydde tungt eller vådt skidt.

SÅDAN RENGØRES REDSKABET

Rengør redskabet regelmæssigt.



ADVARSEL ! Hold redskabet tørt. Der må under ingen omstændigheder sprøjtes

vand på det

- Anvend kun en fugtet klud med mild sæbe til rengøringen.

- Advarsel ! Der må ikke anvendes nogen form for rengørings-, rense- eller opløsningsmiddel, som indeholder kemikalier, der kan beskadige plastikken.

- Er udstyret med selvslemmende lejer, så der kræves ingen smøring af lejerne.

MILJØBESKYTTELSE



Affald af elektriske produkter må ikke bortskaftes sammen med husholdningsaffald.

Indlever så vidt muligt produktet til genbrug. Kontakt de lokale myndigheder eller forhandleren, hvis du er i tvivl.

KONFORMITETSERKLÆRING

Vi,
Positec Germany GmbH
Postfach 32 02 16, 50796 Cologne, Germany

På vegne af Positec erklæres at produktet
Beskrivelse **Batteri-betjent Blæser**
Type **KG560E.9 (5- udpegning af maskiner,
repræsentant for Batteri-betjent blæser)**
Funktioner **Blæsning**

Er i overensstemmelse med følgende direktiver:
2006/42/EC, 2014/30/EU
2011/65/EU&(EU)2015/863
2000/14/EC ændret ved 2005/88/EC

2000/14/EC ændret ved 2005/88/EC:
- Konformitetstestprocedure pr **Anneks V**
- Målt niveau for lydeffekt **98.1 dB (A)**
- Deklareret garanteret niveau for lydeffekt **101 dB (A)**

Standarder i overensstemmelse med
EN 60335-1, EN 50636-2-100, EN 62233,
EN ISO 3744, EN IEC 55014-1, EN IEC 55014-2

Personen, autoriseret til at udarbejde den tekniske fil,
Navn Marcel Filz
Adresse Positec Germany GmbH
Postfach 32 02 16, 50796 Cologne, Germany



2021/01/21
Allen Ding
Vicechef; Ingeniør, Test & Certificering
Positec Technology (China) Co., Ltd.
18, Dongwang Road, Suzhou Industrial
Park, Jiangsu 215123, P. R. China

67

DK

Brukere finner elektroniske instruksjoner på <https://www.kress.com/>.

OPPRINNELIGE INSTRUKSJONENE PRODUKTSIKKERHET

 **ADVARSEL! Les alle instruksjoner.** Hvis du unnlater å følge instruksjonene under, kan det resultere i elektrisk støt, brann og/eller alvorlig skade.

Ta vare på alle advarsler og veiledninger for fremtidig referanse.

Dette produktet må bare benyttes med den medfølgende strømkilden.

VIKTIG! LES NØYE FØR BRUK TA VARE PÅ TIL SENERE BRUK

Rutiner for trygg bruk

1) TRENING

- a) Les instruksene nøye. Bli kjent med kontrollene og riktig bruk av redskapet;
- b) La aldri barn, personer med reduserte fysiske, sensoriske eller mentale evner eller mangel på erfaring og kunnskap, eller personer som ikke kjenner til disse instruksjonene bruke maskinen, lokale bestemmelser kan sette grenser for alder på operatør.

- c) Aldri bruk redskapet mens personer, særlig barn, eller kjeledyr er i nærheten;
- d) Operatøren eller brukeren er ansvarlig for ulykker eller farer som inntreffer i forhold til andre personer eller eiendommer.

2) FORBEREDNINGER

- a) Ha på skikkelig skotøy og langbukser når bruk maskinen . Ikke bruk maskinen når du er barbert eller har på deg åpne sandaler. Unngå bekledning med løst hengende deler og/eller snorer.
- b) Bruk aldri løse klær eller smykker som kan bli trukket inn i luftinntaket. Hold langt hår bort fra luftinntak;
- c) Bruk vernebriller under operasjon; bruk beskyttende briller eller vernebriller.
- d) Kjør maskinen i anbefalt posisjon, og bare på et fast, jevnt underlag.
- e) Ikke bruk maskinen på asfaltert eller gruset underlag, der materialer som kastes ut kan forårsake skade.
- f) Før bruk skal du alltid foreta en visuell inspeksjon for å se at festeanordninger, er sikret, er huset uskadet og at beskyttelser og skjermer er på plass. For å beholde balansen bør slitte

eller ødelagte komponenter byttes i hele sett. Skift ut skadde eller uleselige merker.

3) OPERASJON

- a) Forsikre at matekammeret er tomt før du starter maskinen.
- b) Hold ansiktet og kroppen unna mateåpningen.
- c) Ikke la klærne, hendene, eller andre kroppsdeler komme inn i matekammeret, utkastingsjakten, eller i nærheten av noen bevegelige deler.
- d) Sørg for god balanse og godt fotfeste til enhver tid. Ikke strekk deg over.
- e) Står alltid klar av utkastsonen når du bruker denne maskinen.
- f) Hvis maskinen skulle begynne å lage uvanlig støy eller vibrasjoner, slå straks av strømmen og la maskinen stoppe. Fjern batteripakken fra maskinen og gjør følgende før du starter og bruke maskinen igjen:
 - i) inspiser for skader;
 - ii) Bytt ut eller reparer ødelagte deler;
 - iii) Sjekk og stram til løse deler.
- g) Ikke la behandlet materiale bygge seg opp

i utkastsonen. Dette kan hindre riktig tømning, og kan føre til tilbakeslag av materiale gjennom mateåpningen.

- h) Hvis maskinen blir tett, steng av strømkilden og fjern batteripakken fra maskinen før du rengjør den for avfall.
- i) Aldri bruk redskapet med defektive vern eller skjermer, uten sikkerhetstilbehør.
- j) Hold strømkilden ren for avfall og andre ansamlinger, for å hindre skade på strømkilden eller at det oppstår brann.
- k) Ikke transporter maskinen mens strømkilden er på.
- l) Du må alltid koble maskinen fra strømforsyningen (f.eks. ta batteriet ut av maskinen)
 - Når du går fra maskinen;
 - før noe som blokkerer fjernes.
 - før du kontrollerer, renses eller reparerer med redskapet;
- m) Unngå å bruke maskinen i dårlige værforhold, spesielt når det er fare for lynnedslag.

4) VEDLIKEHOLD OG OPPBEVARING

- a) Sørg for at alle muttere, bolter og skruer sitter stramt for og for at

redskapet er trygt og rede for bruk.

- b) Erstatt slitte eller skadde deler.
- c) Bruk kun ekte erstatningsdeler og tilbehør.
- d) Oppbevar maskinen på et tørt sted, som er utilgjengelig for barn.
- e) Når maskinen stoppes for vedlikehold, inspeksjon, lagring, eller for å endre et tilbehør, må du slå av strømkilden, koble maskinen fra strømmettet, og sørge for at alle bevegelige deler stanset helt. La maskinen avkjøles før du gjør noen undersøkelser, justeringer osv. Behandle maskinen med forsiktighet og hold den ren.
- f) Oppbevar maskinen på et tørt sted, som er utilgjengelig for barn.
- g) Kjøle seg ned før lagring.
- h) Forsøk aldri å omgå låsefunksjonen på beskyttelsen.

SIKKERHETSANVISNINGER FOR BATTERIPAKKE

- a) Ikke demonter, åpne eller riv opp sekundære celler eller batteripakker.**

- b) Ikke kortslutt en celle eller en batteripakke. Ikke oppbevar celler eller batteripakke løst i en boks eller skuff hvor de kan kortslutte hverandre eller bli kortsluttet av andre metallgjenstander.** Når batteripakken ikke er i bruk skal den holdes adskilt fra andre metallgjenstander som binders, mynter, nøkler, spiker, skruer eller andre små metallobjekter. Kortslutning av batteriet kan forårsake skader eller brann.

- c) Ikke utsett celler eller batteripakke for varme eller ild. Unngå oppbevaring i direkte sollys.**

- d) Ikke utsett celler eller batteripakke for mekanisk støt.**

- e) Hvis du opplever cellelekkasje, ikke la væsken komme i kontakt med huden eller øynene. Dersom kontakt har oppstått, vask området med rikelige mengder vann og oppsøk medisinsk hjelp.**

- f) Søk medisinsk hjelp umiddelbart hvis en celle eller batteripakke**





- har blitt svelget.
- g) Hold batteripakken ren og tørr.**
- h) Tørk batteripakkekontaktene med en ren, tørr klut hvis de blir skitne.**
- i) Batteripakken må lades før bruk. Bruk denne instruksjonen og korrekt ladeprosedyre.**
- j) Ikke ha batteripakken til ladning når den ikke er i bruk.**
- k) Etter en lang lagringsperiode kan det være nødvendig å lade og utlade batteripakken flere ganger for å oppnå maksimal ytelse.**
- l) Bruk kun batterilader spesifisert av Kress. Bruk ikke andre ladere enn de som er levert for bruk med utstyret.**
- m) Ikke bruk batteripakker som ikke er beregnet for bruk sammen med utstyret.**
- n) Hold batteripakken utenfor barns rekkevidde.**
- o) Ta vare på den originale bruksanvisningen for fremtidig bruk**
- p) Ta ut batteriene fra utstyret når det ikke er i bruk.**
- q) Kvitt deg med**

produktet på forsvarlig måte.

- r) Ikke bland batterier av forskjellig produksjon, kapasitet, størrelse eller type i enheten.**
- s) Ikke fjern batteripakken fra originalemballasjen før den trengs.**
- t) Vær oppmerksom på pluss (+) og minus (-) merkene på batteriet for å sikre riktig bruk.**

SYMBOLER

	Les instruksjonsveiledningen
	Advarsel
	Bruk vernebriller
	Skal ikke utsettes for regn.
	Bruk hørselsvern
	Hold tilskuere og barn på avstand
	Varsling av fare

	Avfall etter elektriske produkter må ikke legges sammen med husholdningsavfall. Vennligst resirkuler avfallet der dette finnes. Undersøk hos de lokale myndighetene eller en detaljist for resirkuleringsråd.
	Fjern batteriet fra strømtilkoblingen før du utfører noen justeringer, service eller vedlikehold.
	Litiumionbatteri. Som er merket med symbolene knyttet til "separat samling" av alle batteripakker og batteripakker. Det blir deretter resirkulert eller fjernet for å redusere miljøbelastningen. Batteripakken kan være skadelig for miljøet og menneskers helse fordi det inneholder skadelige stoffer.
	Ikke brenn
	Batterier kan ende opp i vann hvis de ikke kastes på riktig måte, som kan være farlig for økosystemet. Ikke kast brukte batterier som usortert husholdningsavfall.

Maksimalt luftvolum	1275 m ³ /h (Luftvolummodus)
Maksimal lufthastighet	215 km/h (Lufthastighetsmodus)
Maskinvekt	2.3 kg

*Spenning målt uten belastning. Batterispenningen når maksimum 60 V ved oppstart. Merkespenningen er 54 V.

STØYINFORMASJON

Belastning lydtrykk	$L_{pA} = 86.5 \text{ dB(A)}$
K_{pA}	3.0 dB(A)
Belastning lydeffekt	$L_{WA} = 98.1 \text{ dB(A)}$
K_{WA}	3.0 dB(A)

Bruk hørselsvern



BRUK HØRSELVERN

Vanlig belastningsvibrasjon	$a_n < 2.5 \text{ m/s}^2$
Usikkerhet	$K = 1.5 \text{ m/s}^2$

Den erklært totale vibrasjonsverdien kan benyttes til å sammenligne ett verktøy med et annet, og kan også anvendes i en forberedende vurdering av eksponering.

⚠ ADVARSEL: Vibrasjonsutslippsverdien under faktisk bruk av verktøyet kan avvike fra oppgitt verdi, avhengig av måten verktøyet brukes på og følgende eksempler og andre variasjoner i hvordan verktøyet brukes:

Hvordan verktøyet brukes.
Verktøyet er i god stand og godt vedlikeholdt.
Bruk av riktig tilbehør for verktøyet, og sørg for at det er skarpt og i god stand.
Hvor stramt grepet på håndtakene er, og om det brukes antivibrasjonstilbehør.
Og at verktøyet blir brukt til det formålet det er tilsiktet i henhold til designet og disse instruksjonene.

Dette verktøyet kan forårsake hånd-arm vibrasjonssyndrom, hvis det ikke brukes riktig.

⚠ ADVARSEL: For å være nøyaktig, bør også et overslag over eksponeringsnivå under faktiske bruksforhold også tas med i betraktning i alle deler av driftssyklusen, slik som når verktøyet er skrudd av og når det går på tomgang, men ikke faktisk gjør jobben. Dette kan redusere eksponeringsnivået betraktelig over hele arbeidsperioden. For å hjelpe til å minimere risikoen for vibrasjonseksponering.

KOMPONENTLISTE

1. LUFTVELGERDYSE
2. VIFTERØR
3. RØRUTLØSNINGSKNOTT
4. KNOTT FOR VARIABEL HASTIGHET
5. TURBOKNOTT FOR FORSTERKNING
6. HÅNDTAK
7. UTLØSERKNOTT FOR BATTERIPAKKE
8. UTLØSERKNOTT
9. MOTORHUS
10. UTLØSERKNOTT FOR DYSE

Alle illustrerte eller beskrevne tilbehør inngår i leveransen.

TEKNISKE DATA

Type **KG560E.9** (5- betegner maskin, representerer Batteridrevet blåser)

	KG560E .9
Spenning	60 V \approx Max.*

Vedlikehold verktøyet i henhold til disse instruksjonene og sørg for at det er godt smurt (der det er hensiktsmessig).

Hvis verktøyet skal brukes regelmessig, invester i antivibrasjonstilbehør. Planlegg arbeidstidsplassen din slik at du sprer bruk av høyvibrasjonsverktøy utover flere dager.

FORMÅLSMESSIG BRUK

Blåseren er kun beregnet for bruk til bolig. Bruk blåseren utendørs for å flytte hagerusk etter behov.

FØR BRUK

MONTERING OG DEMONTERING AV BLÅSERØRET

MONTERING (FIG. A)

- Justér sporet og skyv røret på viftehuset til du hører et "klikk".

DEMONTERING (FIG. B)

- Trykk på utløserknotten og trekk røret av.

FJERNING ELLER INSTALLERING AV BATTERIPAKKE

Installering (Fig. C)

- Etter opplading, sett batteripakken på plass i batteriporten. Et enkelt trykk og forsiktig press er tilstrekkelig.

Utløsning (Fig. D)

- Trykk på utløserknotten for å frigjøre batteripakken fra verktøyet.

OPERASJON

LUFTHASTIGHET MODUS (FIG.E)

MERK: Blåseren leveres pakket i lufthastighetsmodus.

- Lufthastighetsmodus anbefales for rengjøring i gresset, som vist i Fig. G1.

LUFTVOLUMMODUS (FIG.F1,F2)

- Trykk på dyseutløserknotten og skyv fremover for luftvolummodus.
- Selv om luftvolummodus anbefales for rengjøring av harde gulv som sement, som vist i Fig. G2.

MERK: For å endre modus. Skyv bakover for lufthastighetsmodus

OPPSTART

VARIABLE HURTIGVALGKONTROLL (FIGUR G1, G2):

Drei variabelt hurtigvalg med eller mot klokken for å øke eller redusere blåsehastighet/luftvolum med 3-trinnsbryteren.

MERK: Når variabelt hurtigvalg er i "O"-posisjon, kan ikke blåseren starte. Vri variabelt hurtigvalg til ønsket hastighetsvalg som starter blåseren.

STOPPE (FIG. G3)

Vri variabelt hurtigvalg med klokken til "O"-posisjon, eller trykk inn utløseren og slipp den for hurtigstopp. Vri variabelt hurtigvalg med klokken til "O"-posisjon etter hver bruk.

MERK: Etter å ha fullført hurtigstopp, fungerer ikke variabelt hurtigvalg før du har gassutløseren helt inn.

BRUKERTIPS

- Hold blåserøret omtrent 8" over bakken når du bruker verktøyet.
- Bruk en feiende bevegelse fra side til side. Gå langsomt fremover mens du holder rusket/løvet foran deg.
- Etter å ha blåst rusket/løvet i en haug er det lettere å fjerne haugen.

ADVARSEL!

- Ikke blås bort harde gjenstander slik som spiker, bolter eller småstein.
- Ikke bruk blåseren i nærheten av tilskuere eller husdyr.
- Vær ekstra forsiktig når du fjerner rusk fra trapper eller andre trange områder.
- Ha på sikkerhetsbriller eller annen passende øyebeskyttelse, langbukser og sko.

TURBO-KNOTT FOR STRØMFORSTERKNING (FIG. H)

- Trykk inn turboknotten for å øke kraften mens du arbeider, øke luftstrømmen midlertidig til maksimalt nivå
- Slipp turboknotten, viften vender tilbake til valgt hastighet.

MERK: Turbo-knotten for kraftforsterkning kan øke luftstrømmen betydelig, og kan brukes til å fjerne tungt eller vått rusk.

Å RENGJØRE VERKTØYET

Rengjør verktøyet regelmessig.



Advarsel! Hold produktet tørt. Sprøyt aldri vann på det.

- Rengjør verktøyet med en fuktig klut med litt mild såpe.

- Ikke bruk et vaskemiddel, rengjøringsmiddel eller løsemiddel som kan inneholde kjemikalier som kan skade platen.

- Produktet bruker selvsmørende lagere og trenger derfor ikke smøring.

MILJØVERNILTAK



Avfall etter elektriske produkter må ikke legges sammen med husholdningsavfall. Vennligst resirkuler avfallet der dette finnes. Undersøk hos de lokale myndighetene eller en detaljist for resirkuleringsråd.

SAMSVARERKLÆRING

Vi,
Positec Germany GmbH
Postfach 32 02 16, 50796 Cologne, Germany

På vegne av Positec erklær at produktet
Beskrivelse **Batteridrevet blåser**
Type **KG560E.9 (5 - betegner maskin, representerer Batteridrevet blåservakuum)**
Funksjoner **Blåsing**

Samsvarer med følgende direktiver,
2006/42/EC, 2014/30/EU
2011/65/EU&(EU)2015/863
2000/14/EC revidert ved 2005/88/EC

2000/14/EC revidert ved 2005/88/EC:
- Tilpassningsbedømmelse Utført ifølge **Anneks V**
- Målt Lydkraftniv **98.1 dB (A)**
- Erklært Garantert Lydkraftniv **101 dB (A)**

Standardene samsvarer med
EN 60335-1, EN 50636-2-100, EN 62233, EN
ISO 3744, EN IEC 55014-1, EN IEC 55014-2

Personen som er autorisert til å utarbeide den tekniske filen,
Navn Marcel Filz
Adresse Positec Germany GmbH
Postfach 32 02 16, 50796 Cologne, Germany

74

NOR



2021/01/21
Allen Ding
Visesjefsingeniør, Testing og Sertifisering
Positec Technology (China) Co., Ltd.
18, Dongwang Road, Suzhou Industrial
Park, Jiangsu 215123, P. R. China

Användare kan se de elektroniska bruksanvisningarna på <https://www.kress.com/>.

BRUKSANVISNING I ORIGINAL PRODUKTSÄKERHET

 **VARNING: Läs igenom alla säkerhetsvarningar och -instruktioner.** Läs alla instruktioner. Följs inte alla nedanstående instruktioner kan det leda till elektriska stötar, brand och/eller allvarliga skador.

Spara alla varningar och instruktioner för framtida bruk.

Apparaten bör endast användas med det medföljande nätaggregatet.

VIKTIGT LÄS IGENOM NOGA FÖRE ANVÄNDNING SPARA FÖR KOMMANDE REFERENS

Säkra driftsmetoder

1) Utbildning

- Läs noga igenom dessa instruktioner. Bekanta dig med kontrollerna och hur man använder maskinen på rätt sätt;
- Låt aldrig barn, personer med nedsatt fysisk, sensorisk eller mental

förmåga eller brist på erfarenhet och kunskap, eller personer som inte känner till dessa instruktioner, använda maskinen. Lokala föreskrifter kan begränsa operatörens ålder.

- Använd aldrig maskinen då människor, i synnerhet barn, eller husdjur är i närheten;
- Operatören eller användaren är ansvarig för olyckor eller faror som uppstår för andra personer eller deras egendom.

2) Förberedelse

- Under arbete med maskinen, använd alltid solida skodon och långbyxor. Använd inte denna apparat när du är barfota eller använder öppna sandaler. Undvik att använda kläder som sitter löst eller som har hängande remmar eller band.
- Använd inte löst sittande kläder eller smycken som kan sugas in i luftinloppet. Låt inte långt hår komma nära luftinloppen;
- Använd skyddsglasögon under användning; använd hörselskydd.
- Kör maskinen i en rekommenderad position och endast på en fast,

jämnt underlag.

- e) Kör inte maskinen på en stenbelagd eller grusad yta där utlagt material kan orsaka skada.
- f) Inspektera alltid maskinen visuellt innan användning, för att se till att fästanordningar är säkrade, att kåpan är oskadad och att skydd och skärmar sitter på plats. Byt ut slitna eller skadade komponenter i uppsättningarna för att bevara balansen. Byt ut skadade eller oläsliga etiketter.

3) Drift

- a) Innan du startar maskinen, säkerställ att matarkammaren är tom.
- b) Håll ditt ansikte och din kropp borta från mataröppningen.
- c) Låt inte händer eller en annan kroppsdel eller kläder komma i kontakt med insidan av matarkammaren, utmatningsrännan eller i närheten av någon rörlig del.
- d) Håll god balans och fotfäste i alla lägen. Översträck dig inte.
- e) Stå inte i vägen för utsläppszonen när du kör maskinen.
- f) Om maskinen skulle börja

- ge ifrån sig ovanliga ljud eller vibrationer, stäng omedelbart av strömkällan och låt maskinen stanna. Ta bort batteripaket från maskinen och vidta följande åtgärder innan du startar om och kör maskinen:
 - i) Inspektera för skada.;
 - ii) Ersätt eller reparera eventuella skadade delar;
 - iii) Kontrollera och dra åt eventuella lösa delar.
- g) Låt inte bearbetat material byggas upp i utsläppszonen; detta kan förhindra ordentligt utsläpp och resultera i rekyll av material genom mataröppningen.
- h) Om maskinen blir igensatt, stäng av strömmen och ta bort batteripaketet från maskinen innan du rensar bort skräp.
- i) Använd aldrig maskinen med trasiga skydd eller skärmar, eller utan säkerhetsanordningar.
- j) Håll strömkällan fri från skräp och andra ansamlingar för att förhindra skador på strömkällan eller möjlig brand.
- k) Transportera inte denna maskin medan strömmen är på.
- l) Koppla alltid bort maskinen från strömkällan (ta t.ex.

- bort batteripacketet från maskinen)
- närhelst du går ifrån maskinen;
- innan du rensar en tilltappning;
- innan kontroll, rengöring eller underhåll på maskinen;
- m) Undvik att använda maskinen under dåliga väderförhållanden, särskilt vid risk för blixtnedslag.

4) Underhåll och förvaring

- a) Se till att alla muttrar, bultar och skruvar är åtdragna för att säkerställa att maskinen är driftsäker.
- b) Byt ut slitna eller skadade delar.
- c) Använd endast originalreservdelar och tillbehör.
- d) Förvara maskinen på en torr plats, utom räckhåll för barn.
- e) När maskinen stoppas, p.g.a. service, kontroll, lagring eller för att byta tillbehör, stäng av strömkällan, koppla bort maskinen från strömförsörjningen och säkerställ att alla delar som rör sig har stannat helt och hållet. Låt maskinen svalna innan du utför kontroller, justeringar etc. Vårda maskinen och håll den ren.

- f) Förvara maskinen på en torr plats, utom räckhåll för barn.
- g) Låt alltid gräsklipparen svalna innan du ställer undan den.
- h) Försök aldrig att "köra över" spärranordningen på skyddet.

SÄKERHETS FÖRESKRIFTER FÖR BATTERIET











- a) Ta inte isär batteriet, öppna inte heller batteriet eller sära på battericeller.**
- b) Kortslut inte batteriet. Förvara inte batteriet på ett slarvigt sätt i en låda där det kan kortslutas eller skadas av ledande material.** När batteriet inte används, håll det borta från metallobjekt, såsom pappersgem, pengar, nycklar, naglar, skruvar eller andra små metallobjekt som kan leda ström från en terminal till en annan. Om batteriterminalerna kortsluter varandra kan de förorsaka brandrisk.
- c) Exponera inte batteriet för eld eller värme. Undvik förvaring i direkt solljus.**
- d) Utsätt inte batteriet för**

- mekanisk chock.**
- e) Om batteriet läcker, låt inte vätskan komma i kontakt med hud eller ögon. Om så ändå skulle hända, skölj med mycket vatten och sök läkarhjälp.**
- f) Sök omedelbar läkarhjälp om någon har svält en battericell eller batteriet.**
- g) Håll batteriet rent och torrt.**
- h) Torka av batteriet om det blir smutsigt med en torr, ren trasa.**
- i) Batteriet måste laddas före användning. Använd den här bruksanvisningen för att ladda batteriet korrekt.**
- j) Låt inte batteriet stå på laddning när det inte används.**
- k) Efter lång tids användning kan det bli nödvändigt att ladda och ladda ur batteriet många gånger för att nå maximal prestanda.**
- l) Ladda endast med laddare av varumärket Kress. Använd ingen annan laddare än den som specifikt ska användas med det här batteriet.**

- m) Använd inte ett batteri som inte är avsett för användning med det här verktyget.**
- n) Håll batteriet borta från barn.**
- o) Behåll den ursprungliga bruksanvisningen för framtida användning.**
- p) Plocka ur batteriet från verktyget då det inte används.**
- q) Kassera batteriet på rätt sätt.**
- r) Blanda inte celler från olika tillverkning, kapacitet, storlek eller typ inom en enhet.**
- s) Avlägsna inte batteriet från originalförpackningen tills det är nödvändigt för användningen.**
- t) Observera plus (+) och minus (-) märkningen på batteriet och säkerställa korrekt användning.**

SYMBOLER

	Läs bruksanvisningen
	Varning
	Använd skyddsglasögon

	Utsätt inte för regn
	Använd hörselskydd
	Håll kringstående undan.
	Varning för fara
	Uttjänade elektriska produkter får inte kasseras som hushållsavfall. Återanvänd där det finns anläggningar för det. Kontakta dina lokala myndigheter eller återförsäljare för återvinningsråd.
	Se till att batteriet tas bort innan byte av tillbehör.
 Li-Ion 	Li-Ion-batteri Denna product har märkts med en symbol för sopsortering för alla batterisatser. De kommer då att återvinnas och plockas isär för att minska påverkan på miljön. Batterisatser kan vara skadliga för miljön och för människors hälsa då de innehåller farliga substanser.
	Får ej uppeldas
	Batterierna kan komma in i vattnets kretslopp om de inte kasseras korrekt och detta kan vara skadligt för EKO-systemet. Kasta inte batterier i de vanliga sorterade hushållssoporna.

KOMPONENTER

- VÄLJARMUNSTYCKE FÖR LUFTHASTIGHET**
- BLÅSRÖR**
- RÖRLÅSKNAPP**
- RATT VARIABEL HASTIGHET**

5. TURBOKNAPP FÖR EFFEKTÖKNING

6. HANDTAG

7. LÅSKNAPP BATTERIPAKET

8. AVTRYCKARE

9. MOTORHUS

10. LÅSKNAPP MUNSTYCKE

Alla tillbehör beskrivna eller avbildade nedan medföljer inte standardprodukten.

TEKNISKA DATA

Typ **KG560E.9 (5 - maskinbeteckning, representativt för den sladdlösa lövblåsaren)**

Spänning	KG560E .9
Maximal luftvolym	60 V \equiv Max.*
Maximal lufthastighet	1275 m ³ /h (Luftvolymfläke)
Maskinvikt	215 km/h (Lufthastighetsfläke)
Machine weight	2.3 kg

*Spänning uppmätt utan belastning. Initial batterispänning är max. 60 V. Nominell spänning är 54V.

BULLERINFORMATION

Uppmätt ljudtryck	$L_{pA} = 86.5$ dB(A)
K_{pA}	3.0 dB(A)
Uppmätt ljudstyrka	$L_{wA} = 98.1$ dB(A)
K_{wA}	3.0 dB(A)

Använd hörselskydd.



VIBRATIONSFÖRSTÄMNING

Typisk uppmätt vibration	$a_h < 2.5$ m/s ²
Osäkerhet	$K = 1.5$ m/s ²

Det deklarerade totala vibrationsvärdet kan användas för att jämföra ett verktyg med ett annat och det kan också användas för preliminär bedömning av exponering.

 **WARNING:** Vibrationsemissionsvärdet vid användning av maskinverktyg kan skilja sig åt från det deklarerade värdet beroende på hur verktyget

används och beroende på följande exempel och andra variationer av hur verktyget används:

Hur verktyget används och materialet som verktyget används med.

Verktyget är i bra skick och bra underhållet.

Användning av korrekt tillbehör till verktyget och säkerställandet att det är vasst och i bra skick.

Beroende på hur tajt åtdraget handtaget är och om några antivibrationstillbehör används.

Verktyget används som avsett enligt konstruktionen och de här instruktionerna.

Detta verktyg kan orsaka hand- arm- vibrationssyndrom om det används på felaktigt sätt.



WARNING: För att det ska bli korrekt bör en beräkning av exponeringsnivån under verkliga förhållanden vid användning också tas med för alla delar av hanteringscykeln såsom tiden när verktyget är avstängt och när det körs på tomgång utan att utföra något arbete. Detta kan betydligt minska exponeringsnivån över den totala arbetsperioden. Hjälp för att minimera risken för vibrationsexponering. Använd ALLTID skarpa mejslar, borrar och blad.

Underhåll verktyget i enlighet med dessa instruktioner och håll det välsmört (där det är nödvändigt).

Om verktyget ska användas regelbundet, investera i antivibrationstillbehör.

Planera ditt arbetsschema för att sprida ut användning av kraftigt vibrerande verktyg över flera dagar.

ÄNDAMÅLSENLIG ANVÄNDNING

Blåsaren är avsedd för att blåsa skräp. Den är inte avsedd att användas inomhus eller för djurtrimning.

INNAN ANVÄNDNING

MONTER OCH DEMONTERA BLÅSARRÖRET

Montering (bild A)

- Rikta in spåren och skjut på röret på blåsarhöjdet tills du hör ett klick.

Demontering (bild B)

- Tryck på låsknappen och dra ut röret.

TA BORT ELLER SÄTTA I BATTERIPAKETET

Installation (bild C)

- Efter laddning, sätt tillbaka batteripaketet i verktygets batteriuttag. En enkel knuff och ett lätt tryck kommer att vara tillräckligt.

Ta bort (bild D)

- Tryck på batterilåsknappen för att lossa batteripaketet från verktyget.

HANTERING

LUFTHASTIGHETSLÄGE (bild E)

NOTERA: Blåsaren är i lufthastighetsläge såsom den är förpackad i kartongen.

- Lufthastighetsläge rekommenderas för rengöring i gräs, som visas i Fig. G1.

LUFTVOLYMLÄGE (bild .F1,F2)

- Tryck på munstyckets låsknapp och skjut den framåt för luftvolymläge.
- Luftvolymläge rekommenderas för rengöring på hård mark, t.ex. cement, som visas i Fig. G2.

NOTERA: För att ändra läger, dra bakåt för lufthastighetsläge

STARTA

Variabel hastighet kontrollratt (bild G1, G2):

Vrid den variabla hastighetsratten medurs eller moturs för att öka eller minska blåshastigheten/luftvolymen med omkopplaren för tre hastigheter.

OB! När den variabla hastighetsratten är i läget "O" kommer lövblåsen inte att kunna starta. Vrid den variabla hastighetsratten till önskat hastighetsval för att starta lövblåsen.

FÖR ATT STOPPA (BILD G3)

Vrid den variabla hastighetsratten medurs till läget "O" eller tryck ned strömknappen och släpp upp den för att få till ett snabbt stopp. Vrid den variabla hastighetsratten medurs till läget "O" efter varje användning.

OB! Efter att snabbstoppet fullföljts kommer den variabla hastighetsratten inte att fungera förrän strömknappen är helt nedtryckt.

ANVÄNDARRÅD

- Håll blåsröret ungefär 8" över marken vid användning.
- Rör den i en svepande rörelse från sida till sida. Gå långsamt framåt och håll det samlade skräpet framför dig.
- När skräpet/löven blåsts ihop i en hög är det enkelt att göra sig av med högen.

FÖRSIKTIGHET!

- Blås inte hårda föremål som spikar, bultar eller stenar.
- Använd inte lövblåsaren nära åskådare eller husdjur.
- Var extra försiktig vid rengöring av trappor eller andra trånga utrymmen.
- Använd säkerhetsglasögon eller annan lämplig ögonskyddsutrustning, långbyxor och skor.

TURBOKNAPP FÖR EFFEKTÖKNING (BILD H)

- Tryck på turboknappen för effektökning under arbetet för att temporärt öka luftflödet till maximal nivå
- Släpp turboknappen, blåsaren återgår till tidigare vald inställd hastighet.

NOTERA: Turboknappen för effektökning kan öka luftflödet signifikant och det kan användas för att rensa bort tungt eller vått skräp.

RENGÖR VERKTYGET

Rengör verktyget regelbundet.



Varning! Håll produkten torr. Spruta under inga omständigheter vatten på det.

- Rengör endast med mildtvålösning och en fuktig trasa.
- Använd inga tvättmedel, rengöringsmedel eller lösningsmedel som kan skada plasten.
- Produkten använder självsörjande lager så ingen smörjning krävs.

MILJÖSKYDD

 Uttjänade elektriska produkter får inte kasseras som hushållsavfall. Återanvänd där det finns anläggningar för det. Kontakta dina lokala myndigheter eller återförsäljare för återvinningsråd.

DEKLARATION OM ÖVERENSSTÄMMELSE

Vi,
Positec Germany GmbH
Postfach 32 02 16, 50796 Cologne, Germany

På Positecs vägnar förklara att produkten
Beskrivning **Sladdlös lövblås**
Typ **KG560E.9 (5 - maskinbeteckning, representativt för den sladdlösa lövblåsaren)**
Funktion **Blåsa**

Uppfyller följande direktiv,
2006/42/EC, 2014/30/EU
2011/65/EU&(EU)2015/863
2000/14/EC ändrad av 2005/88/EC

2000/14/EC ändrad av 2005/88/EC:
- Konformitetsutvärderingsprocedur enligt **Bilaga V**
- Uppmätt bullernivå **98.1 dB (A)**
- Deklarerad garanterad bullernivå **101 dB (A)**

Standarder överensstämmer med,
EN 60335-1, EN 50636-2-100, EN 62233, EN ISO 3744, EN IEC 55014-1, EN IEC 55014-2

Personen som godkänts att sammanställa den tekniska filen,

Namn Marcel Filz
Adress Positec Germany GmbH
Postfach 32 02 16, 50796 Cologne, Germany



2021/01/21
Allen Ding
Vice chefsingenjör, tester och certifiering
Positec Technology (China) Co., Ltd.
18, Dongwang Road, Suzhou Industrial
Park, Jiangsu 215123, P. R. China

81

SV

Użytkownicy mogą zapoznać się z elektronicznymi instrukcjami na stronie <https://www.kress.com/>.

INSTRUKCJA ORYGINALNA BEZPIECZEŃSTWO PRODUKTU

 **UWAGA Należy przeczytać wszystkie przepisy.** *Błędy w przestrzeganiu następujących przepisów mogą spowodować porażenie prądem, pożar i/lub ciężkie obrażenia ciała.*

Należy dobrze przechowywać te przepisy.

Urządzenie może być zastosowane wyłącznie z zespołem zasilania, który był dostarczony z tym urządzeniem.

WAŻNE PRZED UŻYCIEM NALEŻY UWAŻNIE PRZECZYTAĆ NALEŻY ZACHOWAĆ DO WYKORZYSTANIA W PRZYSZŁOŚCI

Zalecenia dotyczące bezpiecznej obsługi

1) SZKOLENIE

a) Uważnie przeczytaj niniejszą instrukcję. Zapoznaj się z elementami sterującymi oraz zasadami prawidłowego użytkowania urządzenia.

- b) Nie dopuszczać do urządzenia dzieci lub innych osób z obniżonymi zdolnościami fizycznymi, sensorycznymi lub umysłowymi oraz nieposiadające doświadczenia i wiedzy na temat urządzenia, a także osób, które nie zapoznały się z instrukcjami użytkownika urządzenia; lokalne przepisy mogą wprowadzić ograniczenia dotyczące wieku operatora.
- c) Nie należy obsługiwać urządzenia, jeśli w pobliżu znajdują się inne osoby, szczególnie dzieci, lub zwierzęta.
- d) Zapamiętaj, że operator lub użytkownik jest odpowiedzialny za wypadki lub zagrożenia dla innych ludzi lub ich mienia.

2) PRZYGOTOWANIE

- a) Podczas posługiwania się tym urządzeniem należy zawsze zakładać odpowiednie obuwie i długie spodnie. Nie używaj urządzenia, bez obuwia lub w sandałach. Unikaj noszenia luźnych ubrań lub ubrań z wiszącymi paskami lub frędzlami.
- b) Nie należy zakładać luźnych ubrań lub biżuterii, która

- mogła by dostać się do wlotu powietrza. Długie włosy należy zabezpieczyć, aby nie dostały się do wlotów powietrza.
- c) Używać środków do ochrony słuchu oraz okularów ochronnych. Środki ochronne należy stosować przez cały czas pracy z urządzeniem.
 - d) Urządzenie należy używać wyłącznie w jego właściwej pozycji oraz na twardym, równym podłożu.
 - e) Zabrania się eksploatacji urządzenia na powierzchni utwardzonej żwirem, ponieważ odłamki żwiru lub innego materiału mogą spowodować obrażenia obsługi lub innych osób.
 - f) Przed przystąpieniem do eksploatacji urządzenia należy wzrokowo skontrolować, czy elementy elementy mocujące są poprawie zamontowane, następnie czy obudowa nie jest uszkodzona oraz czy osłony i ekrany są zamontowane na właściwym miejscu. W celu zabezpieczenia poprawnego działania urządzenia należy wymienić zużyte lub uszkodzone elementy poszczególnych zespołów. Wymienić uszkodzone lub

nieczytelne tabliczki.

3) DZIAŁANIE

- a) Przed uruchomieniem urządzenia należy upewnić się, czy zbiornik jest pusty.
- b) Nie zbliżać się do otworu wlotowego.
- c) Nie zbliżać rąk lub innych elementów ciała lub odzieży do zbiornika, otworu wylotowego lub innych elementów ruchomych urządzenia.
- d) Przez cały czas pracy z urządzeniem utrzymuj właściwą równowagę i postawę roboczą. Nie nachylać się.
- e) Podczas pracy z urządzeniem, zawsze należy stać poza strefą wyładunku.
- f) Jeśli urządzenie zacznie wydawać nietypowy dźwięk lub pojawią się drgania, należy natychmiast wyłączyć zasilanie i poczekać do całkowitego zatrzymania się urządzenia. Wyjąć akumulator z urządzenia a przed ponownym uruchomieniem i obsługą urządzenia wykonać następujące czynności:
 - i) skontrolować uszkodzenia;
 - ii) wymienić lub zreperować uszkodzone części;

- iii) skontrolować i dokręcić wszystkie poluzowane części.
- g) Unikaj gromadzenia się przetworzonego materiału w strefie wyładowczej; może to uniemożliwić prawidłowe rozładowania oraz być przyczyną odrzutu materiału poprzez otwór wlotowy.
- h) Jeśli maszyna zostanie uniedrożniona, należy odłączyć zasilanie a przed przystąpieniem do usunięcia osadów, wyjąć akumulator z urządzenia.
- i) Nigdy nie należy używać urządzenia z uszkodzonymi osłonami lub ekranami, albo bez urządzeń ochronnych.
- j) Źródło zasilania należy utrzymywać w czystości, aby zapobiec uszkodzeniu źródła zasilania lub ewentualnego pożaru.
- k) Zabrania się przemieszczania urządzenia z włączonym źródłem zasilania.
- l) Należy zawsze odłączyć urządzenie od źródła zasilania (np. wyjąć akumulator z urządzenia)
- przy każdorazowym odejściu od urządzenia,
- przed przystąpieniem do usuwania zatorów lub czyszczeniu otworu wlotowego,
- przed przeglądem, czyszczeniem lub innymi pracami;
- m) Unikać obsługi maszyny przy złej pogodzie, szczególnie jeśli istnieje ryzyko porażenia piorunem.

4) KONSERWACJA I PRZECHOWYWANIE

- a) Aby zachować dobry stan techniczny kosiarki i zapewnić bezpieczeństwo pracy, należy okresowo dokręcać wszystkie nakrętki i śruby.
- b) Dla bezpieczeństwa należy wymieniać zużyte lub uszkodzone części.
- c) Należy używać wyłącznie oryginalnych części zamiennych i akcesoriów.
- d) Urządzenie należy przechowywać w suchym miejscu, niedostępnym dla dzieci.
- e) Przed przystąpieniem do prac serwisowych, konserwacyjnych lub zmagazynowani urządzenia, wymiany wyposażenia dodatkowego, należy odłączyć urządzenie od źródła zasilania, upewnić się, czy wszystkie elementy maszyny są całkowicie nieruchome. Przed przystąpieniem

do kontroli lub regulacji, itp. należy poczekać do całkowitego schłodzenia maszyny, Urządzenie należy utrzymywać w czystości.

- f) Urządzenie przechowywać w suchym miejscu poza zasięgiem dzieci.
- g) Przed zmagazynowaniem urządzenia, odczekać do jego całkowitego schłodzenia.
- h) Nigdy nie próbować zastąpić funkcji blokady.

INSTRUKCJA BEZPIECZEŃSTWA DOTYCZĄCA MODUŁU AKUMULATORA

- a) Nie demontuj, nie otwieraj lub nie niszczy ogniw pomocniczych lub modułu akumulatora.**
- b) Nie zwieraj ogniwa lub modułu akumulatora. Nie przechowuj ogniw lub modułu akumulatora w sposób beładny w pudle lub szufladzie, gdzie mogą się wzajemnie zewrzeć lub ulec zwarcia przez inne metalowe przedmioty.** Nie używany akumulator należy trzymać z daleka od spinaczy, monet, kluczy, gwoździ, śrub lub innych

małych przedmiotów metalowych, które mogłyby spowodować zmostkowanie kontaktów. Zwarcie pomiędzy kontaktami akumulatora może spowodować oparzenia lub pożar.

- c) Nie narażaj ogniw lub modułu akumulatora na działanie ciepła lub ognia. Unikaj składowania w miejscach pod bezpośrednim działaniem światła słonecznego.**
- d) Nie narażaj ogniw lub modułu akumulatora na uderzenia mechaniczne.**
- e) W razie wycieku z ogniwa, nie dopuść, aby płyn zetknął się ze skórą lub dostał się do oczu. Jeśli już nastąpił kontakt z płynem, przemyj skażoną powierzchnię dużą ilością wody i zwróć się o pomoc medyczną.**
- f) Nie używaj ogniwa lub modułu akumulatora nie przeznaczonego do pracy z danym urządzeniem.**
- g) Utrzymuj ogniwa i moduł akumulatora w czystości i w stanie**

suchym.

h) Jeśli zaciski ogniwa lub akumulatora zostały zanieczyszczone, oczyść je czystą i suchą szmatką.

i) Ogniwa pomocnicze i moduł akumulatora należy przed użyciem naładować. Zawsze używaj właściwej ładowarki i przestrzegaj instrukcji ładowania zawartej w instrukcji obsługi dostarczonej przez producenta urządzenia.

j) Nie pozostawiaj modułu akumulatora na długie ładowanie, jeśli go nie używasz.

k) Po dłuższym okresie składowania może być niezbędne kilkukrotne naładowanie i rozładowanie ogniw lub modułu akumulatora, aby uzyskać optymalną wydajność.

l) Akumulatory należy ładować tylko w ładowarkach, które polecił producent.

m) Nie używaj ogniwa lub modułu akumulatora nie przeznaczonego do pracy z danym urządzeniem.

n) Trzymaj ogniwa i moduł

akumulatora poza zasięgiem dzieci.

o) Zachowaj oryginalne instrukcje produktu do wglądu.

p) Kiedy to możliwe, wyjmuj moduł akumulatora, jeśli urządzenia się nie używa.

q) Zużyte ogniwa i akumulatory utylizuj zgodnie z zasadami gospodarki odpadami.

r) Nie używaj w urządzeniu ogniw różnych producentów, pojemności i wymiarów.

s) Nie wyjmuj baterii z oryginalnego opakowania do momentu zastosowania w urządzeniu.

t) Kieruj się poprawną biegunowością wyznaczoną za pomocą symboli plus (+) i minus (-) na baterii / akumulatorze.











SYMBOLE



Zapoznać się z instrukcją użytkownika

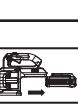

OSTRZEŻENIE

	Używać ochrony wzroku
	Nie wystawiać na działanie deszczu
	Używać ochrony słuchu
	Należy zachować bezpieczną odległość o przechodniów.
	Ostrzeżenie o niebezpieczeństwie
	Odpady wyrobów elektrycznych nie powinny być wyrzucane razem z odpadami gospodarstwa domowego. Należy korzystać z recyklingu, jeśli istnieje odpowiednia infrastruktura. Porady dotyczące recyklingu można uzyskać u władz lokalnych lub sprzedawcy detalicznego
	Przed przystąpieniem do wymiany akcesoriów upewnić się, że akumulator został wyjęty.
	Bateria litowo-jonowa. Ten produkt oznaczono symbolem „segregacji odpadów” dla zużytych baterii i akumulatorów. Umożliwia to jego recykling i demontaż, które zmniejszają negatywny wpływ na środowisko. Pakiety akumulatorów są niebezpieczne dla środowiska i dla ludzkiego życia, gdyż zawierają niebezpieczne substancje.
	Nie wrzucać do ognia
	Nieprawidłowo utylizowane baterie mogą dostać się do obiegu wodnego, co jest groźne dla ekosystemu. Nie wyrzucaj baterii wraz z niesortowanymi odpadami miejskimi.

2. RURA DMUCHAWA
3. PRZYCISK ZWALNIANIA RURY
4. POKRĘTŁO ZMIENNEJ PRĘDKOŚCI
5. PRZYCISK TURBO POBUDZANIA MOCY
6. UCHWYT
7. PRZYCISK ZWALNIANIA PAKIETU BATERII
8. SPUST
9. OBUDOWA SILNIKA
10. PRZYCISK ZWALNIANIA DYSZY

Nie wszystkie pokazane na ilustracji akcesoria są dostarczane standardowo.

DANE TECHNICZNE

Typ **KG560E .9 (5 - oznaczenie maszyny, Dmuchawy bezprzewodowej)**

	KG560E .9
Napięcie	60 V \approx Max.*
Maksymalna objętość powietrza	1275 m ³ /h (tryb objętości powietrza)
Maksimum prędkości powietrza	215 km/h (tryb prędkości powietrza)
Waga maszyny	2.3 kg

* Napięcie mierzone bez obciążenia roboczego. Początkowe napięcie akumulatora osiąga maksymalnie 60 V. Napięcie nominalne to 54 V.

DANE DOTYCZĄCE HAŁASU

Ważone ciśnienie akustyczne	L_{pA} = 86.5 dB(A)
K_{pA}	3.0 dB(A)
Ważona moc akustyczna	L_{wA} = 98.1 dB(A)
K_{wA}	3.0 dB(A)

Używać ochrony słuchu.



LISTA KOMPONENTÓW

1. DYSZA WYBIERAKA PRĘDKOŚCI POWIETRZA

INFORMACJE DOTYCZĄCE DRGAŃ

Typowa wibracja ważona $a_h < 2.5 \text{ m/s}^2$

Niepewność $K = 1.5 \text{ m/s}^2$

Zadeklarowana całkowita wartość wibracji może być wykorzystana do porównania jednego narzędzia z innym oraz może być użyta we wstępnej ocenie narażenia.

OSTRZEŻENIE: Wartość emisji wibracji w czasie rzeczywistego używania elektronarzędzia może się różnić od zadeklarowanej, w zależności od sposobu używania narzędzia w następujących przypadkach i innych sposobach używania narzędzia: Jak używane jest narzędzie oraz.

Czy narzędzie jest w dobrym stanie i czy jest prawidłowo konserwowane.

Czy używane są prawidłowe akcesoria narzędzia i czy narzędzie jest właściwie naostrzone oraz w dobrym stanie.

Czy dokręcone są szczęki na uchwycie i czy używane są jakiegokolwiek akcesoria antybrzyrcyjne.

Oraz, czy narzędzie jest używane zgodnie z przeznaczeniem i według instrukcji.

Nieprawidłowe prowadzenie tego narzędzia może spowodować syndrom wibracji rąk.

OSTRZEŻENIE: W szczególności, oszacowanie poziomu ekspozycji w rzeczywistych warunkach używania powinno brać także pod uwagę wszystkie elementy cyklu działania, takie jak czasy wyłączenia narzędzia i czas bezczynności, ale nie rzeczywiste wykonywaną pracę. Może to znacznie zmniejszyć poziom ekspozycji w całym okresie pracy.

Pomoc w minimalizacji narażenia na wibracje.

Narzędzie należy konserwować z godnie z instrukcjami i prawidłowo smarować (w odpowiednich miejscach).

Jeśli narzędzie jest używane regularnie należy zakupić akcesoria antywibracyjne.

Należy zaplanować harmonogram pracy w celu rozłożenia używania narzędzi wytwarzających wysoki poziom drgań na kilka dni.

UŻYCIE ZGODNE Z PRZEZNACZENIEM

Dmuchawa jest przeznaczona do wydmuchiwania zanieczyszczeń. Nie jest przeznaczona do użytku wewnętrznego ani do oporządzania zwierząt.

PRZED PRACĄ

MONTAŻ I DEMONTAŻ RURY DMUCHAWY

W celu montażu (Rys. A)

- Wyreguluj rowek i wepnij rurę w obudowę dmuchawy do usłyszenia kliknięcia

W celu demontażu (Rys. B)

- Wciśnij przycisk zwalniania rury i wyciągnij ją.

WYJMOWANIE LUB ZAKŁADANIE AKUMULATORÓW

W celu instalacji (Rys. C)

- Po naładowaniu włóż pakiet baterii do portu narzędzia. Zwykle popchnięcie i lekki docisk będą wystarczające.

W celu wyjęcia (Rys. D)

- Wciśnij przycisk zwalniania baterii, aby odłączyć ją od narzędzia.

OBSŁUGA

TRYB PRĘDKOŚCI POWIETRZA (Rys.E)

UWAGA: Dmuchawa jest w trybie prędkości powietrza, jak w stanie zapakowania.

- Tryb prędkości powietrza jest zalecany do czyszczenia trawy, jak pokazano na Rys. G1.

TRYB OBJĘTOŚCI POWIETRZA (Rys.F1,F2)

- Wciśnij przycisk zwalniania dyszy i przesunij ją w przód na tryb objętości powietrza.
- Natomiast tryb objętości powietrza zaleca się do czyszczenia twardego podłoża, takiego jak cement, jak pokazano na Rys. G2.

UWAGA: Aby zmienić tryb, przesunij wstecz na tryb prędkości powietrza.

ABY URUCHOMIĆ

Kontrola pokrętłem zmiennej prędkości (Rys. G1, G2):

Pokrętłem zmiennej prędkości obracaj w prawo lub w lewo w celu zwiększania lub zmniejszania prędkości nadmuchu / objętości powietrza przełącznikiem 3-stopniowym.

WSKAZÓWKA: Gdy pokrętło zmiennej prędkości znajduje się w pozycji „O”, dmuchawy nie można uruchomić. Przekręć pokrętło zmiennej prędkości na żądaną prędkość, co uruchomi dmuchawę.

ABY ZATRZYMAĆ (RYS. G3)

Obróć pokrętło zmiennej prędkości zgodnie z ruchem wskazówek zegara do pozycji „O” lub naciśnij spust i zwolnij go, aby szybko zatrzymać. Po każdym użyciu przekręć pokrętło zmiennej prędkości zgodnie z ruchem wskazówek zegara do pozycji „O”.

WSKAZÓWKA: Po zakończeniu szybkiego zatrzymania funkcja wybierania zmiennej prędkości nie będzie działać, dopóki spust przepustnicy nie zostanie całkowicie wciśnięty.

WSKAZÓWKI DOTYCZĄCE UŻYTKOWANIA

- Podczas pracy urządzenia trzymać rurę dmuchawy ok. 8" nad ziemią.
- Używać ruchu zamiatającego z jednej strony w drugą. Posuwać się wolno utrzymując nagromadzone zanieczyszczenia/liście przed sobą.
- Po zdmuchnięciu zanieczyszczeń/liści na kupkę łatwiej się jej pozbyć.

OSTRZEŻENIE!

- Nie należy kierować dmuchawy w kierunku twardych obiektów, takich jak gwoździe, śruby lub kamienie.
- Nie należy używać dmuchawy w pobliżu przechodniów lub zwierząt domowych.
- Należy zachować szczególną ostrożność podczas czyszczenia zanieczyszczeń ze schodów lub innych ograniczonych obszarów.
- Należy zakładać gogle ochronne lub inne odpowiednie zabezpieczenie oczu, długie spodnie i buty.

PRZYCIŚK TURBO POBUDZANIA MOCY (RYS. H)

- Wciśnij przycisk turbo zwiększania mocy podczas pracy, aby chwilowo zwiększyć przepływ powietrza do poziomu maksymalnego
- Zwolnij przycisk Turbo, dmuchawa powróci do poprzednio wybranej prędkości.

UWAGA: Przycisk turbo stymulacji mocy może znacząco zwiększyć przepływ powietrza i może być

stosowany do czyszczenia trudnego lub mokrego gruzu.

CZYSZCZENIE URZĄDZENIA

Urządzenie należy regularnie czyścić.

 **Ostrzeżenie! Utrzymywać suchość produktu. Nie spryskiwać wodą pod żadnym pozorem.**

- **Do czyszczenia urządzenia używać jedynie łagodnego mydła i nawilżonej szmatki.**
- **Nie stosować żadnych detergentów, środków czyszczących lub rozpuszczalników mogących zawierać środki chemiczne, które mogą poważnie uszkodzić tworzywo sztuczne.**
- **W urządzeniu stosowane są łożyska samosmarujące, dlatego smarowanie nie jest wymagane.**

ZASADY OCHRONY ŚRODOWISKA

 Nie wolno mieszać zużytych urządzeń elektrycznych z innymi odpadami domowymi.

 Należy je oddawać do recyklingu tam, gdzie istnieją odpowiednie zakłady bądź punkty zdawania odpadów. Porady w tym zakresie można zasięgnąć u najbliższego sprzedawcy lub w przedstawicielstwie władz lokalnych.

DEKLARACJA ZGODNOŚCI

My,
Positec Germany GmbH
Postfach 32 02 16, 50796 Cologne, Germany

W imieniu firmy Positec zaświadczam, że produkt
Nazwa **Dmuchawa bezprzewodowa**
Typ **KG560E.9 (5 - oznaczenie urządzenia, Dmuchawy bezprzewodowe)**
Funkcje **Zdmuchiwanie**

Jest zgodny z następującymi dyrektywami
2006/42/EC, 2014/30/EU, 2011/65/EU&(EU)2015/863, 2000/14/EC zmieniona dyrektywą 2005/88/EC

2000/14/EC zmieniona dyrektywą 2005/88/EC:
- Procedura oceny zgodności zgodna z **Aneksem V Dyrektywy**
- Moc dźwięku **98.1 dB (A)**
- Deklarowana gwarantowana moc dźwięku **101 dB (A)**

Normy są zgodne z,
EN 60335-1, EN 50636-2-100, EN 62233, EN ISO 3744, EN IEC 55014-1, EN IEC 55014-2

Osoba upoważniona do kompilacji pliku technicznego,
Nazwa Marcel Filz
Adres Positec Germany GmbH
Postfach 32 02 16, 50796 Cologne, Germany

89

PL



2021/01/21
Allen Ding
Zastępca głównego inżyniera, testowanie i certyfikacja
Positec Technology (China) Co., Ltd.
18, Dongwang Road, Suzhou Industrial Park, Jiangsu 215123, P. R. China

Οι χρήστες μπορούν να συμβουλευτούν τα ηλεκτρονικά εγχειρίδια στη διεύθυνση <https://www.kress.com/>.

ΠΡΩΤΟΤΥΠΟ ΟΔΗΓΙΩΝ ΧΡΗΣΗΣ ΑΣΦΑΛΕΙΑ ΠΡΟΪΟΝΤΟΣ ΠΡΩΤΟΤΥΠΟ ΟΔΗΓΙΩΝ ΧΡΗΣΗΣ

ΠΡΟΕΙΔΟΠΟΙΗΣΗ!

 **Διαβάστε όλες τις υποδείξεις.** Η μη τήρηση των παρακάτω υποδείξεων μπορεί να έχει σα συνέπεια ηλεκτροπληξία, κίνδυνο πυρκαϊάς ή/και σοβαρούς τραυματισμούς.

Φυλάξτε όλες τις προειδοποιήσεις και τις οδηγίες για μελλοντική αναφορά.

Η συσκευή προορίζεται για χρήση μόνο με τη μονάδα παροχής ρεύματος που συνοδεύει τη συσκευή.

ΣΗΜΑΝΤΙΚΟ ΔΙΑΒΑΣΤΕ ΠΡΟΣΕΚΤΙΚΑ ΠΡΙΝ ΑΠΟ ΤΗ ΧΡΗΣΗ ΦΥΛΑΞΤΕ ΓΙΑ ΜΕΛΛΟΝΤΙΚΗ ΑΝΑΦΟΡΑ

ΠΡΑΚΤΙΚΕΣ ΑΣΦΑΛΟΥΣ ΛΕΙΤΟΥΡΓΙΑΣ

1) ΕΚΠΑΙΔΕΥΣΗ

- a) Διαβάστε προσεκτικά τις οδηγίες. Εξοικειωθείτε με τα χειριστήρια και τη σωστή χρήση της συσκευής.
- b) Μην επιτρέπτε ποτέ σε παιδιά, άτομα με μειωμένες φυσικές, αισθητηριακές ή πνευματικές ικανότητες, ή με έλλειψη εμπειρίας και γνώσεων, ή σε άτομα που δεν είναι εξοικειωμένα με αυτές τις οδηγίες να χρησιμοποιούν το μηχάνημα, Οι τοπικοί κανονισμοί ενδέχεται να επιβάλλουν περιορισμούς στην ηλικία των χειριστών.
- c) Μην κουρεύετε ποτέ το γκαζόν όταν υπάρχουν κοντά άνθρωποι, ειδικά παιδιά ή κατοικίδια ζώα.
- d) Ο χειριστής ή ο χρήστης είναι υπεύθυνος για πιθανά ατυχήματα ή κινδύνους που συμβαίνουν σε άλλα άτομα ή στην περιουσία τους.

2) ΠΡΟΕΤΟΙΜΑΣΙΑ

- a) Όταν κουρεύετε το γκαζόν, να φοράτε πάντα γερά παπούτσια και μακρύ παντελόνι. Μην χρησιμοποιείτε τη μηχανή με γυμνά πόδια ή με ανοιχτά πέδιλα ή σανδάλια. Αποφύγετε φαρδιά ρούχα ή ρούχα με κορδόνια ή γραβάτες.
- b) Μην φοράτε φαρδιά

- ενδύματα ή κοσμήματα.
Κρατάτε τα μαλλιά σας,
τα ενδύματα σας και εξαρτήματα.
- c) Να φοράτε ωτοασπίδες και προστατευτικά για τα μάτια.
Να τα φοράτε διαρκώς κατά τη λειτουργία του μηχανήματος.
- d) Να λειτουργείτε το μηχάνημα σε μια συνιστώμενη θέση και μόνο σε μια σταθερή, επίπεδη επιφάνεια.
- e) Μην λειτουργείτε το μηχάνημα σε μια ασφαλτοστρωμένη επιφάνεια ή επιφάνεια με χαλίκι, όπου μπορεί να εκτινάσσεται υλικό και να προκληθεί τραυματισμός.
- f) Πριν τη χρήση, εκτελείτε πάντα οπτική επιθεώρηση για να βεβαιωθείτε ότι οι συνδετήρες είναι ασφαλισμένοι, το περίβλημα άθικτο και τα προστατευτικά και φίλτρα στη θέση τους. Αντικαταστήστε φθαρμένα ή κατεστραμμένα εξαρτήματα σε σετ για να διατηρείτε την ισορροπία. Αντικαταστήστε κατεστραμμένες ή δυσανάγνωστες ετικέτες.

3) ΛΕΙΤΟΥΡΓΙΑ

- a) Πριν την εκκίνηση του μηχανήματος, βεβαιωθείτε

ότι ο θάλαμος τροφοδοσίας είναι κενός.

- b) Μην επιτρέπετε στο πρόσωπο και σώμα σας να πλησιάσει στο άνοιγμα εισόδου τροφοδοσίας.
- c) Μην επιτρέπετε στα χέρια σας ή σε άλλο μέρος του σώματος ή στα ρούχα σας να εισέλθουν στο θάλαμο τροφοδοσίας, στον αγωγό εκκένωσης ή κοντά σε οποιοδήποτε κινούμενο εξάρτημα.
- d) Να κρατάτε διαρκώς την ισορροπία σας. Μην τεντώνεστε.
- e) Να στέκεστε πάντα μακριά από τη ζώνη εκκένωσης κατά τη λειτουργία του μηχανήματος.
- f) Εάν το μηχάνημα ξεκινά και ακούγεται ασυνήθιστος θόρυβος ή κραδασμοί, απενεργοποιήστε αμέσως την πηγή ρεύματος και επιτρέψτε στο μηχάνημα να σταματήσει. Αφαιρέστε το στοιχείο μπαταρίας από το μηχάνημα και λάβετε τα κατάλληλα μέτρα πριν την επανεκκίνηση και λειτουργία του μηχανήματος:
- i) επιθεωρήστε για βλάβη,
ii) αντικαταστήστε ή επισκευάστε τυχόν κατεστραμμένα εξαρτήματα,
iii) ελέγξτε και σφίξτε τυχόν

χαλαρά εξαρτήματα.

- g) Μην επιτρέψετε σε επεξεργασμένο υλικό να συγκεντρωθεί στη ζώνη εκκένωσης, αυτό μπορεί να αποτρέψει την ορθή εκκένωση και να προκαλέσει επιστροφή του υλικού από το άνοιγμα εισόδου.
- h) Εάν το μηχάνημα είναι βουλωμένο, απενεργοποιήστε την πηγή ρεύματος και αφαιρέστε το στοιχείο μπαταρίας από το μηχάνημα πριν καθαρίσετε τυχόν υπολείμματα.
- i) Μην λειτουργείτε το μηχάνημα με ελαττωματικά προστατευτικά ή θωρακίσεις, ή χωρίς διατάξεις ασφαλείας.
- J) Διατηρείτε την πηγή ρεύματος καθαρή από υπολείμματα και άλλες συσσωρεύσεις, για να αποφύγετε τυχόν βλάβη στην πηγή ρεύματος ή πιθανή πυρκαγιά.
- κ) Μην μεταφέρετε αυτό το μηχάνημα ενώ η πηγή ρεύματος είναι σε λειτουργία.
- l) Να αποσυνδέετε πάντα το μηχάνημα από την παροχή ρεύματος (π.χ. αφαιρέστε το στοιχείο μπαταρίας από το μηχάνημα)
- όποτε αφήνετε το μηχάνημα,

- πριν καθαρίσετε φραξίματα ή ξεβουλώσετε τον αγωγό,
- πριν κάνετε έλεγχο, καθαρίσμα ή εργαστείτε στο ηλεκτρικό εργαλείο.
- m) Αποφύγετε τη χρήση του μηχανήματος υπό κακές καιρικές συνθήκες, ειδικά όταν υπάρχει κίνδυνος αστραπών.

4) ΣΥΝΤΗΡΗΣΗ ΚΑΙ ΑΠΟΘΗΚΕΥΣΗ

- a) Να κρατάτε όλες τις βίδες και τα παξιμάδια σφιχτά ώστε να διασφαλίσετε ότι η συσκευή είναι σε ασφαλή λειτουργία.
- b) Να αντικαταστείτε τα φθαρμένα ή με βλάβη εξαρτήματα για λόγους ασφάλειας.
- c) Να χρησιμοποιείτε ως ανταλλακτικά μόνο αυθεντικά εξαρτήματα και αξεσουάρ.
- d) Φυλάξτε το μηχάνημα σε στεγνό χώρο, μακριά από παιδιά.
- e) Όταν το μηχάνημα απενεργοποιηθεί για συντήρηση, επιθεώρηση ή αποθήκευση, ή για αλλαγή ενός αξεσουάρ, απενεργοποιήστε την πηγή ρεύματος, αποσυνδέστε το μηχάνημα από την παροχή ρεύματος και βεβαιωθείτε ότι όλα τα

κινούμενα εξαρτήματα ακινητοποιούνται εντελώς. Να επιτρέπεται στο μηχάνημα να κρυώσει πριν πραγματοποιήσετε επιθεωρήσεις, ρυθμίσεις κ.λπ.. Να συντηρείτε το μηχάνημα και να το διατηρείτε καθαρό.

- f) Φυλάσσετε το μηχάνημα σε ξηρό μέρος μακριά από παιδιά.
- g) Να επιτρέπεται πάντα στο μηχάνημα να κρυώσει πριν την αποθήκευση.
- h) Μην επιχειρείτε ποτέ να παρακάμψετε τη λειτουργία ενδασφάλισης της προστατευτικής διάταξης.

ΠΡΟΕΙΔΟΠΟΙΗΣΕΙΣ ΑΣΦΑΛΕΙΑΣ ΓΙΑ ΤΗ ΣΥΣΤΟΙΧΙΑΜΠΑΤΑΡΙΩΝ

- a) **Απαγορεύονται η αποσυναρμολόγηση, το άνοιγμα ή το κόψιμο στοιχείων μπαταριών ή συστοιχιών μπαταριών.**
- b) **Δεν πρέπει να βραχυκυκλώνετε συστοιχίες μπαταριών. Οι συστοιχίες μπαταριών δεν πρέπει να φυλάσσονται ανοργάνωτα σε κουτί ή συρτάρι όπου μπορεί να βραχυκυκλώσουν η μία την άλλη ή να βραχυκυκλωθούν από**

αγώγιμα υλικά. Όταν δεν χρησιμοποιείτε την μπαταρία, φροντίστε να τη φυλάσσετε μακριά από άλλα μεταλλικά αντικείμενα, όπως συνδετήρες χαρτιού, κέρματα, κλειδιά, καρφιά, βίδες ή άλλα μικρά μεταλλικά είδη, που μπορεί να δημιουργήσουν σύνδεση μεταξύ των δύο ακροδεκτών. Αν τοποθετήσετε τους ακροδέκτες της μπαταρίας τον ένα δίπλα στον άλλο, μπορεί να προκληθούν εγκαύματα ή πυρκαγιά.

- c) **Μην αφήσετε τη συστοιχία μπαταριών εκτεθειμένη σε υψηλή θερμοκρασία ή φωτιά. Αποφύγετε την αποθήκευσή της σε σημείο άμεσα εκτεθειμένο στο φως του ήλιου.**
- d) **Μην αφήσετε τη συστοιχία μπαταριών να υποστεί μηχανικό πλήγμα.**
- e) **Σε περίπτωση διαρροής της μπαταρίας, μην αφήσετε το υγρό να έρθει σε επαφή με το δέρμα ή τα μάτια σας. Αν συμβεί κάτι τέτοιο, πλύνετε το προσβεβλημένο**

σημείο με άφθονο νερό και ζητήστε τη συμβουλή γιατρού.

- f) Σε περίπτωση κατάποσης στοιχείου μπαταρίας ή συστοιχίας μπαταριών, αποταθείτε αμέσως σε γιατρό.
- g) Η συστοιχία μπαταριών πρέπει να είναι πάντα καθαρή και στεγνή.
- h) Αν λερωθούν οι ακροδέκτες της συστοιχίας μπαταριών, σκουπίστε τους με καθαρό στεγνό πανί.
- i) Η συστοιχία μπαταριών χρειάζεται φόρτιση πριν από τη χρήση της. Πρέπει να ανατρέχετε πάντοτε στην παρούσα οδηγία και να χρησιμοποιείτε τη σωστή διαδικασία φόρτισης.
- j) Μην αφήνετε τη συστοιχία μπαταριών να φορτίζεται όταν δεν τη χρησιμοποιείτε.
- k) Μετά από παρατεταμένες περιόδους αποθήκευσης, μπορεί να χρειαστεί να φορτίσετε και να αποφορτίσετε τη συστοιχία μπαταριών αρκετές φορές για να επιτευχθούν οι μέγιστες επιδόσεις της.
- l) Για επαναφόρτιση χρησιμοποιήστε μόνο τον φορτιστή που καθορίζει η Kress. Μη χρησιμοποιήσετε άλλον φορτιστή εκτός από αυτόν που παρέχεται αποκλειστικά για χρήση μαζί με τον εξοπλισμό.
- m) Μη χρησιμοποιήσετε άλλη συστοιχία μπαταριών που δεν έχει σχεδιαστεί για χρήση μαζί με τον εξοπλισμό.
- n) Φυλάξτε τη συστοιχία μπαταριών μακριά από σημεία όπου μπορεί να τη βρουν τα παιδιά.
- o) Φυλάξτε τα αρχικά ενημερωτικά έντυπα του προϊόντος γιατί μπορεί να τα χρειαστείτε στο μέλλον.
- p) Όταν δεν χρησιμοποιείτε την μπαταρία, πρέπει να την αφαιρείτε από τον εξοπλισμό.
- q) Η απόρριψη των

μπαταριών πρέπει να γίνεται με τον ενδεδειγμένο τρόπο.

- r) Μην αναμειγνύετε τις μπαταρίες ή διαφορετική κατασκευή, χωρητικότητα, μέγεθος ή τύπο μέσα στον εξοπλισμό.**
- s) Μην αφαιρείτε την μπαταρία από την αρχική της συσκευασία μέχρι να χρειαστεί.**
- t) Παρατηρήστε τα σήματα συν (+) και μείον (-) στη μπαταρία για να εξασφαλίσετε τη σωστή χρήση.**

ΣΥΜΒΟΛΑ

	Διαβάστε το εγχειρίδιο
	ΠΡΟΣΟΧΗ
	Φοράτε προστατευτικά για τα μάτια
	Δεν πρέπει να εκτίθεται σε βροχή
	Φοράτε Προστατευτικά για τα Αυτιά

	Διατηρείτε όσους στέκονται εκεί γύρω ή τα παιδιά μακριά
	Προειδοποίηση κινδύνου
	Απόβλητα σχετικά με ηλεκτρισμό δεν πρέπει να πετάγονται μαζί με τα απόβλητα του νοικοκυριού. Παρακαλούμε να τα ανακυκλώνετε εκεί όπου υπάρχουν οι απαραίτητες εγκαταστάσεις. Ελέγξτε στον τοπικό σας δήμο ή στους πωλητές για συμβουλές ανακύκλωσης.
	Αποσυνδέετε την μπαταρία από την πρίζα πριν να κάνετε οποιαδήποτε ρύθμιση, σέρβις ή συντήρηση.
	Μπαταρία ιόντων λιθίου. Το προϊόν αυτό διαθέτει επισήμανση ενός συμβόλου που αφορά την «ξεχωριστή συλλογή» για όλες τις συστοιχίες μπαταριών και για τη συστοιχία μπαταριών του προϊόντος αυτού. Στη συνέχεια θα ανακυκλωθεί ή θα αποσυναρμολογηθεί ώστε να ελαχιστοποιηθούν οι επιπτώσεις στο περιβάλλον. Οι συστοιχίες μπαταριών μπορούν να είναι επικίνδυνες για το περιβάλλον και την ανθρώπινη υγεία καθότι περιέχουν επικίνδυνες ουσίες.
	Μην καεί
	Εάν γίνει εσφαλμένη απόρριψη των μπαταριών μπορεί να εισέλθουν στον κύκλο του νερού με αποτέλεσμα να τεθεί σε κίνδυνο το οικοσύστημα. Μην απορρίπτετε τις άχρηστες μπαταρίες ως μη ταξινομημένα αστικά απορρίμματα.

ΚΑΤΑΛΟΓΟΣ ΕΞΑΡΤΗΜΑΤΩΝ

- ΑΚΡΟΦΥΣΙΟ ΕΠΙΛΟΓΗΣ ΤΑΧΥΤΗΤΑΣ ΑΕΡΑ**
- ΣΩΛΗΝΑΣ ΦΥΣΗΤΗΡΑ**
- ΚΟΥΜΠΙ ΑΠΕΛΕΥΘΕΡΩΣΗΣ ΣΩΛΗΝΑ**

4. **ΡΥΘΜΙΣΤΗΣ ΜΕΤΑΒΛΗΤΗΣ ΤΑΧΥΤΗΤΑΣ**
5. **ΚΟΥΜΠΙ ΤΟΥΡΜΠΟ ΓΙΑ ΕΝΙΣΧΥΣΗ ΤΗΣ ΙΣΧΥΟΣ**
6. **ΛΑΒΗ**
7. **ΚΟΥΜΠΙ ΑΠΕΛΕΥΘΕΡΩΣΗΣ ΣΥΣΤΟΙΧΙΑΣ ΜΠΑΤΑΡΙΩΝ**
8. **ΔΙΑΚΟΠΤΗΣ-ΣΚΑΝΔΑΛΗ**
9. **ΠΕΡΙΒΛΗΜΑ ΚΙΝΗΤΗΡΑ**
10. **ΚΟΥΜΠΙ ΑΠΕΛΕΥΘΕΡΩΣΗΣ ΑΚΡΟΦΥΣΙΟΥ**

Δεν περιλαμβάνονται στο βασικό εξοπλισμό όλα τα εξαρτήματα που απεικονίζονται ή περιγράφονται.

ΤΕΧΝΙΚΕΣ ΠΛΗΡΟΦΟΡΙΕΣ

Τύπος **KG560E.9** - χαρακτηρισμός μηχανήματος, αντιπροσωπ. Φυσητήρας καθαρισμού μπαταρίας λιθίου)

	KG560E .9
Τάση	60 V \equiv Max.*
Μέγιστος όγκος αέρα	1275 m ³ /h (Λειτουργία όγκου αέρα)
Μέγιστη ταχύτητα αέρα	215 km/h (Λειτουργία ταχύτητας αέρα)
Βάρος μηχανήματος	2.3 kg

*Τάση μετρηθείσα χωρίς φορτίο. Η αρχική τάση της μπαταρίας φτάνει έως 60 βολτ. Η ονομαστική τάση είναι 54 βολτ.

ΠΛΗΡΟΦΟΡΙΕΣ ΘΟΥΡΥΒΟΥ

Μετρημένη ηχητική πίεση	$L_{pA} = 86.5$ dB(A)
K_{pA}	3.0 dB(A)
Μετρημένη ηχητική δύναμη	$L_{wA} = 98.1$ dB(A)
K_{wA}	3.0 dB(A)

Φοράτε Προστατευτικά για τα Αυτιά.



ΠΛΗΡΟΦΟΡΙΕΣ ΔΟΝΗΣΕΩΝ

Τυπική μετρημένη δόνηση	$a_n < 2.5$ m/s ²
Αβεβαιότητα	$K = 1.5$ m/s ²

Η δηλωμένη συνολική τιμή δόνησης μπορεί να χρησιμοποιηθεί για τη σύγκριση ενός εργαλείου με ένα άλλο και μπορεί να χρησιμοποιηθεί, επίσης, σε προκαταρκτική αξιολόγηση έκθεσης.

ΠΡΟΣΟΧΗ: Η τιμή εκπομπής κραδασμών κατά τη διάρκεια της ενεργούς χρήσης του εργαλείου ενδέχεται να διαφέρει από την τιμή που αναφέρεται ανάλογα με τους τρόπους με τους οποίους χρησιμοποιείται το εργαλείο, ανάλογα με τα ακόλουθα παραδείγματα και άλλες μεταβλητές στον τρόπο χρήσης του εργαλείου:

Πώς χρησιμοποιείται το εργαλείο και τα υλικά που είναι τα αντικείμενα κοπής ή διάτρησης. Αν το εργαλείο βρίσκεται σε καλή κατάσταση. Αν χρησιμοποιείται το κατάλληλο εξάρτημα για το εργαλείο και αν είναι αιχμηρό και σε καλή κατάσταση. Πόσο σφικτή είναι η λαβή στο χερούλι και αν χρησιμοποιούνται αξεσουάρ κατά των κραδασμών. Αν χρησιμοποιείται το εργαλείο όπως έχει προδιαγραφεί από το σχεδιασμό του και τις παρούσες οδηγίες.

Το εργαλείο αυτό ενδέχεται να προκαλέσει σύνδρομο κραδασμού χεριού-βραχίονα εάν η χρήση του δεν ελέγχεται σωστά.

ΠΡΟΣΟΧΗ: Για να υπάρχει ακρίβεια, η εκτίμηση του επιπέδου έκθεσης σε πραγματικές συνθήκες χρήσης πρέπει να λάβει επίσης υπόψη όλα τα μέρη του κύκλου λειτουργίας όπως τις φορές που το εργαλείο απενεργοποιείται καθώς και όταν λειτουργεί σε κενό αλλά δεν κάνει πραγματικά την εργασία. Αυτό μπορεί να μειώσει σημαντικά το επίπεδο έκθεσης μέσα στη συνολική περίοδο λειτουργίας.

Βοήθεια στην ελαχιστοποίηση του κινδύνου έκθεσης σε κραδασμούς.

Να συντηρείτε το εργαλείο σύμφωνα με τις παρούσες οδηγίες και να το διατηρείτε καλά γρασαρισμένο (εκεί που ισχύει).

Εάν το εργαλείο πρόκειται να χρησιμοποιείται τακτικά τότε επενδύστε σε αξεσουάρ κατά των κραδασμών. Σχεδιάστε το πρόγραμμα της εργασίας σας έτσι ώστε να διαμοιράσετε τη χρήση εργαλείων υψηλών κραδασμών μέσα σε μερικές μέρες.

ΧΡΗΣΗ ΣΥΜΦΩΝΑ ΜΕ ΤΟΝ ΠΡΟΟΡΙΣΜΟ

Ο φυσητήρας προορίζεται αποκλειστικά για οικιακή χρήση. Χρησιμοποιήστε το φυσητήρα σε εξωτερικό χώρο για να μετακινήσετε υπολείμματα στον κήπο.

ΠΡΙΝ ΑΠΟ ΤΗ ΛΕΙΤΟΥΡΓΙΑ

ΣΥΝΑΡΜΟΛΟΓΗΣΗ ΚΑΙ ΑΠΟΣΥΝΑΡΜΟΛΟΓΗΣΗ ΤΟΥ ΣΩΛΗΝΑ ΦΥΣΗΤΗΡΑ

ΓΙΑ ΤΗ ΣΥΝΑΡΜΟΛΟΓΗΣΗ (ΕΙΚ. Α)

- Ευθυγραμμίστε την εγκοπή και ωθήστε το σωλήνα επάνω στο περίβλημα φυσητήρα μέχρι να ακούσετε έναν ήχο «κλίκ».

ΓΙΑ ΤΗΝ ΑΠΟΣΥΝΑΡΜΟΛΟΓΗΣΗ (ΕΙΚ. Β)

- Πιέστε το κουμπί απελευθέρωσης σωλήνα και τραβήξτε έξω το σωλήνα.

ΤΟΠΟΘΕΤΗΣΗ ΚΑΙ ΑΠΟΜΑΚΡΥΝΣΗ ΤΗΣ ΣΥΣΤΟΙΧΙΑΣ ΜΠΑΤΑΡΙΩΝ

ΓΙΑ ΤΗΝ ΕΓΚΑΤΑΣΤΑΣΗ (ΕΙΚ. C)

- Μετά την επαναφόρτιση, εισαγάγετε τη συστοιχία μπαταριών μέσα στην υποδοχή μπαταρίας του εργαλείου. Μια απλή ώθηση με ελαφριά πίεση είναι επαρκής.

ΓΙΑ ΤΗΝ ΑΠΟΜΑΚΡΥΝΣΗ (ΕΙΚ. D)

- Πατήστε το κουμπί απελευθέρωσης της μπαταρίας για να αποδεσμευτεί η συστοιχία μπαταριών από το εργαλείο σας.

ΔΙΑΔΙΚΑΣΙΑ ΦΟΡΤΙΣΗΣ

ΛΕΙΤΟΥΡΓΙΑ ΤΑΧΥΤΗΤΑΣ ΑΕΡΑ(ΕΙΚ.Ε)

ΣΗΜΕΙΩΣΗ: Ο φυσητήρας, όπως είναι συσκευασμένος στο κουτί, βρίσκεται στη λειτουργία ταχύτητας αέρα.

- Συνιστάται η λειτουργία ταχύτητας αέρα για τον καθαρισμό στο γρασίδι, όπως φαίνεται στο Σχήμα. G1

ΛΕΙΤΟΥΡΓΙΑ ΟΓΚΟΥ ΑΕΡΑ(ΕΙΚ. F1, F2)

- Πατήστε το κουμπί απελευθέρωσης ακροφυσίου και σύρετε προς τα εμπρός για τη λειτουργία όγκου αέρα.
- Συνιστάται η λειτουργία έντασης αέρα για καθαρισμό σε σκληρό έδαφος, όπως τιμνέντο, όπως φαίνεται στην εικόνα G2.

ΣΗΜΕΙΩΣΗ: Για να αλλάξετε λειτουργία, ωθήστε προς τα πίσω για τη λειτουργία ταχύτητας αέρα.

ΓΙΑ ΤΗΝ ΕΝΑΡΞΗ

Έλεγχος επιλογέα μεταβλητής ταχύτητας (Εικ. G1, G2):

Γυρίστε τον επιλογέα μεταβλητής ταχύτητας δεξιόστροφα ή αριστερόστροφα για να αυξήσετε ή να μειώσετε την ταχύτητα φυσήματος/τον όγκο αέρα με το διακόπτη 3 ταχυτήτων

ΣΗΜΕΙΩΣΗ: Όταν ο επιλογέας μεταβλητής ταχύτητας είναι στη θέση "Ο", ο φυσητήρας δεν μπορεί να τεθεί σε λειτουργία. Τοποθετήστε τον επιλογέα μεταβλητής ταχύτητας στην επιθυμητή ταχύτητα, η οποία θα θέσει σε λειτουργία τον φυσητήρα.

ΓΙΑ ΤΟ ΣΤΑΜΑΤΗΜΑ (ΕΙΚ. G3)

Τοποθετήστε τον επιλογέα μεταβλητής ταχύτητας στη θέση "Ο" ή πατήστε το σημείο ενεργοποίησης και απελευθερώστε το για να σταματήσετε γρήγορα τον φυσητήρα. Τοποθετήστε τον επιλογέα μεταβλητής ταχύτητας στη θέση "Ο" μετά από κάθε χρήση.

ΣΗΜΕΙΩΣΗ: Μετά την ολοκλήρωση του γρήγορου σταματήματος, ο επιλογέας μεταβλητής ταχύτητας δε θα λειτουργήσει αν δεν επιστρέψει στη θέση off.

ΣΥΜΒΟΥΛΕΣ ΓΙΑ ΤΟ ΧΡΗΣΤΗ

- Κρατήστε το φυσητήρα περίπου 8" πάνω από το έδαφος όταν λειτουργείτε το εργαλείο. Κάντε μια κίνηση σκούπας από πλευρά σε πλευρά.
- Μετά το φύσημα των συσσωρευμένων υπολειμμάτων/φύλλων σε σωρό, είναι εύκολο να απαλλαχθείτε από το σωρό.

ΠΡΟΣΟΧΗ!

- Μην φυσάτε σκληρά αντικείμενα όπως καρφιά, βίδες ή πέτρες.
- Μην λειτουργείτε το φυσητήρα κοντά σε παρευρισκόμενους ή κατοικίδια.
- Να είστε ιδιαίτερα προσεκτικοί όταν καθαρίζετε υπολείμματα από σκαλιά ή άλλες στενές περιοχές.
- Να φοράτε προστατευτικά γυαλιά ή άλλη κατάλληλη προστασία για τα μάτια, μακριά παντελόνια και παπούτσια.

ΚΟΥΜΠΙ ΤΟΥΡΜΠΟ ΓΙΑ ΕΝΙΣΧΥΣΗ ΤΗΣ ΙΣΧΥΟΣ (ΕΙΚ. Η)

- Πατήστε το κουμπί τούρμπο για ενίσχυση της ισχύος έτσι ώστε ενώ εργάζεστε να αυξηθεί προσωρινά η ροή αέρα στο μέγιστο επίπεδο
- Αποδεσμεύστε το κουμπί τούρμπο, ο φυσητήρας θα επιστρέψει στην ταχύτητα που είχε επιλεγεί προηγουμένως.

ΣΗΜΕΙΩΣΗ: Το κουμπί τούρμπο για ενίσχυση της ισχύος μπορεί να αυξήσει σημαντικά τη ροή αέρα και χρησιμοποιείται για την απομάκρυνση βαριών ή βρεγμένων υπολειμμάτων.

ΚΑΘΑΡΙΣΜΟΣ ΤΟΥ ΕΡΓΑΛΕΙΟΥ

Να καθαρίζετε τακτικά το εργαλείο.



Προσοχή! Το προϊόν πρέπει να παραμένει στεγνό. Μην το ψεκάζετε ποτέ με νερό.

-Για να το καθαρίσετε, χρησιμοποιήστε μόνο μαλακό σαπούνι και ένα νοτισμένο πανί.

-Μην χρησιμοποιείτε κανένα απορρυπαντικό, καθαριστικό ή διαλυτικό το οποίο ενδέχεται να περιέχει χημικά τα οποία θα μπορούσαν να προκαλέσουν ζημιά στο πλαστικό.

-Στο προϊόν χρησιμοποιούνται αυτο-λιπανόμενοι τριβείς, επομένως δεν απαιτείται λίπανση.

ΠΡΟΣΤΑΣΙΑ ΤΟΥ ΠΕΡΙΒΑΛΛΟΝΤΟ



Απόβλητα σχετικά με ηλεκτρισμό δεν πρέπει να πετάνονται μαζί με τα απόβλητα του νοικοκυριού. Παρακαλούμε να τα ανακυκλώνετε εκεί όπου υπάρχουν οι απαραίτητες εγκαταστάσεις. Ελέγξτε στον τοπικό σας δήμο ή στους πωλητές για συμβουλές ανακύκλωσης.

ΔΗΛΩΣΗ ΣΥΜΜΟΡΦΩΣΗΣ

Εμείς,
Positec Germany GmbH
Postfach 32 02 16, 50796 Cologne, Germany

Δηλώνουμε ότι το προϊόν,
Περιγραφή **Φυσητήρας καθαρισμού μπαταρίας**
Τύπος **KG560E.9 (5 - χαρακτηρισμός**
μηχανήματος, αντιπροσωπ. Φυσητήρας
καθαρισμού μπαταρίας λιθίου)
Λειτουργία **φυσήματος**

Συμμορφώνεται με τις παρακάτω Οδηγίες,
2006/42/EC, 2014/30/EU,
2011/65/EU&(EU)2015/863,
2000/14/EC τροποποιήθηκε από την 2005/88/
EC

2000/14/EC τροποποιήθηκε από την 2005/88/EC:
- Διαδικασία Αξιολόγησης Συμβατότητας σύμφωνα με
Παράρτημα V
- Μετρημένο επίπεδο τάσης ήχου **98.1 dB (A)**
- Δηλωμένο εγγυημένο επίπεδο τάσης ήχου **101 dB**
(A)

Πρότυπα συμμόρφωσης,
EN 60335-1, EN 50636-2-100, EN 62233, EN
ISO 3744, EN IEC 55014-1, EN IEC 55014-2

Το πρόσωπο που έχει εξουσιοδότηση να συντάξει το
τεχνικό αρχείο
Όνομα Marcel Filz
Διεύθυνση Positec Germany GmbH
Postfach 32 02 16, 50796 Cologne, Germany



2021/01/21
Allen Ding
Βοηθός Αρχιμηχανικός, Δοκιμές & Πιστοποιήσεις
Positec Technology (China) Co., Ltd
18, Dongwang Road, Suzhou Industrial
Park, Jiangsu 215123, P. R. China

A felhasználók az elektronikus utasításokat a <https://www.kress.com/>.

EREDETI HASZNÁLATI UTASÍTÁS BIZTONSÁGOS TERMÉKHASZNÁLAT

 **FIGYELEM Olvasson el minden biztonsági figyelmeztetést és valamennyi utasítást.**

A figyelmeztetések és utasítások figyelmen kívül hatása áramütést, tüzet és/vagy súlyos sérülést eredményezhet.

Őrizzen meg minden figyelmeztetést és utasítást, a jövőben szüksége lehet ezekre.

A készülék kizárólag a vele együtt szállított táppal használható.

FONTOS HASZNÁLAT ELŐTT FIGYELMESEN OLVASSA EL ŐRIZZE MEG, KÉSŐBB SZÜKSÉGE LEHET RÁ

A biztonságos működtetés gyakorlata
1) Tájékozódás

a) figyelmesen olvassa el az utasításokat. Ismerkedjen meg a vezérlógombokkal, és a készülék megfelelő használatával.

b) Soha ne engedje meg, hogy a gépet gyermekek, csökkent fizikai, érzékszervi vagy mentális képességű, illetve tapasztalattal nem rendelkező vagy a jelen utasításokat nem ismerő személyek használják; a működtető életkorára vonatkozóan helyi korlátozások lehetnek érvényben.

c) Soha ne működtesse a gépet, ha mások (különösen gyerekek), esetleg állatok vannak a közelben.

d) ne feledje, hogy a készüléküzemeltetője vagy használója felel a másokat ért balesetek vagy az őket ért károk miatt.

2) Előkészítés

a) A szerszám működtetése közben mindig csukott cipőt és hosszú nadrágot viseljen. Ne működtesse a gépet lábbeli nélkül vagy nyitott szandával. Kerülje el a bő vagy lógó övekkel és kendőkkel ellátott ruházat viseletét.

b) Ne viseljen laza ruházatot vagy olyan ékszereket, amelyeket a fúvócső beszippanthat. Vigyázzon, hogy a hosszú haj ne kerüljön a fúvócső útjába.

c) Szerezzen be

hallásvédő eszközt és védőszemüveget. A gép használata közben mindig viselje őket.

- d) A gépet csak az előírt pozícióban, szilárd és vízszintes talajon használja.
- e) Ne használja a gépet burkolt vagy kavicsos felületeken, mert a szétszóródó burkolóanyag sérüléseket okozhat.
- f) Minden használat előtt vizuálisan ellenőrizze a az ezeket rögzítő elemek megfelelő rögzítését/ meghúzását, a védőburkolat sérülésmentességét, és a védők és védőernyők pozicionálását. Cserélje ki a kopott vagy károsodott alkatrészeket, hogy megőrizze a gép eredeti állapotát. Cserélje ki a sérült vagy olvashatatlaná vált címkéket.

3) Működtetés

- a) A gép elindítása előtt ellenőrizze, hogy a gyújtókamra üres-e.
- b) Tartsa távol az arcát és a testét a beszívó nyílástól.
- c) Ne engedje, hogy kezei, testrészei vagy ruházata a gyújtókamrába vagy a kidobó csúszdába, vagy bármely mozgó alkatrész közelébe kerüljenek.
- d) Munkavégzés közben

mindig ügyeljen az egyensúlyára. Ne nyúljon túl messzire.

- e) A gép működtetése közben kerülje el a gép feldolgozott anyagot kidobó övezetét.
- f) Ha rezgéseket bocsát ki, azonnal kapcsolja ki a gép áramellátását és várja meg a gép teljes leállítását. Vegye ki az akkucsomagot a gépből, majd tegye meg a következő lépéseket a gép újabb elindítása és működtetése előtt:
 - i) vizsgálja meg a gépet az esetleges károsodások felfedezéséért;
 - ii) cserélje ki vagy javítsa meg a károsodott részeket;
 - iii) keresse meg az esetleg meglazult részeket, és rögzítse őket.
- g) Ne engedje, hogy a feldolgozott anyagok felgyűljenek a gép kidobó övezetében; az efféle jelenség megzavarja a folyamatos kidobást, és akár a beszívott anyag beszívó nyíláson való kilökéséhez vezethet.
- h) Ha a gép eldugult, a hulladékok eltávolítása előtt kapcsolja ki a gép áramellátását és vegye ki a gép akkucsomagját.
- i) Soha ne működtesse a szerszámot, ha a

- védőburkolata vagy egyéb védőelemei megsérültek, illetve a biztonsági eszközök.
- j) Tartsa tisztán a gép áramforrását, a károsodás és az esetleges tűzveszély megelőzése végett.
 - k) Ne szállítsa/költöztesse a gépet működő áramforrással.
 - l) Mindig csatlakoztassa le az áramforrásról a gépet (pl. vegye ki belőle az akkumulátort), ha
 - ha felügyelet nélkül hagyja a gépet,
 - akadálymentesítés és a kidobó csúszda megtisztítása előtt,
 - mielőtt a kerti kisgépet ellenőrizné, megtisztítaná, vagy azon valamilyen munkát végezne;
 - m) Ne használja a gépet rossz időjárási viszonyok között, különösen, ha fennáll a villámlás veszélye.

4) Karbantartás és tárolás

- a) minden csavar és anya legyen szoros, hogy a készüléket biztonságosan működtethesse;
- b) A kopott vagy sérült alkatrészeket cserélje ki.
- c) Csak eredeti cserealkatrészeket és tartozékokat használjon.

- d) A gépet száraz, gyerekek elől elzárt helyen tárolja.
- e) Ha a gép szervizelés, ellenőrzés, tárolás vagy tartozékcsere céljából le van állítva, válassza le az akkucsomagot vagy szüntesse meg a gép áramellátását, és bizonyosodjon meg, hogy a gép összes mozgó alkatrésze teljesen leállt. Az ellenőrzések és beállítások, stb. előtt, várja meg a gép teljes lehűlését. Gondosan tartsa karban és tisztán a gépet.
- f) A gépet száraz, gyerekek elől elzárt helyen tárolja.
- g) Tárolás előtt mindig várja meg a gép teljes lehűlését.
- h) Soha ne próbálja kiiktatni a védőelem szinkronizáló funkcióját.

AZ AKKUMULÁTORRAL KAPCSOLATOS BIZTONSÁGI FIGYELMEZTETÉSEK

- a) Az akkumulátort ne szedje szét, ne nyissa fel és ne vágja meg.**
- b) Ne zárja rövidre az akkumulátort. Az akkumulátorokat ne tárolja olyan dobozban vagy fiókban, ahol rövidre zárhatják.**

egymást, vagy valamilyen vezető anyag a rövidzárlatukat okozhatja. Az

akkumulátorokat használaton kívül tartsa a fémtárgyaktól, például gemkapcsoktól, pénzérméktől, kulcsoktól, szögektől, csavaroktól vagy más kis fémtárgyaktól távol, mert ezek összekapcsolhatják a pólusokat. Az akkumulátor pólusainak rövidzárlata égés- és tűzveszélyes.







- c) Ne tegye ki hőnek vagy tűznek az akkumulátort. Ne tárolja közvetlen napfényben.**
- d) Az akkumulátort ne tegye ki ütésnek.**
- e) Ha az akkumulátor szivárog, vigyázzon, hogy a folyadék ne kerüljön a bőrre vagy szembe. Amennyiben a bőrre vagy szembe kerül, az érintett területet mossa le bő vízzel, és forduljon orvoshoz.**
- f) Az akkumulátor vagy egy cella lenyelése esetén azonnal forduljon orvoshoz.**
- g) Vigyázzon, hogy az akkumulátor tiszta és**

száraz maradjon.

- h) Ha az akkumulátor pólusaira szennyeződés kerül, azt egy tiszta, száraz ruhával törölje le.**
- i) Az akkumulátort használat előtt fel kell tölteni. A töltést mindig az utasításoknak megfelelően, helyes eljárást használva végezze.**
- j) Használaton kívül ne hagyja töltőn az akkumulátort.**
- k) Hosszan tartó tárolást követően a maximális teljesítmény elérése érdekében szükséges lehet, hogy az akkumulátort többször feltöltse és lemerítse.**
- l) Csak a Kress által javasolt töltővel töltsse fel. Kizárólag a készülékhez való használatra mellékelt töltőt használja.**
- m) Ne használjon a készülékkel való használatra tervezettől eltérő akkumulátort.**
- n) Az akkumulátor gyermekektől távol tartandó.**
- o) Őrizze meg a termékhez mellékelt utasításokat, a**

későbbiekben szüksége lehet ezekre.

- p) Amikor a szerszámot nem használja, vegye ki belőle az akkumulátort.**
- q) Ártalmatlanításnál megfelelően járjon el.**
- r) Ne helyezzen be különböző gyártóktól származó, illetve eltérő kapacitású, méretű vagy típusú akkukat a készülékbe.**
- s) Az akkucsomag csomagolását csak közvetlenül a használat előtt távolítsa el.**
- t) Figyeljen az akkun látható (+) és mínusz (-) polaritású jelzésekre az akku előírt használata érdekében**

	A közelben ne álldogáljon senki
	Figyelmeztetés veszélyre
	A leselejtezett elektromos készülékek nem dobhatók ki a háztartási hulladékkal. Ha van a közelben elektromos hulladék gyűjtő udvar, vigye oda a készüléket. Az újrahasznosítási lehetőségekről tájékozódjon a helyi hatóságoknál vagy a kereskedőnél.
	Gondoskodjon arról, hogy az akkumulátort eltávolította az alkatrészek cseréjét megelőzően.
	Lítium-ion akkumulátor. A terméken található szimbólum arra utal, hogy minden akkumulátorcsomagot külön kell gyűjteni. Ezeket aztán újrahasznosítják vagy szétszerelik, hogy csökkentsék a környezetre gyakorolt hatását. Az akkumulátorcsomag veszélyes lehet a környezetre és az emberi egészségre nézve, mivel veszélyes anyagokat tartalmaz.
	Ne dobja tűzbe
	Az akkumulátor nem megfelelő leselejtezés esetén bekerülhet a víz körforgásba, ami veszélyes lehet az ökoszisztémára nézve. A hulladék akkumulátort ne dobja a kommunális hulladékba.

SZIMBÓLUMOK

	Olvassa el a kezelői kézikönyvet
	FIGYELEM
	Viseljen szemvédőt
	Ne tegye ki esőnek
	Viseljen fülvédőt

AZ ALKATRÉSZEK LISTÁJA

- VÁLTOZTATHATÓ LÉGSEBESSÉGŰ FŰVÓKA**
- FŰVÓCSŐ**
- CSÓKIOLDÓ GOMB**
- FORDULATSZÁM-SZABÁLYZÓ GOMB**
- TURBÓ GOMB AZ ENERGIA NÖVELÉSÉHEZ**

- 6. FOGANTYÚ**
- 7. AKKUMULÁTOR KIOLDÓ GOMB**
- 8. KIOLDÓKAR**
- 9. MOTORHÁZ**
- 10. FÚVÓKA KIOLDÓ GOMB**

Nem minden készülék tartalmazza valamennyi, a fentiekben felsorolt alkatrészt.

MŰSZAKI ADATOK

Típus KG560E.9 (5 - a szerszám megnevezése, azaz akkus fúvókészülék)

	KG560E .9
Feszültség	60 V \equiv Max.*
Maximális légmennyiség	1275 m ³ /h (Légmennyiség mód)
Maximális légsebesség	215 km/h (Légsebesség mód)
Gép súlya	2.3 kg

*Terhelés nélküli feszültség. Az akkumulátor kezdő feszültsége maximum 60 volt. A névleges feszültség 54 volt.

ZAJÉRTÉKEK

A-súlyozású hangnyomásszint	$L_{pA} = 86.5$ dB(A)
K_{pA}	3.0 dB(A)
A-súlyozású hangerő	$L_{wA} = 98.1$ dB(A)
K_{wA}	3.0 dB(A)

Viseljen hallásvédőt.



REZGÉSÉRTÉKEK

Tipikus súlyozott rezgés	$a_h < 2.5$ m/s ²
Bizonytalanság	$K = 1.5$ m/s ²

A hivatalos összesített rezgésszint a szerszámok összehasonlítására, illetve a kitérés megelőzésére használható.

FIGYELEM: Az elektromos kéziszerszám használata során a rezgés kibocsátás eltérhet a fenti értéktől attól függően, hogy a szerszámot hogyan használják. Az érték függhet az alábbiaktól:

Hogyan használják a szerszámot.

Az eszköz jó állapotban van-e, megfelelően karbantartják-e.

Megfelelő tartozékokat használnak-e az eszközhöz, vigyáznak-e, hogy éles legyen és jó állapotban maradjon.

A fogantyú megfelelően rögzül-e, használnak-e rezgéscsillapító tartozékokat.

A szerszámot rendeltetészerűen, kialakításának és a jelen utasításoknak megfelelően használják-e.

Ha a szerszámot nem kezelik megfelelően, kéz-kar vibrációs szindrómát okozhat.



FIGYELEM: A pontosság érdekében az expozíciós szint becslést értékehez a valós használati körülmények között figyelembe kell venni a működési ciklus valamennyi elemét, így azt az időt is, amikor a szerszám ki van kapcsolva, és amikor üresjáratban működik. Ez a teljes munkaidőszak viszonylatában jelentősen csökkentheti az expozíciós szintet.

A rezgéscsökkentésnek való kitérését az alábbiakkal csökkentheti:

Az eszközt jelen utasításoknak megfelelően tartsa karban, és vigyázzon a megfelelő kenésre (ahol erre szükség van).

Ha rendszeresen használja az eszközt, vásároljon rezgéscsillapító tartozékokat.

Úgy tervezze meg a munkáját, hogy a magas rezgésszámú eszközök használatát igénylő feladatokat több napra ossza el.

RENDELTERÉS

A fúvócső hulladék fűjására szolgál. Beltérben és állattartásban nem használható.

MŰKÖDTETÉS ELŐTT

A FÚVÓCSŐ ÖSSZESZERELÉSE & SZÉTSZERELÉSE

Összeszerelés (A. ábra)

- Igazítsa be a hornyot, és nyomja be a csövet a fúvóházba, amíg egy "kattanó" hangot nem hall.

Szét szerelés (B. ábra)

- Nyomja meg a csőkioldó gombot, és húzza ki a csövet.

AZ AKKUMULÁTOR BEHELYEZÉSE ÉS ELTÁVOLÍTÁSA

Beszerelés (C. ábra)

- Töltés után helyezze be az akkumulátort a szerszám gép akkumulátorcsatlakozójába. Egyszeri és enyhe nyomás elegendő lesz.

Eltávolítás (D. ábra)

- Nyomja meg az akkumulátor kioldógombját, hogy eltávolíthassa az akkumulátort a szerszám gépből.

MŰKÖDÉS

LÉGSEBESSÉG MÓD(E. ÁBRA)

MEGJEGYZÉS: A fúvó a dobozban lévő légsebesség

üzemmódban van.

- A légszűrő üzem mód a fűben való tisztításhoz ajánlott, a G1 ábra szerint.

LÉGMECCS-ÉRTÉK-MODELL (F1,F2. ábra)

- Nyomja meg a fűvókát kioldó gombját, és csúsztassa előre a légmennyiség módhoz.
- A légmennyiség mód pedig kemény talaj, például cement tisztításához javasolt, a G2 ábra szerint.

MEGJEGYZÉS: Az üzemmódváltáshoz csúsztassa a kioldót hátra a légszűrő módhoz.

INDÍTÁS

Fordulatszám-szabályzó gomb működése (G1., G2. ábra):

Forgassa a fordulatszám-szabályzó gombot az óramutató járásával megegyező vagy ellentétes irányba a fűvókát sebesség / légmennyiség növeléséhez vagy csökkentéséhez 3 állású fokozatkapcsolóval.

MEGJEGYZÉS: Ha a fordulatszám-szabályzó gomb „O” állásban van, a lombfűvókát nem indítható el. Fordítsa el a fordulatszám-szabályzó gombot a kívánt sebesség kiválasztásáig, amely elindítja a lombfűvókát.

LEÁLLÍTÁSHOZ (G3 ÁBRA)

Fordítsa a fordulatszám-szabályzó gombot az óramutató járásával megegyező irányba „O” állásba, vagy nyomja le a kioldó gombot, és engedje el a gyors megállításhoz. Minden használat után fordítsa a fordulatszám-szabályzó gombot az óramutató járásával megegyező irányba „O” állásba.

MEGJEGYZÉS: A gyors megállítást befejezése után a fordulatszám-szabályzó gomb nem működik, amíg a gázkar kioldóját teljesen le nem nyomja.

ÖTLETEK A HASZNÁLATHOZ

- Az eszköz működtetésekor tartsa a fűvókát kb. 8"-rel a talaj fölött. Oldalirányú sópró mozgásokat végezzen.
- Miután a leveleket vagy hulladékokat egy kupacba fűjta, onnan egyszerűen eltakaríthatja.

FIGYELMEZTETÉS!

- Ne fűjön kemény tárgyakat, például szökeget, csavarokat vagy köveket.
- Ne működtesse a fűvógépet emberek vagy állatok közelében.
- Legyen különösen óvatos, ha a lépcsőkről vagy más szűk helyekről tisztítja le a hulladékokat.
- Viseljen biztonsági szemüveget vagy más megfelelő szemvédőt, illetve hosszú nadrágot és zárt cipőt.

TURBÓ GOMB AZ ENERGIA NÖVELÉSÉHEZ (H. ÁBRA)

- Nyomja meg a turbó gombot az energia növeléséhez, használat közben ideiglenesen növelje a légáramlást a maximális szintre
- Engedje el a Turbó gombot, a fűvókát visszahozza az előzőleg kiválasztott sebességre.

MEGJEGYZÉS: A teljesítménynövelő Turbó gomb jelentősen megnövelheti a légáramlást, és nehéz vagy nedves törmelék eltávolítására használható.

AZ ESZKÖZ TISZTÍTÁSA

A szerszámot tisztítsa rendszeresen.



Figyelmeztetés! Vigyázzon, hogy a szerszám mindig száraz legyen. Soha ne permetezze vízzel.

- **A szerszám tisztításához csak szappanos vizet és nedves ruhát használjon.**
- **Ne használjon semmilyen vegyi anyag tartalmú tisztítószert vagy oldószert, mert az súlyosan károsíthatja a műanyagot.**
- **A termékben önszűrő csapágyak találhatóak, így ezeket nem szükséges zsírozni.**

KÖRNYEZETVÉDELEM



A leselejtezett elektromos készülékek nem dobhatók ki a háztartási hulladékkal. Ha van a közelben elektromos hulladék gyűjtő udvar, vigye oda a készüléket. Az újrahasznosítási lehetőségekről tájékozódjon a helyi hatóságoknál vagy a kereskedőnél.

MEGFELELŐSÉGI NYILATKOZAT

A gyártó,
Positec Germany GmbH
Postfach 32 02 16, 50796 Cologne, Germany

A Positec nevében kijelenti, hogy a termék
Leírás **Akkus fűvókészülék**
Típus **KG560E.9 (5 - készülék jelölése, azaz
az akkus fűvókészülék)**
Rendeltetés **Fűjás**

Megfelel a következő irányelveknek,
2006/42/EC, 2014/30/EU
2011/65/EU&(EU)2015/863
2000/14/EC módosítva: 2005/88/EC

2000/14/EC módosítva: 2005/88/EC:
- Megfelelőség-ellenőrző eljárás a **V függelék**
értelmében
- Mért hangerő-szint **98.1 dB (A)**
- Garantált hangerő-szint **101 dB (A)**

Az alábbi normáknak:
EN 60335-1, EN 50636-2-100, EN 62233, EN
ISO 3744, EN IEC 55014-1, EN IEC 55014-2

A műszaki dokumentáció összeállítására jogosult
személy:

Név Marcel Filz
Cím Positec Germany GmbH
Postfach 32 02 16, 50796 Cologne, Germany

106

HU



2021/01/21
Allen Ding
Helyettes főmérnöke, Tesztelés és minősítés
Positec Technology (China) Co., Ltd.
18, Dongwang Road, Suzhou Industrial
Park, Jiangsu 215123, P. R. China

Utilizatorii pot vizualiza instrucțiunile în format electronic la <https://www.kress.com/>.

INSTRUCȚIUNI ORIGINALE SECURITATEA PRODUSULUI

 **AVERTISMENT Citiți toate avertismentele de siguranță și toate instrucțiunile.** *În caz de nerespectare a avertismentelor și instrucțiunilor, există riscul electrocutării, izbucnirii incendiilor și/sau al accidentării grave.*

Păstrați toate avertismentele și instrucțiunile pentru consultări ulterioare. Această instalație poate fi utilizată doar cu unitatea de alimentare care a fost livrată cu această instalație.

IMPORTANT CITIȚI CU ATENȚIE ÎNAINTE DE UTILIZARE PĂSTRAȚI PENTRU CONSULTĂRI ULTERIOARE

Practici de utilizare în siguranță

1) Instruirea

- a) Citiți cu atenție instrucțiunile. Familiarizați-vă cu comenzile și cu utilizarea

corectă a echipamentului.

- b) Nu permiteți niciodată copiilor sau persoanelor cu capacități fizice, senzoriale sau mentale mai reduse, respectiv celor lipsiți de experiență și de cunoștințe necesare și nici oamenilor nefamiliarizați cu aceste instrucțiuni să utilizeze mașina. Reglementările locale pot îngreuna și vârsta operatorului.
- c) Nu utilizați mașina dacă în apropierea lui se află diferite persoane (mai ales copii) sau animale.
- d) Rețineți că operatorul sau utilizatorul este responsabil pentru accidente sau pericolele care implică alte persoane sau proprietatea acestora.

2) Pregătirea

- a) Când utilizați aparatul, purtați încălțăminte solidă și pantaloni lungi; Nu utilizați mașina desculț sau cu sandale deschise. Evitați purtarea de haine largi sau care au cordoane sau cravate care atârnă.
- b) Nu purtați haine largi sau bijuterii care pot fi atrase în orificiul de intrare a aerului. Nu permiteți apropierea persoanelor cu păr lung de orificiile de intrare a aerului.

- c) Procurați-vă dispozitive de protecție a auzului și ochelari de protecție. Purtați-le tot timpul cât utilizați mașina.
- d) Acționați mașina numai în poziția recomandată și numai pe un sol ferm, orizontal.
- e) Nu utilizați mașina pe suprafețe pavate sau cu pietriș deoarece materialele aruncate de aceasta pot duce la rănirea persoanelor.
- f) Înainte de utilizare faceți o inspecție vizuală pentru a vă convinge șuruburile care le fixează sunt strânse, carcasa nu este deteriorată, iar apărătorile și ecranele de protecție sunt la locul lor. Înlocuiți componentele uzate sau deteriorate pentru a păstra starea inițială a mașinii. Înlocuiți etichetele uzate sau ilizibile.
- și țineți-le la distanță de piesele componente aflate în mișcare.
- d) Păstrați-vă întotdeauna echilibrul. Nu vă întindeți prea mult.
- e) În timpul acționării mașinii, evitați întotdeauna zona jgheabului de evacuare.
- f) Dacă mașina începe să scoată sunete anormale sau să vibreze, deconectați imediat sursa de alimentare și așteptați oprirea completă a mașinii. Scoateți acumulatorul din mașină și efectuați pașii următori înainte de a reporni și a acționa din nou mașina:
- i) inspectați mașina în căutare de deteriorări;
 - ii) înlocuiți sau reparați piesele deteriorate;
 - iii) verificați dacă există piese cu fixare slăbită și fixați-le bine.

3) Funcționarea

- a) Înainte de a porni mașina, verificați dacă este gol cuva de alimentare cu materiale.
- b) Țineți la distanță fața și corpul dvs. de orificiul de intrare a materialelor în cuvă.
- c) Evitați introducerea mâinilor, a membrelor sau a hainelor dvs. în cuva de alimentare a mașinii sau în jgheabul de evacuare
- g) Nu permiteți adunarea materialului procesat în zona de evacuare; acest fenomen poate împiedica evacuarea corectă a materialului și poate duce și la o refulare a materialului prin orificiul de alimentare.
- h) Dacă mașina s-a blocat, deconectați sursa de alimentare și scoateți acumulatorul din mașină înainte de a curăța aceasta de

- mizerie.
- i) Nu utilizați niciodată aparatul cu apărători sau scuturi de protecție defecte sau fără dispozitive de protecție.
 - j) Păstrați curată sursa de alimentare (mizerie și alte acumulări) pentru a preveni deteriorarea acesteia sau un eventual incendiu.
 - k) Nu transportați/mutați mașina cu sursa de alimentare conectată.
 - l) Deconectați întotdeauna mașina de la alimentarea electrică dacă (de ex.: scoaterea acumulatorului din mașină)
 - dacă lăsați mașina nesupravegheată,
 - înainte de a rezolva blocajele sau de a destupa jgheabul de evacuare,
 - înainte de a controla, curăța sau lucra cu mașina;
 - m) Utilizați aparatul numai în timpul zilei sau în locuri unde există o sursă de lumină artificială corespunzătoare.
- b) Înlocuiți piesele uzate sau deteriorate.
 - c) Utilizați numai piese de rezervă și accesorii originale.
 - d) Păstrați mașina într-un loc uscat, ferit de accesul copiilor.
 - e) Dacă mașina a fost oprită pentru service, inspecție, depozitare sau pentru a schimba un accesoriu, deconectați mașina de la sursa de alimentare și asigurați-vă că toate piesele în mișcare s-au oprit complet. Așteptați răcirea completă a mașinii înainte de a efectua vreo inspecție, vreun reglaj, etc. Întrețineți mașina cu simț de răspundere și păstrați-o curată.
 - f) Păstrați mașina într-un loc uscat, ferit de accesul copiilor.
 - g) Așteptați întotdeauna răcirea mașinii înainte de depozitare.
 - h) Nu încercați să anulați niciodată funcția de sincronizare a apărătorii.

4) Întreținerea și depozitarea

- a) Mențineți toate piulițele, bolțurile și șuruburile strânse pentru a vă asigura că echipamentul este în bună stare de funcționare.

AVERTISMENTE PRIVIND SIGURANȚA PENTRU ACCUMULATOR

- a) Nu demontați, deschideți sau rupeți elementele sau**

acumulatorul.

- b) Nu scurtcircuitați un acumulator. Nu depozitați acumulatorii la întâmplare într-o cutie sau într-un sertar unde s-ar putea scurtcircuita între ele sau prin materiale conductoare.**

Când bateria nu este în uz, țineți-o la distanță de alte obiecte metalice, cum sunt agrafele pentru hârtie, monede, cuie, șuruburi sau alte obiecte metalice mici, care pot crea contact între bornele acesteia.

Scurtcircuitarea bornelor bateriei poate cauza arsuri sau incendii.

- c) Nu expuneți acumulatorul la căldură sau foc. Evitați depozitarea în lumina directă a soarelui.**
- d) Nu supuneți acumulatorul la șocuri mecanice.**
- e) În cazul scurgerii acumulatorului, aveți grijă ca lichidul să nu intre în contact cu pielea sau ochii. În cazul contactului, spălați zona afectată cu apă din belșug și solicitați asistență medicală.**









- f) Consultați medicul imediat dacă ați înghițit un element sau un acumulator.**
- g) Mențineți acumulatorul curat și uscat.**
- h) Ștergeți terminalele acumulatorului cu o cârpă curată și uscată dacă se murdăresc.**
- i) Acumulatorul trebuie încărcat înainte de utilizare. Consultați întotdeauna aceste instrucțiuni și utilizați procedura de încărcare corectă.**
- j) Nu încărcați acumulatorul atunci când nu îl utilizați.**
- k) După perioade extinse de depozitare, ar putea fi necesară încărcarea și descărcarea acumulatorului de mai multe ori pentru a obține performanțe maxime.**
- l) Reîncărcați folosind doar încărcătorul specificat de Kress.**
- m) Nu utilizați acumulatorii care nu sunt concepute pentru a fi utilizate cu acest echipament.**
- n) Nu lăsați acumulatorul la îndemâna copiilor.**
- o) Păstrați documentația**

originală a produsului pentru consultări ulterioare.

- p) Îndepărtați acumulatorul din echipament atunci când nu îl utilizați.**
- q) Eliminați acumulatorul în mod corespunzător.**
- r) Nu introduceți în aparat acumulatori care provin de la producători diferiți sau cu capacități, dimensiuni sau tipuri diferite.**
- s) Nu scoateți pachetul de acumulatori din ambalajul lui original decât în momentul premergător utilizării acestuia.**
- t) Țineți cont de polaritatea (+) și (-) indicate pe acumulator pentru a asigura o utilizare corectă a acestuia.**

SIMBOLURI

	Citiți manualul de utilizare
	ATENȚIONARE
	Purtați echipament de protecție pentru ochi

	Ferțiți mașina de ploaie
	Purtați echipament de protecție pentru urechi
	Instruiți persoanele aflate în zonă să păstreze distanța.
	Avertisment privind pericole
	Produsele electrice nu trebuie depuse la deșeurile împreună cu gunoiul menajer. Vă rugăm să depuneți produsele electrice la unitățile de reciclare existente. Consultați-vă cu autoritățile locale sau cu distribuitorul pentru sfaturi privind reciclarea.
	Asigurați-vă că acumulatorul este scos înaintea schimbării accesoriilor.
	Baterie Li-Ion. Acest produs a fost marcat cu simbolul referitor la "colectarea separată" a tuturor blocurilor de baterii și a carcasei de baterie. Acestea vor fi apoi reciclate sau demontate pentru a se reduce impactul asupra mediului. Blocurile de baterii pot fi periculoase pentru mediu și sănătatea umană pentru că ele conțin substanțe periculoase.
	Nu ardeți
	Bateriile pot intra în circuitul apei, dacă sunt lichidate incorect, fapt ce poate fi periculos pentru ecosistem. Nu lichidați deșeurile de baterii la fel ca deșeurile comunale nesortate.

LISTA DE COMPONENTE

- DUZĂ SELECTOR DE VITEZĂ A AERULUI**
- TUB SUFLANTĂ**

3. **BUTON ELIBERARE TUB**
4. **SELECTOR VITEZĂ VARIABILĂ**
5. **BUTON TURBO PENTRU CREȘTEREA PUTERII**
6. **MÂNER**
7. **BUTON ELIBERARE ACUMULATOR**
8. **TRĂGACI**
9. **CARCASĂ MOTOR**
10. **BUTON ELIBERARE DUZĂ**

Nu toate accesoriile ilustrate sau descrise sunt incluse în livrarea standard.

DATE TEHNICE

Tip **KG560E.9 (520-559 - denumirea echipamentului, respectiv a turbosufrantei cu acumulator)**

	KG560E .9
Tensiune	60 V \equiv Max.*
Volum maxim aer	1275 m ³ /h (Mod volum aer)
Viteză maximă aer	215 km/h (Mod viteză aer)
Greutate aparat	2.3 kg

*Tensiune măsurată în gol. Tensiunea inițială a bateriei atinge maximum 60 volți. Tensiunea nominală este de 54 volți.

INFORMAȚII PRIVIND ZGOMOTUL

Presiune sonoră ponderată A	$L_{pA} = 86.5$ dB(A)
K_{pA}	3.0 dB(A)
Putere sonoră ponderată A	$L_{wA} = 98.1$ dB(A)
K_{wA}	3.0 dB(A)

Porțați echipament de protecție pentru urechi.



INFORMAȚII PRIVIND VIBRAȚIILE

Vibrație ponderată tipică $a_h < 2.5$ m/s²

Marjă de eroare $K = 1.5$ m/s²

Valoarea totală declarată a vibrațiilor poate fi utilizată pentru compararea unei unelte cu o alta și, de asemenea, poate fi utilizată în cazul unei evaluări preliminare a expunerii.

⚠️ AVERTISMENT: Valoarea emisiilor de vibrații în timpul utilizării efective a unelei electrice poate diferi de valoarea nivelului declarat, în funcție de modul în care unealta este utilizată, în funcție de următoarele exemple și alte variații privind utilizarea unelei:

Modul în care este utilizată unealta. Unealta să fie într-o stare bună și întreținută corespunzător. Utilizarea accesoriului corect pentru unealtă, fiind ascuțit și în bună stare de funcționare. Strângerea cu fermitate a mânerelor și utilizarea oricăror accesorii anti-vibrații. Iar unealta este utilizată conform destinației de utilizare și acestor instrucțiuni.

Această unealtă poate cauza sindromul vibrației mâinii-brațului dacă nu este utilizată corespunzător.

⚠️ AVERTISMENT: Pentru precizie, o estimare a nivelului de expunere în condițiile de utilizare reale trebuie de asemenea să țină cont de toate componentele ciclului de operare, precum momentele când unealta este oprită și când merge în gol, dar nu efectuează operația propriu-zisă. Acest lucru ar putea reduce semnificativ nivelul de expunere pe durata totală de lucru.

Ajută la reducerea riscului de expunere la vibrații. Întrețineți unealta în conformitate cu aceste instrucțiuni și mențineți-o bine lubrifiată (dacă este cazul). Dacă unealta va fi utilizată în mod regulat, investiți în accesorii anti-vibrații. Planificați-vă lucrul pentru a desfășura utilizarea uneltelor cu nivel ridicat de vibrații de-a lungul mai multor zile.

UTILIZARE CONFORM DESTINAȚIEI

Sufranta este destinată îndepărtării materialelor solide. Nu este proiectat pentru uzul în interior și pentru îngrijirea animalelor.

ÎNAINTE DE UTILIZARE

MONTAREA ȘI DEMONTAREA TUBULUI SUFLANTEI

Pentru montare (Fig. A)

- Aliniați canelura și împingeți tubul pe carcasa suflantei până auziți un „clic”.

Pentru demontare (Fig. B)

- Apăsăți butonul de eliberare a tubului și trageți tubul afară.

PENTRU SCOATEREA SAU INSTALAREA ACUMULATORULUI

PENTRU INSTALARE (FIG. C)

- După reincărcare, introduceți acumulatorul în compartimentul acestuia din unealtă. O simplă apăsare și o presiune ușoară vor fi suficiente.

PENTRU SCOATERE (FIG. D)

- Apăsăți butonul de eliberare a acumulatorului pentru a-l scoate din unealtă.

OPERARE

MODUL DE VITEZĂ A VÂNTULUI (FIG.E)

OBSERVAȚIE: Suflanta se află în modul de viteză a aerului așa cum a fost împachetată în cutie.

- Așa cum se arată în figura G1, modul de viteză a vântului este recomandat pentru curățarea ierbii.

MODUL DE VOLUM AL AERULUI(FIG.F1,F2)

- Apăsăți în jos butonul de eliberare a duzei și glisați înainte pentru modul volum de aer.
- Pe teren tare, cum ar fi cimentul, se recomandă utilizarea modului de volum al aerului, așa cum se arată în figura G2.

OBSERVAȚIE: Pentru a schimba modurile, glisați înapoi pentru modul de viteză a aerului.

PENTRU A PORNII

Control selector viteză variabilă (A se vede Fig. G1, G2):

Rotiți selectorul de viteză variabilă în sensul acelor de ceasornic sau în sens invers acelor de ceasornic pentru a mări sau micșora viteza de suflare / volumul de aer cu ajutorul comutatorului în 3 trepte.

OBSERVAȚIE: Când selectorul de viteză variabilă se află în poziția „O”, suflanta nu poate fi pornită. Rotiți selectorul de viteză variabilă la viteza dorită, care va porni suflanta.

Oprire (Fig. G3)

Rotiți selectorul de viteză variabilă în sensul acelor de ceasornic la „O” sau apăsați și eliberați pârghia pentru o oprire rapidă. Rotiți selectorul de viteză variabilă în sensul acelor de ceasornic la „O” după fiecare utilizare.

OBSERVAȚIE: După finalizarea opririi rapide, selectorul de viteză variabilă nu va funcționa dacă nu apăsați complet pârghia de accelerație.

SFATURI PENTRU UTILIZATORI

- Atunci când folosiți aparatul, mențineți tubul suflantei la aproximativ 8” deasupra solului.
- Folosiți o mișcare de baieiere, dintr-o parte în alta. Avansați lent, menținând materialele solide/frunzele în față dvs.
- După ce strângeți materialele solide/frunzele într-o grămadă, această grămadă este ușor de eliminat la deșeurii.

AVERTISMENT!

- Nu suflați obiecte solide, cum ar fi cuie, bolțuri sau pietre.
- Nu utilizați suflanta în apropierea trecătorilor sau a animalelor de casă.
- Fiți extrem de prudenți atunci când curățați reziduuri de pe scări sau alte zone înguste
- Purați ochelari de protecție sau alte dispozitive adecvate de protecție a ochilor, pantaloni lungi și pantofi.

BUTON TURBO PENTRU CREȘTEREA PUTERII (FIG. H)

- Apăsăți butonul turbo pentru creșterea puterii în timp ce lucrați, creșteți temporar debitul de aer la nivelul maxim
- Eliberați butonul Turbo, suflanta va reveni la viteza selectată anterior.

OBSERVAȚIE: Butonul Turbo pentru creșterea

puterii poate spori semnificativ fluxul de aer și poate fi utilizat pentru curățarea resturilor grele sau umede.

CURĂȚAREA APARĂTULUI

Curățați aparatul cu regularitate.



Avertisment! Păstrați aparatul uscat. În niciun caz nu pulverizați apă pe acesta.

- Pentru curățarea instrumentului, folosiți numai săpun neagresiv și o cârpă moale.
- Nu utilizați detergenți, agenți de curățare sau solvenți care ar putea conține substanțe chimice, deoarece aceste produse pot deteriora grav componentele din plastic.
- Nu este necesară lubrifierea, deoarece produsul conține rulmenți cu lubrifiere automată.

PROTECȚIA MEDIULUI ÎNCONJURĂTOR



Deșeurile produselor electrice nu se vor arunca împreună cu deșeurile menajere. Reciclați acolo unde există instalații de reciclare. Consultați autoritățile locale sau vânzătorul pentru recomandări privind reciclarea.

DECLARAȚIE DE CONFORMITATE

Noi,
Positec Germany GmbH
Postfach 32 02 16, 50796 Cologne, Germany

În numele Positec declarăm că produsul
Descriere **Turbosuflantă cu acumulator**
Tip **KG560E.9 (5- denumirea
echipamentului, respectiv a turbosuflantei cu
acumulator)**
Funcție **îndepărtarea prin suflare**

Este conform cu următoarele Directive,
2006/42/EC, 2014/30/EU
2011/65/EU&(EU)2015/863
2000/14/EC modificată prin 2005/88/EC

2000/14/EC modificată prin 2005/88/EC:
- Procedură de evaluare a conformității conformă cu
Anexa V
- Nivel de putere sonoră măsurat **98.1 dB (A)**
- Nivel de putere sonoră garantat declarat **101 dB
(A)**

Standardele sunt conforme cu,
**EN 60335-1, EN 50636-2-100, EN 62233, EN
ISO 3744, EN IEC 55014-1, EN IEC 55014-2**

Persoana autorizată să compileze fișierul tehnic,
Denumire Marcel Filz
Adresă Positec Germany GmbH
Postfach 32 02 16, 50796 Cologne, Germany



2021/01/21
Allen Ding
Adjunct Inginer Șef, Testare și certificare
Positec Technology (China) Co., Ltd
18, Dongwang Road, Suzhou Industrial
Park, Jiangsu 215123, P. R. China

114

RO

Uživatelé si mohou zobrazit pokyny v elektronické formě na <https://www.kress.com/>.

BEZPEČNOST VÝROBKU

 **VAROVÁNÍ Přečtěte si všechna bezpečnostní varování a všechny pokyny.** *Nebudete-li dodržovat uvedená varování a pokyny, může dojít k úrazu elektrickým proudem, požáru nebo vážným zraněním.*

Uschovejte všechna varování a pokyny pro budoucí odkazy.

Toto zařízení může být použito pouze s napájecí jednotkou, která byla dodána s tímto zařízením.

DŮLEŽITÉ PŘED POUŽITÍM SI PEČLIVĚ PŘEČTĚTE TENTO NÁVOD A USCHOVEJTE TYTO POKYNY PRO BUDOUCÍ ODKAZY

Pokyny pro bezpečnou obsluhu

1) Průprava

- a) Přečtěte si pečlivě uvedené pokyny. Seznamte se s ovládacími prvky a se správným použitím tohoto zařízení.
- b) Nikdy nenechávejte obsluhovat toto zařízení děti, osoby se sníženými

fyzickými, smyslovými nebo duševními schopnostmi, nebo nedostatkem zkušeností a znalostí, nebo osoby neobeznámené s těmito pokyny k obsluze zařízení. Věk obsluhy může být omezen místními předpisy.

- c) Nikdy zařízení nepoužívejte v blízkosti dalších osob, zvláště pak dětí nebo domácích zvířat.
- d) Uvědomte si, že obsluha nebo uživatel nesou odpovědnost za nehody nebo rizika, která hrozí jiným osobám nebo jejich majetku.

2) Příprava

- a) Při práci se zařízením vždy noste pevnou obuv a dlouhé kalhoty. Nepracujte se strojem naboso, nebo v otevřené obuvi - sandálech. Nenoste při práci volný oděv nebo oděv obsahující volně visící šňůry či vázanky.
- b) Nenoste volný oděv nebo šperky, mohly by být vtaženy do sání vzduchu. Dlouhé vlasy držte z dosahu sání vzduchu.
- c) Pořídte si ochranu sluchu a ochranné brýle. Používejte je po celou dobu práce se strojem.

- d) Se strojem pracujte pouze v doporučené poloze a pouze na pevném, vodorovném podkladu.
- e) Se strojem nepracujte na zpevněných nebo šterkových podkladech, kde může dojít ke zranění odmrštěným materiálem.
- f) Před použitím vždy vizuálně zkontrolujte, zda jsou spojovací prvky bezpečně zajištěny, zda není kryt poškozen a zda jsou ochranné kryty a mřížky na svém místě. S ohledem na vyváženost opotřebené nebo poškozené součásti měňte v celých sestavách. Poškozené nebo nečitelné štítky vyměňte.
- výfukovou oblast stroje.
- f) Pokud začne stroj vydávat neobvyklý zvuk, nebo se objeví vibrace, okamžitě vypněte napájení a počkejte, až se stroj zcela zastaví. Před opětovným uvedením do chodu vyjměte ze stroje akumulátorový blok a proveďte následující kroky:
- i) zkontrolujte, zda není něco poškozeno;
 - ii) jakékoliv poškozené části vyměňte nebo opravte;
 - iii) zkontrolujte, zda nejsou některé části uvolněny a dotáhněte je.
- g) Zabraňte, aby se zpracovávaný materiál hromadil v místě výstupu; tím by se bránilo správnému odvodu, což by mělo za následek zpětný ráz materiálu v místě vstupního otvoru.

3) Použití

- a) Před uvedením do provozu se ujistěte, zda je přívaděcí komora prázdná.
- b) Svoji tvář i tělo držte z dosahu přívodních otvorů.
- c) Zabraňte, aby se vaše ruce nebo jiné části těla či oděvu dostaly do přívaděcí komory, výstupní šachty nebo do blízkosti jakýchkoliv pohyblivých částí.
- d) Za všech okolností udržujte rovnováhu a správný postoj. Nepřetěžujte se.
- e) Při práci vždy stůjte mimo
- h) Pokud dojde k zanesení stroje, odpojte napájecí zdroj a před vyčištěním a odstraněním úlomků ze stroje vyjměte akumulátor.
- i) Nikdy nepracujte se zařízením, pokud má vadné ochranné kryty nebo štíty. Nebo pokud nemá na svém místě upevněnu bezpečnostní výbavu.
- j) Napájecí zdroj udržujte v čistotě bez zanesených

úlomků nebo jiných nečistot, aby se zabránilo jeho poškození nebo případnému vzniku požáru.

- k) Pokud je napájecí zdroj zapnut, stroj nepřenášejte.
- l) Zařízení vždy odpojte od napájení (např. vyjměte ze zařízení akumulátor).
 - kdykoliv stroj ponecháte bez dozoru,
 - před odstraněním nánosů blokujících průchod nebo před vyčištěním výstupní šachty,
 - Před kontrolou, čištěním a jakoukoli prací na stroji;
- m) Nepoužívejte zařízení za špatných povětrnostních podmínek, zvláště pak pokud hrozí nebezpečí bouřek.

4) Údržba a uložení

- a) Všechny matice, šrouby a spojovací prvky udržujte dotaženy, aby bylo zařízení v bezpečném provozním stavu;
- b) Opatřené nebo poškozené díly vyměňte.
- c) Používejte pouze originální díly a příslušenství.
- d) Stroj skladujte na suchém místě mimo dosah dětí.
- e) Pokud je stroj zastaven kvůli údržbě, prohlídce nebo pro jeho uskladnění, nebo kvůli výměně příslušenství,

- vypněte napájecí zdroj, stroj odpojte od napájecího přívodu a ujistěte se, zda se všechny pohyblivé části zcela zastavily. Před provedením prohlídky, nastavení apod. ponechejte stroj vychladnout. Provádějte pečlivou údržbu stroje a udržujte jej v čistotě.
- f) Stroj skladujte na suchém místě mimo dosah dětí.
- g) Před uložením ponechejte stroj vždy vychladnout.
- h) Nikdy se nepokoušejte vyřadit funkci blokace ochranným krytem.

BEZPEČNOSTNÍ VAROVÁNÍ TÝKAJÍCÍ BATERIÍ

- a) Nepokoušejte se demontovat, rozebírat nebo rozřezávat baterie nebo její články.**
- b) Neprovádějte zkratování baterie. Neukládejte baterie nahodile v krabicích nebo v zásuvkách, kde by mohlo dojít k jejich vzájemnému zkratování nebo k zkratování způsobenému jinými předměty.** Není-li baterie používána, udržujte ji v bezpečné vzdálenosti od sponek na papíry, mincí,

klíčů, hřebíků, šroubů nebo jiných malých kovových předmětů, které mohou způsobit propojení kontaktů baterie. Zkratování kontaktů baterie může způsobit popáleniny nebo požár.

- c) Nevystavujte baterii působení horka nebo ohně. Vyvarujte se skladování baterií na otevřeném slunci.**
- d) Nevystavujte baterii mechanickým rázům.**
- e) Dojde-li k úniku kapaliny z baterie, zabraňte tomu, aby se tato kapalina dostala do kontaktu s pokožkou nebo aby zasáhla oči. Dojde-li k takovému kontaktu, zasažené místo omyjte značným množstvím vody a vyhledejte lékařské ošetření.**
- f) Dojde-li k požití kapaliny z baterie, vyhledejte okamžitě lékařské ošetření.**
- g) Udržujte baterie čisté a suché.**
- h) Jsou-li svorky baterie znečištěny, otřete je čistým a suchým hadříkem.**
- i) Baterie musí být před použitím nabita. Vždy postupujte podle**

uvedených pokynů a používejte správný postup nabíjení.

- j) Nenechávejte baterii nabíjet, nebude-li baterie použita.**
- k) Po dlouhodobém uložení budete možná muset provést několik cyklů nabíjení a vybíjení, aby baterie dosáhla svého maximálního výkonu.**
- l) Provádějte nabíjení pouze v nabíječce, která je specifikovaná společností Kress. Nepoužívejte jinou nabíječku, než je nabíječka speciálně dodaná pro použití s tímto zařízením.**
- m) Nepoužívejte žádnou baterii, která není určena pro použití s tímto zařízením.**
- n) Ukládejte baterie mimo dosah dětí.**
- o) Uchovejte originální dokumentaci k tomuto výrobku pro budoucí odkazy.**
- p) Není-li zařízení používáno, vyjměte z něj baterii.**
- q) Provádějte řádnou likvidaci baterie.**
- r) V zařízení nekombinujte bateriové články**





různého data výroby, kapacity, velikosti nebo typu.

s) Nevyjímejte baterii z originálního obalu dřívě, než bude použita.

t) Dodržujte polaritu vložených baterií plus (+) a mínus (-) a zajistěte používání baterií správným způsobem.

SYMBOLY

	Přečtěte si návod k obsluze
	VAROVÁNÍ
	Používejte ochranné prostředky zraku
	Nevystavujte dešti
	Používejte ochranu sluchu
	Držte z dosahu okolních osob.
	Nebezpečí úrazu

	Nepotřebné elektrické přístroje by neměly být vyhazovány společně s odpadem z domácnosti. Nářadí recyklujte ve sběrných zřízeních k tomuto účelu. O možnostech recyklace se informujte na místních úřadech nebo u prodejce.
	Před výměnou příslušenství zajistěte, aby byla z nářadí vyjmuta baterie.
	Akumulátor Li-Ion. Tento výrobek byl označen symbolem „tříděný odpad“ pro všechny jednotlivé a složené akumulátory. Proto musí být s ohledem dopadu na životní prostředí po dosloužení recyklován nebo demontován. Akumulátory obsahují nebezpečné látky, proto mohou být nebezpečné pro životní prostředí a lidské zdraví.
	Nevystavujte ohni
	Akumulátory se mohou při nesprávném způsobu likvidace dostat do systému koloběhu vody, což může ohrozit vlastní ekosystém. Dosloužilé akumulátory nelikvidujte jako netříděný komunální odpad.

119

CZ

SEZNAM KOMPONENT

1. **TRUBKA S VOLIČEM RYCHLOSTI VZDUCHU**
2. **TRUBKA FOUKAČE**
3. **UVOLŇOVACÍ TLAČÍTKO TRUBKY**
4. **REGULÁTOR MĚNITELNÉ RYCHLOSTI**
5. **TLAČÍTKO TURBO PRO ZESÍLENÍ VÝKONU**
6. **RUKOJEŤ**
7. **UVOLŇOVACÍ TLAČÍTKO SADY BATERIÍ**
8. **SPOUŠŤ**
9. **SKŘÍŇ MOTORU**
10. **UVOLŇOVACÍ TLAČÍTKO TRYSKY**

Ne všechno zobrazené nebo popisované příslušenství je součástí standardní dodávky.

TECHNICKÉ ÚDAJE

Typ **KG560E.9 (520-559 - označení strojního zařízení, zástupce pro akumulátorové fukary)**

	KG560E .9
NAPĚTÍ	60 V \equiv Max.*
Maximální objem vzduchu	1275 m ³ /h (režim objem vzduchu)
Maximální rychlost vzduchu	215 km/h (režim rychlost vzduchu)
Hmotnost stroje	2.3 kg

* Napětí měřeno bez pracovního zatížení. Původní napětí baterie dosahuje maximálně 60 V. Jmenovité napětí je 54 V.

INFORMACE TÝKAJÍCÍ SE HLUČNOSTI

Měřený akustický tlak $L_{pA} = 86.5 \text{ dB(A)}$

$K_{pA} = 3.0 \text{ dB(A)}$

Měřený akustický výkon $L_{wA} = 98.1 \text{ dB(A)}$

$K_{wA} = 3.0 \text{ dB(A)}$

Používejte ochranu sluchu.



INFORMACE TÝKAJÍCÍ SE VIBRACÍ

Typická naměřená hodnota vibrací $a_{H1} < 2.5 \text{ m/s}^2$

Odchylka $K = 1.5 \text{ m/s}^2$

Deklarovaná celková hodnota vibrací může být použita pro vzájemné srovnání jednotlivých nářadí a rovněž může být použita k předběžnému stanovení doby práce.

VAROVÁNÍ: Úroveň vibrací při aktuálním použití elektrického nářadí se může lišit od deklarované hodnoty v závislosti na způsobu, jakým je nářadí používáno, v závislosti na následujících příkladech a na jiných variantách toho, jak je nářadí používáno:

Jak je nářadí používáno .

Nářadí musí být v dobrém stavu a musí být prováděna jeho řádná údržba.

S nářadím musí být používáno správné příslušenství, a toto příslušenství musí být ostré a v dobrém stavu.

Těsný úchop na rukojetích a kontrola, je-li vůbec použito antivibrační příslušenství.

Toto nářadí může být použito pouze pro určené účely a podle těchto pokynů.

Není-li toto nářadí používáno odpovídajícím

způsobem, může způsobit syndrom nemoci způsobené působením vibrací na ruce a paže obsluhy.

VAROVÁNÍ: Chcete-li být přesní, odhad doby působení vibrací v aktuálních podmínkách při použití tohoto nářadí by měl brát v úvahu také všechny části pracovního cyklu, jako jsou doby, kdy je nářadí vypnuto a kdy je v chodu ve volnoběžných otáčkách, ale ve skutečnosti neprovádí žádnou práci . Doba působení vibrací tak může být během celkové pracovní doby značně zkrácena.

Pomozte minimalizovat dobu působení vibrací na obsluhu.

Provádějte údržbu tohoto nářadí podle těchto pokynů a zajistíte jeho řádné mazání (je-li to vhodné).

Musíte-li toto nářadí používat pravidelně, investujte do antivibračního příslušenství.

Vypracujte si svůj plán práce, abyste působení vysokých vibrací tohoto nářadí rozdělili do několika dnů.

PŘEDMĚT POUŽITÍ

Fukar je vhodný pro vyfukování nečistot. Není určen pro vnitřní použití ani péči o srst zvířat.

PŘED PROVOZEM

MONTÁŽ & DEMONTÁŽ TRUBKY FOUKAČE

Montáž (obr. A)

- Vyrovnajte drážku a trubku tlačte na skříň foukače, dokud neuslyšíte „cvaknutí“.

Demontáž (obr. B)

- Stiskněte uvolňovací tlačítko trubky a trubku stáhněte.

VLOŽENÍ A VYJMUTÍ BATERIE

Instalace (obr. C)

- Po nabití vložte bateriovou sadu do otvoru na baterie v přístroji. Jednoduché zatlačení a nepatrný tlak budou dostatečné.

Vyjmutí (obr. D)

- Stiskněte uvolňovací tlačítko baterie, abyste bateriovou sadu vyjmuli z přístroje.

OBSLUHU

REŽIM RYCHLOSTI VZDUCHU (obr. E)

POZNÁMKA: Foukač, zabaleny v krabici, je v režimu rychlost vzduchu.

- Pro čištění trávy se doporučuje režim rychlosti vzduchu, jak je znázorněno na obrázku G1.

REŽIM OBJEMU VZDUCHU (obr. F1,F2)

- Stlače uvolňovací tlačítko trysky a posuňte jej vpřed, abyste nastavili režim objem vzduchu
- Zatímco režim objemu vzduchu se doporučuje pro čištění na tvrdém podkladu, jako je cement, jak je znázorněno na obr. G2.

POZNÁMKA: Při změně režimu posuňte vzad pro nastavení režimu rychlost vzduchu

SPUŠTĚNÍ

Ovládání regulátorem měnitelné rychlosti (viz G1, G2):

Regulátor měnitelné rychlosti otočte po nebo proti

směru hodinových ručiček pro zvýšení nebo snížení rychlosti foukání/objemu vzduchu pomocí 3rychlostního přepínače.

POZNÁMKA: Když je regulátor měnitelné rychlosti v poloze „O“, tak foukač nemůže být spuštěn. Otočte regulátorem měnitelné rychlosti na požadovanou rychlost, což spustí foukač.

VYPNUTÍ (OBR. G3)

Otočte regulátorem měnitelné rychlosti po směru hodinových ručiček na „O“ nebo vymáčkněte spínač a povolte ho, aby se přístroj rychle zastavil. Otočte Regulátorem měnitelné rychlosti do pozice „O“ po každém použití.

POZNÁMKA: Po dokončení rychlého vypnutí nebude regulátor měnitelné rychlosti fungovat, pokud zcela nevymáčkněte spoušť škrtkící klapky.

TIPY PRO UŽIVATELE

- Při používání přístroje držte trubici fukaru asi 8“ nad zemí.
- Provádějte pohyb ze strany na stranu jako při zametání. Pomalu postupujte vpřed tak, aby byl nahromaděná nečistoty/listy neustále před vámi.
- Po nafoukání nečistot/listů na hromádku lze tuto hromádku snadno zlikvidovat.

UPOZORNĚNÍ!

- Neodfukujte tvrdé předměty, jako jsou hřebíky, šrouby nebo kamení.
- Neprovazujte foukač v blízkosti okolo stojících osob nebo domácích zvířat.
- Zvýšenou opatrnost věnujte při foukání listů ze schodů nebo jiných stísněných míst.
- Používejte bezpečnostní brýle nebo jinou vhodnou ochranu zraku, dlouhé kalhoty a obuv.

TLAČÍTKO TURBO PRO ZESÍLENÍ VÝKONU (OBR. H)

- Stisknutím tlačítka turbo pro zesílení výkonu během chodu dočasně zvýší proud vzduchu na maximální úroveň
- Uvolněním tlačítka turbo, se foukač vrátí do dřívě vybrané rychlosti.

POZNÁMKA: Tlačítko turbo pro zesílení výkonu může značně zvýšit proud vzduchu a může být použito pro očištění od těžkých nebo mokřých nečistot.

ČIŠTĚNÍ PŘÍSTROJE

Přístroj pravidelně čistěte.

! **Varování! Udržujte výrobek v suchu. Za žádných okolností na něj nestříkejte vodu.**

- **K čištění přístroje použijte pouze mýdlový roztok a vlhký hadřík.**
- **Nepoužívejte žádný druh mycího prostředku, čistícího prostředku nebo rozpouštědla s obsahem chemických látek, které by mohly vážně poškodit plasty.**
- **Přístroj používá samomazná ložiska, takže není třeba provádět mazání.**

OCHRANA ŽIVOTNÍHO PROSTŘEDÍ



Nepotřebné elektrické přístroje by neměly být vyhazovány společně s odpadem z domácnosti. Náradí recyklujte ve sběrnách zřízených k

tomuto účelu. O možnostech recyklace se informujte na místních úřadech nebo u prodejce.

PROHLÁŠENÍ O SHODĚ

My,

Positec Germany GmbH

Postfach 32 02 16, 50796 Cologne, Germany

Jménem společnosti Positec prohlašujeme, že výrobek
Popis **Akumulátorový fukar**
Typ **KG560E.9 (5- označení strojího**
zařízení, zástupce pro akumulátorové fukary)
Funkce **Vyfukování**

splňuje požadavky následujících směrnic,

2006/42/EC, 2014/30/EU

2011/65/EU&(EU)2015/863

2000/14/EC upravená směrnicí 2005/88/EC

2000/14/EC upravená směrnicí 2005/88/EC:

- Postup posuzování shody podle **Dodatek V**
- Měřená úroveň akustického výkonu **98.1 dB**
(A)

- Deklarovaná zaručená úroveň akustického výkonu **101 dB (A)**

Použité normy,

EN 60335-1, EN 50636-2-100, EN 62233, EN
ISO 3744, EN IEC 55014-1, EN IEC 55014-2

Osoba odpovídající za vytvoření technické dokumentace,

Jméno Marcel Filz

Adresa Positec Germany GmbH

Postfach 32 02 16, 50796 Cologne, Germany



2021/01/21

Allen Ding

Zástupce vrchní konstrukční kanceláře, Testování & Certifikace

Positec Technology (China) Co., Ltd.
18, Dongwang Road, Suzhou Industrial Park, Jiangsu 215123, P. R. China

Používatelia si môžu pozrieť elektronické návody na <https://www.kress.com/>.

PÔVODNÝ NÁVOD NA POUŽITIE BEZPEČNOSŤ VÝROBKU



UPOZORNENIE

Prečítajte si všetky bezpečnostné upozornenia a všetky pokyny. Ak nebudete dodržiavať uvedené bezpečnostné pokyny a upozornenia, môže dôjsť k úrazu elektrickým prúdom, požiaru alebo vážnym zraneniam.

Uložte bezpečnostné pokyny na ďalšie použitie.

Toto zariadenie môže byť použité iba s napájacou jednotkou, ktorá bola dodaná s týmto zariadením.

DÔLEŽITÉ PRED POUŽITÍM SI POZORNE PREČÍTAJTE NÁVOD NA OBSLUHU A USCHOVAJTE HO NA ĎALŠIE POUŽITIE.

Pokyny k bezpečnému použitiu

1) Príprava

- a) Pozorne si prečítajte nasledujúce pokyny. Zoznámte sa s ovládacími prvkami a so správnym

použitím tohoto zariadenia.

- b) Nikdy nenechávajte obsluhovať toto zariadenie deti, osoby so zníženými fyzickými, zmyslovými alebo duševnými schopnosťami, alebo nedostatkom skúseností a znalostí, alebo osoby nezoznamované s týmito pokynmi na obsluhu zariadenia. Vek obsluhy môže byť obmedzený miestnymi predpismi.
- c) Nikdy zariadenie nepoužívajte v blízkosti ďalších osôb, hlavne detí alebo domácich zvierat.
- d) Pamätajte na to, že obsluha alebo používateľ zariadenia je zodpovedný za nehody alebo škody, ktoré hrozia iným osobám alebo ich majetku.

2) Príprava

- a) Pri práci so zariadením vždy noste pevnú obuv a dlhé nohavice. Nepracujte so strojom naboso, alebo v otvorenej obuvi - sandáloch. Nenoste pri práci voľný odev alebo odev, ktorý obsahuje voľne visiace šnúrky či viazanky.
- b) Nenoste voľný odev alebo šperky, ktoré by mohli byť vtiahnuté do nasávania vzduchu. Dlhé vlasy držte mimo dosahu nasávania

vzduchu.

- c) Zaobstarajte si ochranu sluchu a ochranné okuliare. Používajte ich po celú dobu práce so strojom.
- d) So strojom pracujte iba v odporúčenej polohe a iba na pevnom, vodorovnom podklade.
- e) So strojom nepracujte na spevnených alebo štrkovitých podkladoch, kde môže dôjsť k zraneniu vymršteným materiálom.
- f) Pred použitím vždy vizuálne skontrolujte, či sú spájacie prvky bezpečne zaistené, či nie je poškodený kryt a či sú ochranné kryty a mriežky na svojom mieste. S ohľadom na vyváženosť opotrebovanej alebo poškodenej súčasti meňte celé zostavy. Poškodené alebo nečitateľné štítky vymeňte.

3) Použitie

- a) Pred uvedením do prevádzky sa uistite, či je privádzacia komora prázdna.
- b) Svoju tvár aj telo držte mimo dosahu prírodných otvorov.
- c) Zabráňte, aby sa vaše ruky alebo iné časti tela či odevu dostali do privádzacej komory, výstupnej

šachty alebo do blízkosti akýchkoľvek pohyblivých častí.

- d) Za všetkých okolností udržiajte rovnováhu a správny postoj. Nepreťažujte sa.
- e) Pri práci vždy stojte mimo výfukovú oblasť stroja.
- f) Ak začne stroj vydávať neobvyklý zvuk, alebo sa objavia vibrácie, okamžite vypnite napájanie a počkajte, kým sa stroj úplne nezastaví. Pred opätovným uvedením do chodu zo stroja vyťahnite akumulátorový blok a vykonajte nasledujúce kroky:
 - i) skontrolujte, či nie je niečo poškodené;
 - ii) akékoľvek poškodené časti vymeňte alebo opravte;
 - iii) skontrolujte, či nie sú niektoré časti uvoľnené a utiahnite ich.
- g) Zabráňte, aby sa spracovávaný materiál hromadil na mieste výstupu; tým by sa bránilo správne odvodu, čo by mohlo spôsobiť spätný ráz materiálu na mieste vstupného otvoru.
- h) Ak dôjde k zaneseniu stroja, odpojte napájací zdroj a pred vyčistením a

odstránením úlomkov zo stroja vytiahnite akumulátor.

- i) Nikdy nepracujte so zariadením, ak má poškodené ochranné kryty alebo štíty, alebo ak nemá na svojom mieste bezpečnostnú výbavu.
- j) Napájací zdroj udržiajte v čistote bez zanesených úlomkov alebo iných nečistôt, aby sa zabránilo jeho poškodeniu alebo prípadnému vzniku požiaru.
- k) Ak je napájací zdroj zapnutý, stroj neprenášajte.
- l) Zariadenie vždy odpojte od napájania (napr. vytiahnite zo zariadenia akumulátor).
 - kedykoľvek stroj necháte bez dozoru,
 - pred odstránením nánosov blokujúcich priechod alebo pred vyčistením výstupnej šachty,
 - Pred kontrolou, čistením, a každou prácou na zariadení
- m) Zariadenie nepoužívajte v zlých poveternostných podmienkach, hlavne ak hrozí nebezpečenstvo búrok.

4) Údržba a uskladnenie

- a) Všetky matice, skrutky a spájacie prvky udržiavajte dotiahnuté, aby bolo zariadenie v bezpečnom prevádzkovom stave.
- b) Opotrebované alebo

poškodené diely vymeňte.

- c) Používajte iba originálne diely a príslušenstvo.
- d) Stroj skladujte na suchom mieste mimo dosahu detí.
- e) Ak je stroj zastavený z dôvodu údržby, prehliadky alebo z dôvodu uskladnenia, výmeny príslušenstva, vypnite napájací zdroj, stroj odpojte od napájacieho prívodu a uistite sa, či sa všetky pohyblivé časti úplne zastavili. Pred prevedením prehliadky, nastavenia atď. nechajte stroj vychladnúť. Vykonávajte dôkladnú údržbu stroja a udržiajte ho v čistote.
- f) Stroj skladujte na suchom mieste mimo dosahu detí.
- g) Pred uložením nechajte stroj vždy vychladnúť.
- h) Nikdy sa nepokúšajte vyradiť funkciu blokovanie ochranným krytom.

BEZPEČNOSTNÉ VAROVANIA TÝKAJÚCE SA BATÉRIÍ

- a) Nepokúšajte sa demontovať, rozoberať alebo rozrezávať batérie alebo jej články.**
- b) Batériu neskratujte. Neukladajte batérie náhodne v škatuliach**

- alebo v zásuvkách, kde by mohlo dôjsť k ich vzájomnému skratovaniu alebo k skratovaniu spôsobenému inými predmetmi.** Ak sa batéria nepoužíva, udržiujte ju v bezpečnej vzdialenosti od sponiek na papiere, mincí, kľúčov, klincov, skrutiek alebo iných malých kovových predmetov, ktoré môžu spôsobiť prepojenie kontaktov batérie. Skratovanie kontaktov batérie môže spôsobiť popálenie alebo požiar.
- c) Nevystavujte batériu pôsobeniu tepla alebo ohňa. Vyvarujte sa skladovania batérií na otvorenom slnku.**
- d) Nevystavujte batériu mechanickým rázom.**
- e) Ak dôjde k úniku kvapaliny z batérie, zabráňte tomu, aby sa táto kvapalina dostala do kontaktu s pokožkou alebo aby zasiahla oči. Ak dôjde k takému kontaktu, zasiahnuté miesto umyte značným množstvom vody a vyhl'adajte lekárske ošetrovanie.**
- f) Ak dôjde k požitiu kvapaliny z batérie, vyhl'adajte okamžite lekárske ošetrovanie.**
- g) Udržujte batérie čisté a suché.**
- h) Ak sú svorky batérie znečistené, utrite ich čistou a suchou handričkou.**
- i) Batéria musí byť pred použitím nabitá. Vždy postupujte podľa uvedených pokynov a používajte správny postup nabíjania.**
- j) Nenechávajte batériu nabíjať, ak nebude batéria použitá.**
- k) Po dlhodobom uložení budete možno musieť vykonať niekoľko cyklov nabíjania a vybíjania, aby batéria dosiahla svoj maximálny výkon.**
- l) Vykonávajte nabíjanie iba v nabíjačke, ktorá je špecifikovaná spoločnosťou Kress. Nepoužívajte inú nabíjačku, než je nabíjačka špeciálne dodaná na použitie s týmto zariadením.**
- m) Nepoužívajte žiadnu batériu, ktorá nie je určená na použitie s týmto zariadením.**
- n) Ukladajte batérie mimo dosahu detí.**

o) Uschovajte originálnu dokumentáciu k tomuto výrobku na budúce odkazy.









p) Ak sa zariadenie nepoužíva, vyberte z neho batériu.

q) Vykonávajte riadnu likvidáciu batérie.

r) V zariadení nekombinujte batérové články rôzneho dátumu výroby, kapacity, veľkosti alebo typu.

s) Nevyberajte batériu z originálneho obalu skôr, než bude použitá.

t) Dodržujte polaritu vložených batérií plus (+) a mínus (-) a zaistite používanie batérií správnym spôsobom.

	Používajte ochranu sluchu
	Udržujte ostatné osoby v bezpečnej vzdialenosti
	Nebezpečenstvo úrazu
	Elektrické výrobky sa nesmú likvidovať spolu s domácim odpadom. Recyklujte v zberných miestach na tento účel zriadených. O možnosti recyklácie sa informujte na miestnych úradoch alebo u predajcu.
	Pred výmenou príslušenstva zaistite, aby bola z náradia vybratá batéria.
	Akumulátor Li-Ion. Tento výrobok bol označený symbolom "triedený odpad" pre všetky jednotlivé a zložené akumulátory. Preto musí byť s ohľadom vplyvu na životné prostredie po doslúžení recyklovaný alebo demontovaný. Akumulátory obsahujú nebezpečné látky, preto môžu byť nebezpečné pre životné prostredie a ľudské zdravie.
	Nevystavujte ohňu
	Akumulátory sa môžu pri nesprávnom spôsobe likvidácie dostať do systému kolobehu vody, čo môže ohroziť vlastný ekosystém. Doslúžile akumulátory nelikvidujte ako zmesový komunálny odpad.

SYMBOLY

	Prečítajte si návod na obsluhu
	VAROVANIE
	Používajte ochranné prostriedky zraku
	Nevystavujte dažďu

ZOZNAM SÚČASTÍ

- DÝZA S VOLIČOM RÝCHLOSTI PRÚDU VZDUCHU**
- RÚRA FÚKAČA**
- UVOLŇOVACIE TLAČIDLO RÚRY**

4.	VOLIČ MENITELNEJ RÝCHLOSTI PRÚDU
5.	TLAČIDLO TURBO NA ZVÝŠENIE VÝKONU
6.	RÚČKA
7.	UVOLŇOVACIE TLAČIDLO BATÉRIOVÉHO BLOKU
8.	SPUŠŤAČ
9.	TELESO MOTORA
10.	UVOLŇOVACIE TLAČIDLO DÝZY

Nie všetko zobrazené alebo popisované príslušenstvo je súčasťou štandardnej dodávky.

TECHNICKÉ ÚDAJE

Typ **KG560E.9** (5 - označenie zariadenia, zástupca pre akumulátorové fúkače)

	KG560E .9
Napätie	60 V \equiv Max.*
Maximálny objem vzduchu	1275 m ³ /h (režim objemu vzduchu)
Maximálna rýchlosť prúdu vzduchu	215 km/h (režim rýchlosti prúdu vzduchu)
Hmotnosť zariadenia	2.3 kg

*Napätie merané bez pracovného zaťaženia. Pôvodné napätie batérie dosahuje maximálne 60 V. Menovité napätie je 54 V.

INFORMÁCIE O HLUKU

Meraný akustický tlak	$L_{pA} = 86.5$ dB(A)
K_{pA}	3.0 dB(A)
Meraný akustický výkon	$L_{wA} = 98.1$ dB(A)
K_{wA}	3.0 dB(A)

Používajte ochranu sluchu.



INFORMÁCIE O VIBRÁCIÁCH

Typická nameraná hodnota vibrácií $a_h < 2.5$ m/s²

Nepresnosť $K = 1.5$ m/s²

Deklarovaná celková hodnota vibrácií sa môže použiť na vzájomné porovnanie jednotlivých náradí a takisto aj na predbežné stanovenie času práce.

! VÝSTRAHA: Hodnota emisie vibrácií počas skutočného používania elektrického náradia sa môže odlišovať od deklarovanej hodnoty, a to v závislosti od spôsobu používania náradia a v závislosti od nasledujúcich príkladov odchýlok od spôsobu používania náradia:

Akým spôsobom sa náradie používa.
Náradie je v dobrom stave a je dobre udržiavané.
Používanie správneho príslušenstva v spojení s náradím a zabezpečenie jeho ostrosti a dobrého stavu.
Tesnosť zovretia rukoväti a používanie doplnkov proti vibráciám.
Používanie náradia na podľa konštrukcie určený účel a v súlade s pokynmi.

Toto náradie môže vyvolávať syndróm trasenia rúk a ramien, pokiaľ jeho používanie nie je správnym spôsobom riadené.

! VÝSTRAHA: Kvôli presnosti by mal odhad úrovne expozície v skutočných podmienkach používania obsahovať tiež všetky súčasti prevádzkového cyklu, ako sú doby, počas ktorých je náradie vypnuté a počas ktorých beží na voľnobehu, a to mimo skutočného vykonávania práce. Tým môže dôjsť k značnému zníženiu úrovne expozície počas celkového prevádzkového času. Pomôžte minimalizovať riziko expozície účinkom vibrácií.

Náradie udržiavajte v súlade s týmto návodom a udržiavajte ho dobre namazané (ak je to potrebné). Ak sa náradie používa často, investujte do príslušenstva zabraňujúceho vibráciám. Prácu si naplánujte tak, aby ste akékoľvek používanie náradia pri vysokých vibráciách rozdelili na niekoľko dní.

POUŽÍVANIE PODĽA URČENIA

Fukár je vhodný na vyfukovanie nečistôt. Nie je určený na vnútorné použitie ani starostlivosť o srst' zvierat.

PRED UVEDENÍM DO PREVÁDZKY

NAMONTOVANIE A ODMONTOVANIE RÚRY NA FÚKAČ

Namontovanie (Obr. A)

- Zarovnajete drážku a rúru zasuňte do telesa fúkača, až kým nebudete počuť „kliknutie“.

Odmontovanie (Obr. B)

- Zatlačte na uvoľňovacie tlačidlo rúry a vytiahnite ju von.

VLOŽENIE A VYBRATIE BATÉRIE

Inštalácia (Obr. C)

- Batériový blok vložte po dobíť do portu pre batériu v zariadení. Stačí jednoducho zasunúť a mierne zatlačiť.

Odstránenie (Obr. D)

- Batériový blok vyberte zo zariadenia tak, že zatlačíte na uvoľňovacie tlačidlo batérie.

OBSLUHA

REŽIM RÝCHLOSTI VZDUCHU (Obr. E)

POZNÁMKA: Fúkač je do škatule zabalený v režime rýchlosti prúdu vzduchu.

- Na čistenie trávy sa odporúča režim rýchlosti vzduchu, ako je znázornené na Obr. G1.

REŽIM HLASITOSTI VZDUCHU(Obr.F1,F2)

- Stlačte uvoľňovacie tlačidlo dýzy a posunutím dopredu prepnite do režimu objemu vzduchu.
- Zatiaľ čo režim objemu vzduchu sa odporúča na čistenie na tvrdej zemi ako je cement, ako je znázornené na Obr. G2.

POZNÁMKA: Ak chcete prepínať medzi režimami, posunutím tlačidla dozadu prepnite do režimu rýchlosti prúdu vzduchu

SPUSTENIE

Ovládanie voliča meniteľnej rýchlosti (Obr. G1, G2):

Otáčaním voliča meniteľnej rýchlosti prúdu doprava alebo doľava zvýšte alebo znížte rýchlosť fúkania/objemu vzduchu pomocou 3-rýchlostného spínača.

POZNÁMKA: Keď je otočný volič premenlivých otáčok v polohe „O“, ventilátor sa nedá spustiť. Otočte otočný volič premenlivých otáčokna požadovanú hodnotu otáčok, čím sa spustí ventilátor.

Na zastavenie (obr. G3)

Otočný volič premenlivých otáčok otočte doprava do polohy „O“ alebo stlačte spúšťač a uvoľnite ho, aby ste rýchlo zastavili. Po každom použití otočte otočný volič premenlivých otáčok doprava do polohy „O“.

POZNÁMKA: Otočný volič premenlivých otáčok nebude fungovať, až kým úplne nestlačíte spúšť.

TIPY PRE POUŽÍVATEĽA

- Pri používaní prístroja držte trubicu fúkača asi 8“ nad zemou.
- Pohybujte zo strany na stranu ako pri zemetaní. Pomaly postupujte vpred tak, aby boli nahromadené nečistoty/listy neustále pred vami.
- Po nafúkaní nečistôt/listov na hromadu je možné túto hromadu ľahko zlikvidovať.

UPOZORNENIE!

- Nefúkajte na tvrdé predmety, ako sú klince, skrutky alebo kamene.
- Nepoužívajte fúkač v blízkosti okolo stojacích osôb alebo domácich zvierat.
- Zvýšenú opatrnosť venujte pri fúkaní listia zo schodov alebo iných stiesnených miest.
- Používajte bezpečnostné okuliare alebo inú vhodnú ochranu zraku, dlhé nohavice a obuv.

Tlačidlo Turbo na zvýšenie výkonu (Obr. H)

- Ak chcete počas prevádzky dočasne zvýšiť prúd vzduchu na maximálnu úroveň, stlačte tlačidlo Turbo na zvýšenie výkonu
- Uvoľnením tlačidla Turbo sa fúkač vráti do predtým zvolenej rýchlosti prúdu.

POZNÁMKA: Tlačidlo Turbo na zvýšenie výkonu môže výrazne zvýšiť rýchlosť prúdu vzduchu a môže sa použiť na odstraňovanie ťažkých a mokrych trosiek.

ČISTENIE PRÍSTROJA

Prístroj pravidelne čistite.



Varovanie! Udržujte výrobok v suchu. Za žiadnych okolností naň nestriekajte vodu.

- Na čistenie prístroja použite iba mydlový roztok a vlhkú handričku.
- Nepoužívajte žiadny druh umývacieho prostriedku, čistiaceho prostriedku alebo rozpúšťadla s obsahom chemických látok, ktoré by mohli vážne poškodiť plasty.
- Prístroj používa samomazné ložiská, takže nie je potrebné ho mazať.

OCHRANA ŽIVOTNÉHO PROSTREDIA



Elektrické výrobky sa nesmú likvidovať spolu s domácim odpadom. Recyklujte v zberných miestach na tento účel zriadených. O možnosti recyklácie sa informujte na miestnych úradoch alebo u predajcu.

VYHLÁSENIE O ZHODE

My,
Positec Germany GmbH
Postfach 32 02 16, 50796 Cologne, Germany

V mene spoločnosti Positec vyhlasujeme, že produkt
Popis **Akumulátorový fúkač**
Typ **KG560E.9 (5- označenie zariadenia, zástupca pre akumulátorové fúkače)**
Funkcie **Vyfukovanie**

Zodpovedá nasledujúcim smerniciam:
2006/42/EC, 2014/30/EU
2011/65/EU&(EU)2015/863
2000/14/EC v novelizácii 2005/88/EC

2000/14/EC v novelizácii 2005/88/EC:
- Postup vyhodnotenia zhody podľa **Dodatku V**
- Meraný akustický výkon **98.1 dB (A)**
- Deklarovaný zaručený akustický výkon **101 dB (A)**

Spĺňa posudzované normy,
EN 60335-1, EN 50636-2-100, EN 62233, EN ISO 3744, EN IEC 55014-1, EN IEC 55014-2

Osoba oprávnená za zostavenie technického súboru,
Názov Marcel Filz
Adresa Positec Germany GmbH
Postfach 32 02 16, 50796 Cologne, Germany



2020/06/23
Allen Ding
Zástupca vrchnej konštrukčnej kancelárie,
Testovanie & Certifikácia
Positec Technology (China) Co., Ltd.
18, Dongwang Road, Suzhou Industrial
Park, Jianguo 215123, P. R. China

Uporabniki si lahko elektronska navodila ogledajo na <https://www.kress.com/>.

SHRANITE ZA KASNEJŠO UPORABO VARNOST IZDELKA



OPOZORILO

Preberite vsa varnostna opozorila in navodila. *Neupoštevanje opozoril in navodil lahko*

privede do električnega udara in/ali resnih poškodb.

Vsa opozorila in navodila si shranite za kasnejšo uporabo.

Napravo lahko uporabljate le, če imate na voljo tudi enoto za napajanje.

POMEMBNO PRED UPORABO OBVEZNO PREBERITE SHRANITE ZA KASNEJŠO UPORABO

Varna uporaba

1) Usposabljanje

- Pazljivo preberite navodila. Pred uporabo naprave se temeljito seznanite s pravili za njeno pravilno uporabo;
- Nikoli ne dovolite, da bi osebe, ki niso ustrezno seznanjene s temi navodili ali otroci uporabljali to napravo. Lokalni predpisi lahko tudi predpisujejo starost uporabnika naprave;

- Nikoli ne uporabljajte kosilnice z nitjo, ko se v neposredni bližini nahajajo osebe, še posebej otroci ali domače živali.
- Za nezgode ali škodo, povzročeno na drugih osebah ali njihovi lastnini, je odgovoren uporabnik ali lastnik.

2) Priprava

- Med uporabo naprave bodite vedno obuti v čvrsto obutev in imejte oblečene dolge hlače. Naprave ne uporabljajte bos ali, če imate obute odprte sandale. Ne nosite ohlapnih oblačil, katerih deli bi se lahko ujeli v premikajoče se dele naprave.
- Med uporabo naprave nikoli ne nosite ohlapnih oblačil ali nakita, ki bi jih(ga) lahko povleklo v odprtino za vsesavanje zraka. Pazite, da odprtini za vsesavanje zraka ne boste približali las.
- Uporabljajte zaščito za ušesa in zaščitna očala. Zaščitna sredstva nosite več čas uporabe naprave.
- Napravo uporabljajte v predpisanem položaju in zgolj na čvrsti, ravni podlagi.
- Naprave ne uporabljajte na tlakovanih ali peščenih površinah, kajti delci, ki

jih naprava izvrže bi lahko povzročili poškodbe.

- f) Napravo pred uporabo vedno vizualno pregledajte in preverite če so deli pritrčila dobro pričvrščena, ohišje v brezhibnem stanju, varovala in zastori pa na predpisanem mestu. Obrabljene ali poškodovane dele zamenjajte v kompletu in tako zagotovite ustrezno uravnoteženost naprave. Zamenjajte poškodovane ali nečitljive oznake.

3) Uporaba

- a) Preden napravo zaženete, preverite, če je polnilna komora prazna.
- b) Z obrazom in deli telesa bodite odmaknjeni od odprtine za polnjenje.
- c) Pazite, da z rokami ali drugimi deli telesa, oziroma oblačili, ne boste segali v bližino polnilne komore, odprtine za izmetavanje ali blizu premikajočih se delov naprave.
- d) Med uporabo naprave imejte stalno trden ter stabilen položaj. Naprave ne uporabljate na predelih, ki jih težko dosežete.
- e) Med uporabo naprave vedno stojte proč od odprtine za izmetavanje.
- f) Če naprava med

delovanjem začne neustrezno delovati oziroma vibrirati, jo takoj izklopite in počakajte, da se popolnoma zaustavi. Iz naprave odstranite akumulator in pred njenim ponovnim zagonom izvedite naslednje ukrepe:

- i) napravo preverite glede poškodb;
- ii) odpravite okvare in zamenjajte morebitne poškodovane dele;
- iii) preverite pritržitev in privijte slabo pritrjene dele.
- g) Med uporabo naprave skrbite, da se razkosani material ne bo kopičil na stenah odprtine za izmetavanje; to lahko oteži izmetavanje in povzroči, da material izvrže skozi odprtino za polnjenje.
- h) Če se naprava zapolni z materialom, jo izklopite, odstranite akumulator ter šele nato odstranite zagosteni material.
- i) Naprave nikoli ne uporabljajte, če opazite, da je kakšen od njenih delov poškodovan za varno uporabo.
- j) Pogonski agregat naj bo vedno čist, brez vseh tujkov, kajti tako preprečite morebitne poškodbe ali požar.

- k) Naprave nikoli ne predstavljajte, če je priključena na napajanje in deluje.
- l) Napravo odklopite z vira napajanja (odstranite akumulator iz ležišča)
 - če boste zapustili delovno mesto,
 - pred odstranjevanjem zagozdenega dela ali čiščenjem odprtine za izmetavanje,
 - pred preverjanjem, čiščenjem ali delom na napravi.
- m) Napravo uporabljate le podnevi ali, ko je zagotovljena ustrezna osvetlitev.

4) Vzdrževanje in shranjevanje

- a) Poskrbite, da bodo vse matice in vijaki vedno dobro priviti, saj le tako zagotovite, da je naprava v varnem stanju.
- b) Obrabljene in poškodovane dele takoj zamenjajte.
- c) Uporabljajte le originalne nadomestne dele in dodatke.
- d) Napravo shranjujte na suhem mestu, izven dosega otrok.
- e) Kadar napravo zaustavite zaradi servisiranja, pregledovanja ali

pred shranjevanjem oziroma pred menjavo priključka, jo obvezno izklopite, odklopite z vira napajanja ter počakajte, da se premikajoči se deli popolnoma zaustavijo. Pred pregledovanjem, prilagajanjem itd., počakajte, da se naprava ohladi. Z napravo ravnajte skrbno in poskrbite, da bo vedno čista.

- f) Napravo shranjujte na suhem mestu, izven dosega otrok.
- g) Pred shranjevanjem naj se naprava vedno ustrezno ohladi.
- h) Nikoli ne poskušajte blokirati zaščitnega notranjega zaklepa.

VARNOSTNA OPOZORILA ZA AKUMULATOR

- a) Ne razstavljajte, odpirajte ali odstranjujte celic akumulatorja.**
- b) Pazite, da ne povzročite kratkega stika med terminaloma akumulatorja. Akumulatorjev nikoli ne shranjujte v škatli ali predalu, kjer bi lahko prišlo do kratkega stika zaradi**

povezave terminalov s prevodnimi predmeti.

Kadar akumulator ni nameščen v napravi, ga hranite proč od drugih kovinskih predmetov, kot so sponke za papir, kovanci, ključi, žebliji, vijaki ali drugi drobni kovinski predmeti, ki bi lahko omogočili stik med terminaloma. Če pride do stika med terminaloma akumulatorja, to lahko povzroči požar.

- c) Akumulatorja ne izpostavljajte vročini ali ognju. Poskrbite, da ne bo izpostavljen neposredni sončni svetlobi.**
- d) Akumulatorja ne izpostavljajte mehanskim udarcem.**
- e) Če opazite, da akumulator pušča, pazite, da tekočina ne bo prišla v stik z očmi. Če akumulatorska tekočina vseeno pride v stik z očmi, izperite prizadeto območje z obilo vode in poiščite zdravniško pomoč.**
- f) Predvsem pa takoj poiščite medicinsko pomoč, če ste celico ali del akumulatorja zaužili.**
- g) Akumulator shranjujte**



na čistem in suhem mestu.

- h) Če se akumulator zamaže, ga takoj očistite s čisto in suho krpo.**
- i) Akumulator morate pred uporabo napolniti. Pri polnjenju akumulatorja vedno upoštevajte predpisana navodila in postopke.**
- j) Če akumulatorja ne polnite, ga odstranite iz polnilca.**
- k) Po daljšem obdobju skladiščenja, boste za dosego maksimalne zmogljivosti akumulatorja verjetno morali slednjega nekajkrat napolniti in izprazniti.**
- l) Za polnjenje uporabljajte le polnilce, ki jih je predpisal Kress. Nikoli ne uporabljajte polnilnikov, ki niso posebej namenjeni za polnjenje vašega akumulatorja.**
- m) Nikoli ne uporabljajte polnilcev, ki niso posebej zasnovani za polnjenje vašega akumulatorja.**
- n) Akumulatorje shranjujte izven dosega otrok.**

- o) Za podrobnosti, si oglejte gradivo, ki je bilo priloženo akumulatorju.**
- p) Če naprave ne uporabljate, iz nje odstranite akumulator.**
- q) Akumulatorje odlagajte skladno s predpisi.**
- r) V napravi ne uporabljajte celic različnih proizvajalcev, zmogljivosti, velikosti ali tipa.**
- s) Akumulator odstranite iz originalne embalaže šele, ko ga boste potrebovali.**
- t) Upoštevajte znaka plus (+) in minus (-) na akumulatorju ter poskrbite za njegovo pravilno uporabo.**

SIMBOLI

	Preberite priročnik z navodili
	OPOZORILO
	Uporabljajte zaščito za oči
	Ne izpostavljajte dežju

	Uporabljajte zaščito za ušesa
	Prisotni naj bodo varno oddaljeni
	Opozorila glede nevarnosti
	Odpadnih električnih naprav ne smete zavreči skupaj z ostalimi gospodinjstvi odpadki. Dostavite jih na mesto za ločeno zbiranje odpadkov. Glede podrobnosti, se posvetujte za lokalno službo za ravnanje z odpadki.
	Poskrbite, da boste pred menjavanjem dodatkov odstranili akumulator.
	Baterije Li-Ion Ta izdelek je označen s simbolom, ki se nanaša na 'ločeno zbiranje' za vse baterijske napajalnike in baterijski napajalnik. Nato bodo reciklirane ali razstavljene, da se zmanjša škodljiv vpliv na okolje. Baterijski napajalniki vsebujejo nevarne snovi in so zato lahko nevarni za okolje in za zdravje ljudi.
	Prepovedano sežiganje
	Če se baterije nepravilno odlaga, lahko vstopijo v vodni cikel, kar pa je lahko nevarno za ekosistem. Odpadnih baterij ne odlagajte v nesortirane komulane odpadke.

133

SL

SESTAVNI DELI

- ŠOBA IZBIRNIKA HITROSTI ZRAKA**
- CEV PUHALNIKA**
- GUMB ZA SPROSTITEV CEVI**
- VRTLJIVI GUMB ZA SPREMINJANJE HITROSTI**
- GUMB TURBO ZA POVEČANJE MOČI**
- ROČAJ**

7. GUMB ZA SPROSTITEV AKUMULATORJA

8. SPROŽILEC

9. OHIŠJE MOTORJA

10. GUMB ZA SPROSTITEV ŠOBE

Pri standardni dobavi niso vključeni vsi prikazani dodatki.

TEHNIČNI PODATKI

Vrsta **KG560E.9 (5 - oznaka naprave, reprezentativni model akumulatorskega puhalnika)**

	KG560E .9
Napetost	60 V \equiv Max.*
Maksimalna količina zraka	1275 m ³ /h (način količine zraka)
Maksimalna hitrost zraka	215 km/h (način hitrosti zraka)
Teža naprave	2.3 kg

* Napetost merjena brez obremenitve. Začetna napetost akumulatorja doseže maksimum 60 V. Običajna napetost je 54 V.

PODATKI O HRUPU

Vrednotena raven zvočnega tlaka	$L_{pA} = 86.5$ dB(A)
K_{pA}	3.0 dB(A)
Vrednotena raven zvočne moči	$L_{wA} = 98.1$ dB(A)
K_{wA}	3.0 dB(A)

Uporabljajte zaščito za ušesa.



PODATKI O VIBRACIJAH

Tipična vrednotena raven vibracij	$a_h < 2.5$ m/s ²
Nezanesljivost meritve	$K = 1.5$ m/s ²

Deklarirano vrednost emisije vibracij lahko uporabite za primerjavo med strojčki, hkrati pa s pomočjo nje predvidite pričakovano raven izpostavljenosti.

⚠ OPOZORILO: Dejanska vrednost emisije vibracij med uporabo strojčka, se lahko razlikuje od navedene, kajti nanjo vpliva tudi način uporabe strojčka, predvsem naslednje okoliščine:
Način uporabe strojčka .

Ali je strojček v dobrem stanju in ustrezno vzdrževan. Uporaba ustreznega dodatka in njegova brezhibnost. Čvrstost oprijema ročajev in morebitna uporaba dodatkov za zmanjševanje vibracij. Uporaba orodja za predviden namen, skladen s temi navodili.

Če strojčka ne uporabljate pravilno, lahko povzroči vibracijski sindrom zapestja in rok.



OPOZORILO: Če želimo resnično natančno oceniti raven izpostavljenosti v dejanskih okoliščinah, moramo upoštevati tudi vse faze delovnega procesa, tudi število vklopov in izklopov strojčka ter čas, ko deluje v prostem teku in neobremenjeno. To lahko znatno zmanjša raven izpostavljenosti tekom celotnega delovnega procesa. Pomoč pri zmanjševanju tveganja pri izpostavljenosti vibracijam.
Strojček vzdržujte skladno s temi navodili in poskrbite, da bo dobro namazan (kjer je potrebno). Če boste strojček uporabljali redno, potem investirajte v dodatke za zmanjševanje vibracij. Delo si organizirajte tako, da boste opravila z visoko ravno vibracij izvajali v več fazah, tekom nekaj dni.

PREDVIDENI NAMEN

Puhalnik je namenjen puhanju delcev. Nikakor pa ni namenjen za notranjo uporabo ali kot pripomoček za nego živali.

PRED UPORABO

SESTAVLJANJE IN RAZSTAVLJANJE CEVI PUHALNIKA

Za sestavljanje (sl. A)

- Poravnajte utor in potisnite cev na ohišje puhalnika, dokler ne zaslišite »klika«.

Za razstavljanje (sl. B)

- Pritisnite gumb za sprostitev cevi in izvlecite cev.

ODSTRANJEVANJE ALI NAMEŠČANJE AKUMULATORJA

Za namestitev (sl. C)

- Ko akumulator ponovno napolnite, ga vstavite v vrata za akumulator na napravi. Zadostujeta preprost potisk in rahel pritisk.

Za odstranjevanje (sl. D)

- Pritisnite gumb za sprostitev akumulatorja, da sprostite akumulator z vaše naprave.

NAČIN UPORABE

V NAČINU HITROSTI ZRAKA (SL. E)

OPOMBA: Puhalnik je v načinu hitrosti zraka, kot je bil zapakiran v škatli.

- Za čiščenje trave je priporočljiv način hitrosti zraka (prikazano na sliki G1).

V načinu volumna zraka (SL. F1, F2)

- Pritisnite gumb za sprostitev šobe in ga potisnite naprej za način količine zraka.
- način volumna zraka pa je primernejši za čiščenje

na trdnih tleh, kot je beton (prikazano na sliki G2).
OPOMBA: Če želite spremeniti način, povlecite nazaj za način hitrosti zraka.

ZA ZAGON

Vrtljivi gumb za spreminjanje hitrosti (sl. G1, G2):

Obrnite vrtljivi gumb za spremenljivo hitrost v smeri urnega kazalca ali v nasprotni smeri urnega kazalca, da s 3-stopenjskim stikalom povečate ali zmanjšate hitrost pihanja/količino zraka.

OPOMBA: Ko je izbirnik spremenljive hitrosti v položaju "O", puhalnika ni mogoče zagnati. Obrnite izbirnik spremenljive hitrosti na zeleno izbiro hitrosti, ki bo zagnala puhalnik.

Za zaustavitev (slika G3)

Obrnite izbirnik spremenljive hitrosti v smeri urnega kazalca na "O" ali pritisnite sprožilec in ga spustite za hitro zaustavitev. Po vsaki uporabi obrnite izbirnik spremenljive hitrosti v smeri urnega kazalca v položaj "O".

OPOMBA: Po končani hitri zaustavitvi, izbirnik spremenljive hitrosti ne bo deloval, dokler sprožilca plina ne pritisnete do konca.

NAPOTKI ZA UPORABO

- Med uporabo puhalnika držite cev približno 8" nad tlemi.
- Z nihajnimi gibi pomikajte puhalnik levo in desno. Počasi se pomikajte naprej in s puhalnikom puhajte delce proč od sebe.
- Ko delce/listje nakopičite na kup, slednjega enostavneje odstranite.

POZORI!

- S puhalnikom nikoli ne puhajte trdnih delcev kot so žebelji, vijaki ali kamni.
- Puhalnika ne uporabljajte blizu ljudi ali živali.
- Bodite še posebej pozorni, če puhalnik uporabljate na stopnicah ali drugih ozkih predelih.
- Med uporabo puhalnika nosite varnostna očala ali druga zaščitna sredstva za oči, oblečene imejte dolge hlače in obute čevlje.

GUMB TURBO ZA POVEČANJE MOČI (SL. H)

- Med delovanjem pritisnite gumb Turbo za povečanje moči, da začasno povečate pretok zraka na največjo raven
- Ko izpustite gumb Turbo, se puhalnik vrne na prej izbrano hitrost.

OPOMBA: Gumb Turbo za povečanje moči lahko bistveno poveča pretok zraka ter se lahko uporablja za odstranjevanje težkih ali mokrih odpadkov.

ČIŠČENJE ORODJA

Orodje redno čistite

! **Opozorilo! Poskrbite, da bo orodje vedno suho. V nobenem primeru ga ne škropite z vodo.**

- **Za čiščenje uporabljajte le v blagi milnici namočeno in ožeto krpo.**
- **Za čiščenje nikoli ne uporabljajte čistilnih sredstev ali raztopin, ki vsebujejo kemične snovi, katere bi lahko poškodovale plastične dele.**
- **Izdelek ima vgrajene ležaje, ki jih ni treba mazati, zato kakršnokoli mazanje ni potrebno.**

VAROVANJE OKOLJA



Odpadnih električnih naprav ne smete zavreči skupaj z ostalimi gospodinjstskimi odpadki.

Dostavite jih na mesto za ločeno zbiranje odpadkov. Glede podrobnosti, se posvetujte z lokalno službo za ravnanje z odpadki.

IZJAVA O SKLADNOSTI

Mi,
Positec Germany GmbH
Postfach 32 02 16, 50796 Cologne, Germany

V imenu družbe Positec izjavljam, da je izdelek

Opis **Akumulatorski puhalnik**
Vrsta **KG560E.9 (5- oznaka naprave, reprezentativni model akumulatorskega puhalnika)**
Funkcija **Puhanje**

skladen z naslednjimi direktivami,

2006/42/EC, 2014/30/EU
2011/65/EU&(EU)2015/863
2000/14/EC spremenjena z 2005/88/EC

2000/14/EC spremenjena z 2005/88/EC:

- Postopek za ugotavljanje skladnosti, glede na **Dodatek V**
- Izmerjena raven zvočne moči **98.1 dB (A)**
- Deklarirana raven zvočne moči **101 dB (A)**

in izpolnjuje naslednje standarde,

EN 60335-1, EN 50636-2-100, EN 62233, EN ISO 3744, EN IEC 55014-1, EN IEC 55014-2

Oseba, ki je pooblaščen za skladnost tehnične dokumentacije,

Ime Marcel Filz
Naslov Positec Germany GmbH
Postfach 32 02 16, 50796 Cologne, Germany



2021/01/21

Allen Ding
Namestnik glavnega inženirja za testiranje in certificiranje
Positec Technology (China) Co., Ltd.
18, Dongwang Road, Suzhou Industrial Park, Jiangsu 215123, P. R. China

135

SL

Kress 

Copyright © 2023, Positec. All Rights Reserved.
AR01569602