

Kress

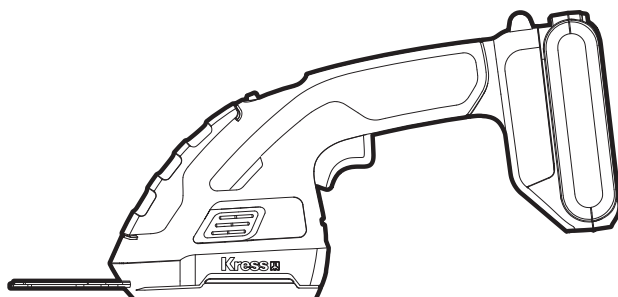

20V 20cm cordless Grass/Shrub Shear	EN	P07
20-V 20-cm Akku-Gras-/Strauchschere	D	P20
Cisaille à gazon/taille-buisson sans fil 20 V 20 cm	F	P36
Cesoia per erba/cespugli a batteria da 20V 20cm	I	P51
Tijera c ortacésped y arreglasetos recargable de 20 cm y 20 V	ES	P66
20V 20cm snoerloze gras-/struikschaar	NL	P81
20 V 20 cm batteridrevet græs- og buskklipper	DK	P96
Аккумуляторные ножницы для стрижки травы и кустарника, 20 В, 20 см	RU	P110
20 V 20 cm trådlös gräs- och häcksax	SV	P127
KG806E KG806E.X		

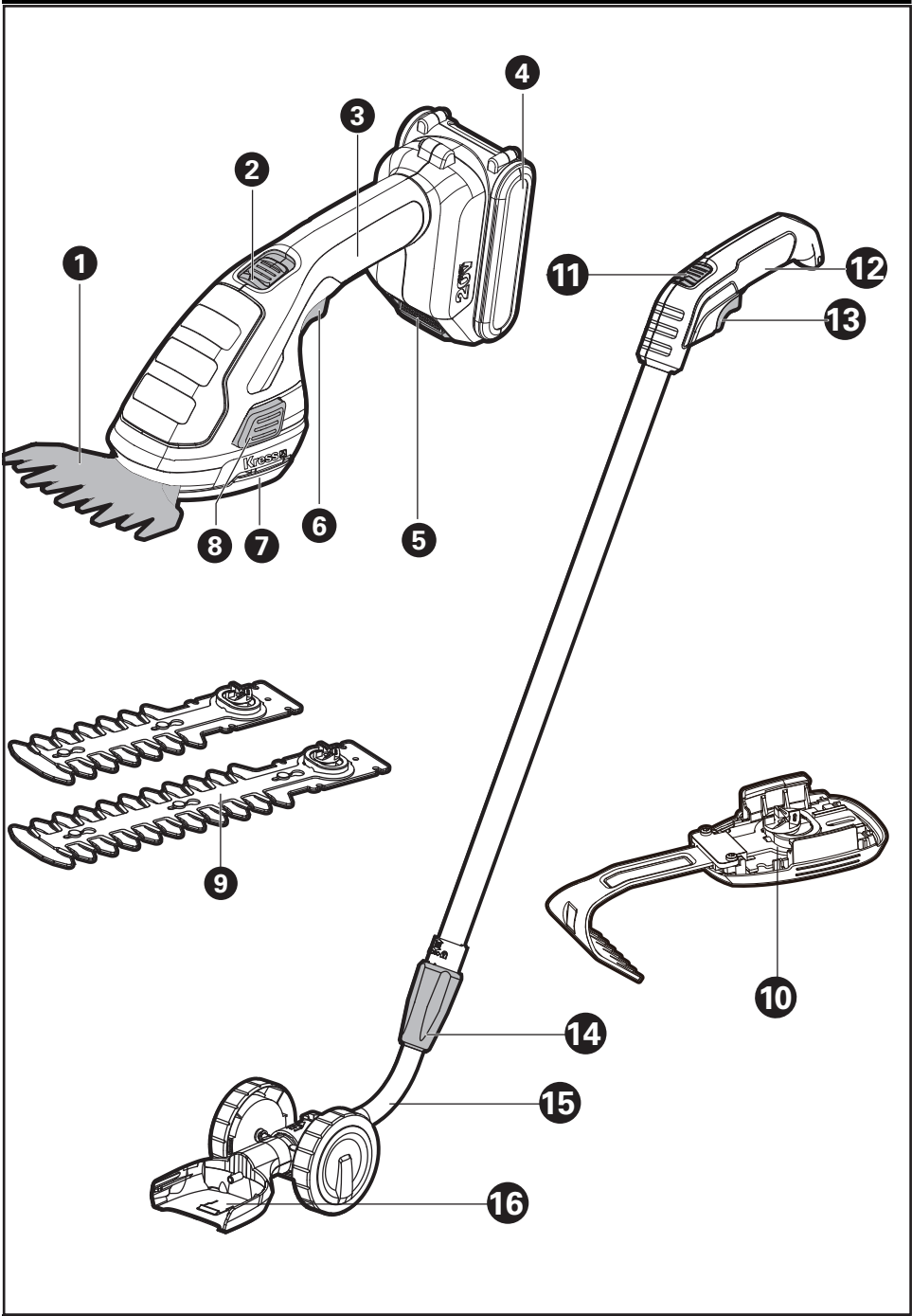
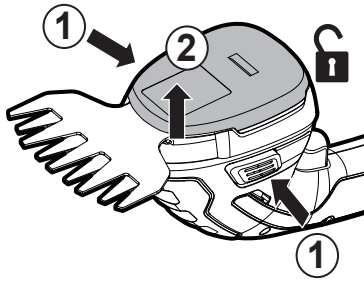
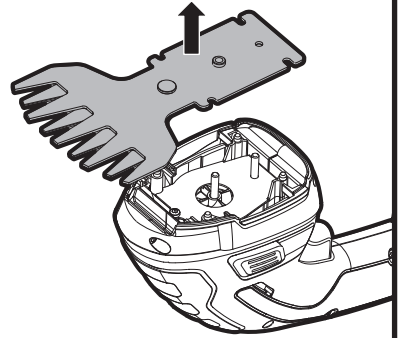
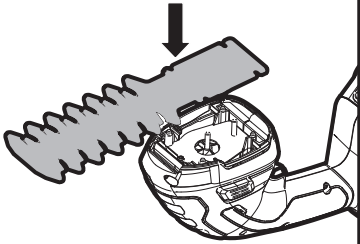
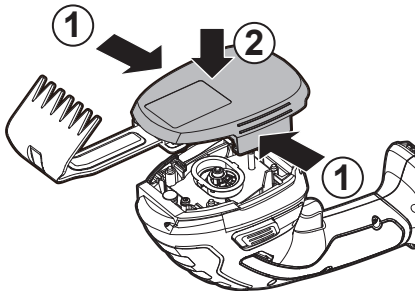
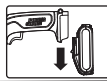
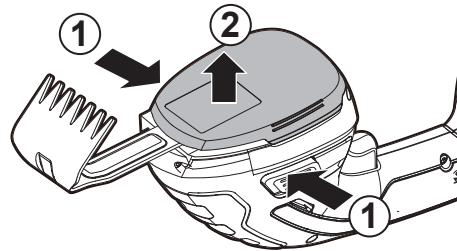
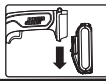

A1**A2****B1****B2****B3****B4**

C1

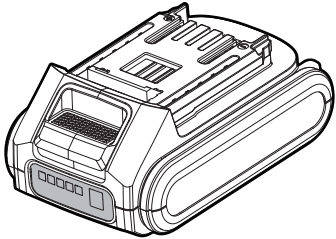

C2

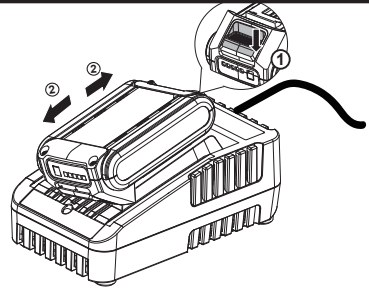

C3

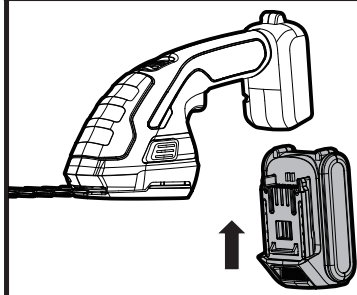

C4

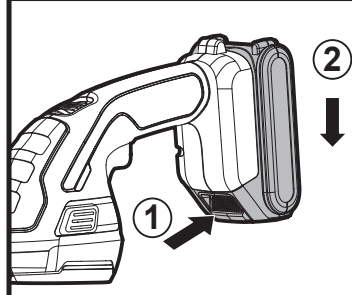

D

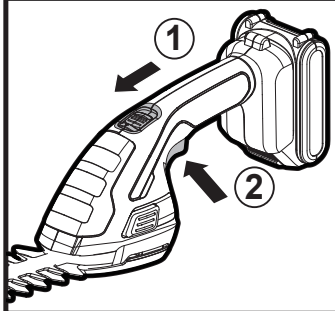

E

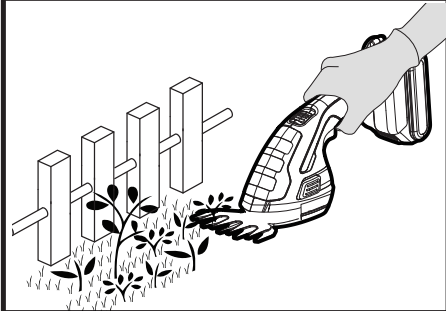

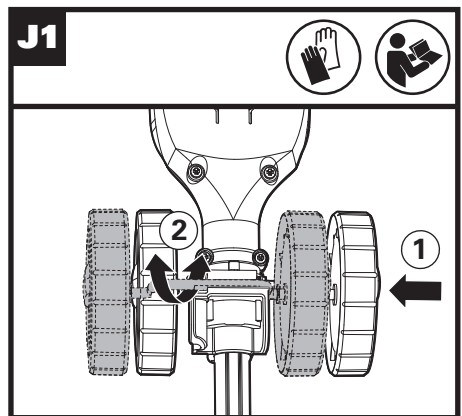
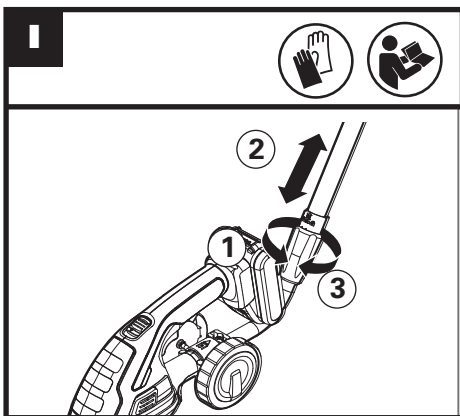
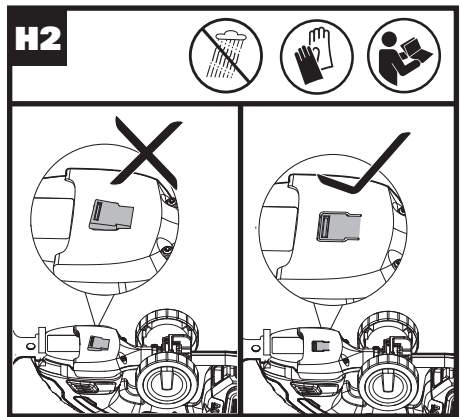
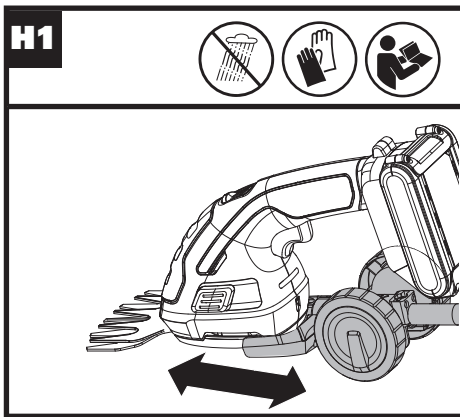

J2

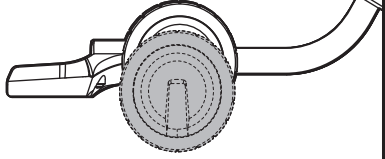

K

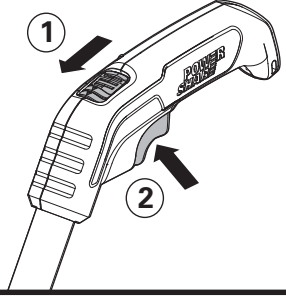

TABLE OF CONTENTS

Introduction.....	7
Safety Instructions.....	8
Component List.....	16
Specifications.....	17
Assembly&Operation.....	17
Cleaning/Storage.....	18
Maintenance.....	18
Environmental Protection.....	19
Declaration of Conformity.....	19

INTRODUCTION

Dear Customer,

Thank you for buying this Kress product. We are dedicated to developing high quality products to meet your lawn & garden requirements.

The Kress brand is synonymous with premium quality service. Over the years of your products life, if you have any questions or concerns about your product, please contact your location of purchase or our Customer Service Team for assistance.

We are confident you will enjoy working with your Kress product for years to come.

INTENDED USE OF GRASS SHEAR

The product is intended for light trimming of shrubs and lawn edges in domestic use.

ORIGINAL INSTRUCTIONS PRODUCT SAFETY GENERAL SAFETY WARNINGS

 **WARNING** Read all safety warnings and all instructions. *Failure to follow the warnings and instructions may result in electric shock, fire and/or serious injury.*

Save all warnings and instructions for future reference.

IMPORTANT READ CAREFULLY BEFORE USE

KEEP FOR FUTURE REFERENCE

Safe operating practices

1. Training

- a) Read the instructions carefully. Be familiar with the controls and the correct use of the machine.
- b) Never allow children, persons with reduced physical, sensory or mental capabilities or lack of experience and knowledge or people unfamiliar with these instructions to use the machine, local regulations may restrict the age of the operator.
- c) Keep in mind that the operator or user is

responsible for accidents or hazards occurring to other people or their property.

2. Preparation

- a) Never operate the machine while people, especially children, or pets are nearby.
- b) Before use, always visually inspect the machine for damaged, missing or misplaced guards or shields.

3. Operation

- a) Wear eye protection, long trousers and stout shoes at all times while operating the machine.
- b) Avoid using the machine in bad weather conditions especially when there is a risk of lightning.
- c) Use the machine only in daylight or good artificial light.
- d) Never operate the machine with damaged guards or shields or without guards or shields in place.
- e) Switch on the motor only when the hands and feet are away from the cutting means.
- f) Always disconnect the machine from the power supply (e.g. remove the battery pack from the machine)
- whenever the machine is

left unattended;

- before clearing a blockage;
- before checking, cleaning or working on the machine;
- after striking a foreign object;
- whenever the machine starts vibrating abnormally.

- g) Take care against injury to feet and hands from the cutting means.
- h) Always ensure that the ventilation openings are kept clear of debris.
- i) Always be sure of your footing on slopes.
- j) Walk, never run.
- k) Not overreach and keep the balance at all times.
- l) Not to touch moving hazardous parts before removing the battery pack from the machine and the moving hazardous parts have come to a complete stop.

4. Maintenance and storage

- a) Disconnect the machine from the power supply (e.g. remove the battery pack from the machine) before carrying out maintenance or clean work.
- b) Use only the manufacturer's recommended replacement parts and accessories.
- c) Inspect and maintain the machine regularly. Have the

machine repaired only by an authorized repairer.

- d) When not in use, store the machine out of the reach of children.

GENERAL POWER TOOL SAFETY WARNINGS

 **WARNING: Read all safety warnings, instructions, illustrations and specifications provided with this power tool.** *Failure to follow all instructions listed below may result in electric shock, fire and/or serious injury.*

Save all warnings and instructions for future reference.

The term "power tool" in the warnings refers to your mains-operated (corded) power tool or battery-operated (cordless) power tool.

1. WORK AREA SAFETY

- a) Keep work area clean and well lit.** *Cluttered or dark areas invite accidents.*
- b) Do not operate power tools in explosive atmospheres, such as in the presence of flammable liquids, gases or dust.** *Power tools create*

sparks which may ignite the dust or fumes.

- c) Keep children and bystanders away while operating a power tool.**
Distractions can cause you to lose control.

2. ELECTRICAL SAFETY

- a) Power tool plugs must match the outlet. Never modify the plug in any way. Do not use any adapter plugs with earthed (grounded) power tools.**
Unmodified plugs and matching outlets will reduce risk of electric shock.

- b) Avoid body contact with earthed or grounded surfaces, such as pipes, radiators, ranges and refrigerators.**
There is an increased risk of electric shock if your body is earthed or grounded.

- c) Do not expose power tools to rain or wet conditions.**
Water entering a power tool will increase the risk of electric shock.

- d) Do not abuse the cord. Never use the cord for carrying, pulling or unplugging the power tool. Keep cord away from heat, oil, sharp edges or moving parts.**
Damaged or

entangled cords increase the risk of electric shock.

- e) When operating a power tool outdoors, use an extension cord suitable for outdoor use.**
Use of a cord suitable for outdoor use reduces the risk of electric shock.

- f) If operating a power tool in a damp location is unavoidable, use a residual current device (RCD) protected supply.**
Use of an RCD reduces the risk of electric shock.

3. PERSONAL SAFETY

- a) Stay alert, watch what you are doing and use common sense when operating a power tool. Do not use a power tool while you are tired or under the influence of drugs, alcohol or medication.**
A moment of inattention while operating power tools may result in serious personal injury.

- b) Use personal protective equipment. Always wear eye protection.**
Protective equipment such as dust mask, non-skid safety shoes, hard hat, or hearing protection used for appropriate conditions will reduce personal injuries.

c) Prevent unintentional starting. Ensure the switch is in the off-position before connecting to power source and/or battery pack, picking up or carrying the tool. *Carrying power tools with your finger on the switch or energising power tools that have the switch on invites accidents.*

d) Remove any adjusting key or wrench before turning the power tool on. *A wrench or a key left attached to a rotating part of the power tool may result in personal injury.*

e) Do not overreach. Keep proper footing and balance at all times. *This enables better control of the power tool in unexpected situations.*

f) Dress properly. Do not wear loose clothing or jewellery. Keep your hair and clothing away from moving parts. *Loose clothes, jewellery or long hair can be caught in moving parts.*

g) If devices are provided for the connection of dust extraction and collection facilities, ensure these are connected and properly used. *Use of dust collection*

can reduce dust-related hazards.

h) Do not let familiarity gained from frequent use of tools allow you to become complacent and ignore tool safety principles. *A careless action can cause severe injury within a fraction of a second.*

4. POWER TOOL USE AND CARE

a) Do not force the power tool. Use the correct power tool for your application. *The correct power tool will do the job better and safer at the rate for which it was designed.*

b) Do not use the power tool if the switch does not turn it on and off. *Any power tool that cannot be controlled with the switch is dangerous and must be repaired.*

c) Disconnect the plug from the power source and/ or remove the battery pack, if detachable, from the power tool before making any adjustments, changing accessories, or storing power tools. *Such preventive safety measures reduce the risk of starting the power tool accidentally.*

d) Store idle power tools out of the reach of children and do not allow persons unfamiliar with the power tool or these instructions to operate the power tool. *Power tools are dangerous in the hands of untrained users.*

e) Maintain power tools and accessories. Check for misalignment or binding of moving parts, breakage of parts and any other condition that may affect the power tool's operation. If damaged, have the power tool repaired before use. *Many accidents are caused by poorly maintained power tools.*

f) Keep cutting tools sharp and clean. *Properly maintained cutting tools with sharp cutting edges are less likely to bind and are easier to control.*

g) Use the power tool, accessories and tool bits etc. in accordance with these instructions, taking into account the working conditions and the work to be performed. *Use of the power tool for operations different from those intended could result in a hazardous situation.*

h) Keep handles and grasping surfaces dry, clean and free from oil and grease. *Slippery handles and grasping surfaces do not allow for safe handling and control of the tool in unexpected situations.*

5. BATTERY TOOL USE AND CARE

a) Recharge only with the charger specified by the manufacturer. *A charger that is suitable for one type of battery pack may create a risk of fire when used with another battery pack.*

b) Use power tools only with specifically designated battery packs. *Use of any other battery packs may create a risk of injury and fire.*

c) When battery pack is not in use, keep it away from other metal objects, like paper clips, coins, keys, nails, screws or other small metal objects, that can make a connection from one terminal to another. *Shorting the battery terminals together may cause burns or a fire.*

d) Under abusive conditions, liquid may be ejected from the

battery; avoid contact. If contact accidentally occurs, flush with water. If liquid contacts eyes, additionally seek medical help. *Liquid ejected from the battery may cause irritation or burns.*

e) Do not use a battery pack or tool that is damaged or modified. *Damaged or modified batteries may exhibit unpredictable behaviour resulting in fire, explosion or risk of injury.*

f) Do not expose a battery pack or tool to fire or excessive temperature. *Exposure to fire or temperature above 130 °C may cause explosion.*

g) Follow all charging instructions and do not charge the battery pack or tool outside the temperature range specified in the instructions. *Charging improperly or at temperatures outside the specified range may damage the battery and increase the risk of fire.*

6. SERVICE

a) Have your power tool serviced by a qualified repair person using only identical replacement

parts. *This will ensure that the safety of the power tool is maintained.*

b) Never service damaged battery packs. *Service of battery packs should only be performed by the manufacturer or authorized service providers.*

HEDGE TRIMMER SAFETY WARNINGS

a) Keep all parts of the body away from the blade. Do not remove cut material or hold material to be cut when blades are moving. *Blades continue to move after the switch is turned off. A moment of inattention while operating the hedge trimmer may result in serious personal injury.*

b) Carry the hedge trimmer by the handle with the blade stopped and taking care not to operate any power switch. *Proper carrying of the hedge trimmer will decrease the risk of inadvertent starting and resultant personal injury from the blades.*

c) When transporting or storing the hedge trimmer, always fit the blade cover. *Proper*

handling of the hedge trimmer will decrease the risk of personal injury from the blades.

- d) When clearing jammed material or servicing the unit, make sure all power switches are off and the battery back is removed or disconnected.**

Unexpected actuation of the hedge trimmer while clearing jammed material or servicing may result in serious personal injury.

- e) Hold the hedge trimmer by insulated gripping surfaces only, because the blade may contact hidden wiring.** Blades contacting a "live" wire may make exposed metal parts of the hedge trimmer "live" and could give the operator an electric shock.

- f) Keep all power cords and cables away from cutting area.** Power cords or cables may be hidden in hedges or bushes and can be accidentally cut by the blade.

- g) Do not use the hedge trimmer in bad weather conditions, especially when there is a risk of lightning.** This decreases the risk of being struck by lightning.

- h) Check the hedges and bushes for foreign objects, e.g. wire fences and hidden wiring.**

- i) Hold the hedge trimmer properly, e.g. with both hands if two handles are provided.**

- j) The hedge trimmer is intended to be used by the operator at ground level and not on ladders or any other unstable support.**

- k) Before operating the hedge trimmer, the user should make sure the locking device(s) of any moving elements (e.g. the extended shaft and pivoting element), if any, are in the locked position.**

- l) Have any adjustable stopping mechanism maintained at regular intervals.**

SAFETY WARNINGS FOR BATTERY PACK

- a) Do not dismantle, open or shred cells or battery pack.**

- b) Do not short-circuit a battery pack. Do not store battery packs haphazardly in a box or drawer where they may short-circuit each other**







or be short-circuited by conductive materials.

When battery pack is not in use, keep it away from other metal objects, like paper clips, coins, keys, nails, screws or other small metal objects, that can make a connection from one terminal to another. Shorting the battery terminals together may cause burns or a fire.

- c) Do not expose battery pack to heat or fire. Avoid storage in direct sunlight.**
- d) Do not subject battery pack to mechanical shock.**
- e) In the event of battery leaking, do not allow the liquid to come into contact with the skin or eyes. If contact has been made, wash the affected area with copious amounts of water and seek medical advice.**
- f) Keep battery pack clean and dry.**
- g) Wipe the battery pack terminals with a clean dry cloth if they become dirty.**
- h) Battery pack needs to be charged before use. Always refer to this instruction and use the correct charging procedure.**
- i) Do not maintain battery pack on charge when not in use.**
- j) After extended periods of storage, it may be necessary to charge and discharge the battery pack several times to obtain maximum performance.**
- k) Recharge only with the charger specified by Kress. Do not use any charger other than that specifically provided for use with the equipment.**
- l) Do not use any battery pack which is not designed for use with the equipment.**
- m) Keep battery pack out of the reach of children.**
- n) Retain the original product literature for future reference.**
- o) Remove the battery from the equipment when not in use.**
- p) Dispose of properly.**
- q) Do not mix cells of different manufacture, capacity, size or type within a device.**
- r) Keep the battery away from microwaves and high pressure.**

SYMBOLS

	Read operator's manual
	Wear ear protection
	Wear eye protection
	Wear dust mask
	Keep hands away from blade
	Do not expose to rain
	WARNING: cutting means continues to run after the motor is switched off
	Keep bystanders away
	Class III appliance
	Waste electrical products must not be disposed of with household waste. Please recycle where facilities exist. Check with your local authorities or retailer for recycling advice.

 Li-Ion	Li-Ion battery This product has been marked with a symbol relating to 'separate collection' for all battery packs and battery pack. It will then be recycled or dismantled in order to reduce the impact on the environment. Battery packs can be hazardous for the environment and for human health since they contain hazardous substances.
	Batteries may enter water cycle if disposed improperly, which can be hazardous for ecosystem. Do not dispose of waste batteries as unsorted municipal waste.
	Do not burn
	Make sure the battery is removed prior to changing accessories.
	Wear protective gloves.
	Lock
	Unlock

COMPONENT LIST

1. GRASS SHEAR BLADE
2. LOCK-OFF BUTTON
3. HANDLE
4. BATTERY PACK *
5. BATTERY PACK RELEASE BUTTON *
6. ON/OFF SWITCH
7. TOOL-FREE DRIVE COVER
8. TOOL-FREE DRIVE COVER RELEASE BUTTON
9. SHRUB SHEAR BLADES (2 PCS) *
10. WEEDER BLADE *
11. LOCK-OFF BUTTON ON TELESCOPIC HANDLE

12.	TELESCOPIC POLE HANDLE *
13.	ON/OFF SWITCH ON TELESCOPIC HANDLE
14.	LOCKING KNOB
15.	INNER HANDLE
16.	CONNECTION BRACKET

* Not all the accessories illustrated or described are included in standard delivery.

TECHNICAL DATA

Type Designation: **KG806E KG806E.X**
(8-designation of machinery, representative of Grass/Shrub Shear)

	KG806E KG806E.X **
Voltage	20 V Max ***
No Load Speed	1150 rpm
Cutting width	10cm with grass shear blade
	/
Cutting length	12/20cm with shrub blade
Machine weight (bare tool)	1.11 kg

** X=1-999, A-Z, M1-M9 there are only used for different customers, there are no safe relevant changes between these models

*** Voltage measured without workload. Initial battery voltage reaches maximum of 20 volts. Nominal voltage is 18 volts.

Category	Model	Capacity
20V Battery	KAB02	2.0Ah
20V Charger	KAC02	2.0A

We recommend that you purchase your accessories from the same store that sold you the tool. Refer to the accessory packaging for further details. Store personnel can assist you and offer advice.

NOISE INFORMATION

A weighted sound pressure	L_{pA} : 69.5dB(A)
K_{pA}	3.0dB(A)
A weighted sound power	L_{WA} : 82dB(A)
K_{WA}	3.0dB(A)

Wear ear protection



VIBRATION INFORMATION

Typical weighted vibration	$a_h < 3.6m/s^2$ uncertainty $K=1.5m/s^2$
----------------------------	--

WARNING: The vibration emission value during actual use of the power tool can differ from the declared value depending on the ways in which the tool is used dependant on the following examples and other variations on how the tool is used:

How the tool is used and the materials being cut or drilled.

The tool being in good condition and well maintained.

Using the correct accessory for the tool and ensuring it is sharp and in good condition.

The tightness of the grip on the handles and if any anti vibration accessories are used.

And the tool is being used as intended by its design and these instructions.

This tool may cause hand-arm vibration syndrome if its use is not adequately managed.

WARNING: To be accurate, an estimation of exposure level in the actual conditions of use should also take account of all parts of the operating cycle such as the times when the tool is switched off and when it is running idle but not actually doing the job. This may significantly reduce the exposure level over the total working period.

Helping to minimise your vibration exposure risk.

Maintain this tool in accordance with these instructions and keep well lubricated (where appropriate).

If the tool is to be used regularly then invest in anti vibration accessories.

Plan your work schedule to spread any high vibration tool use across a number of days.

ASSEMBLY & OPERATION



NOTE: Before using the tool, read the instruction book carefully.

BEFORE OPERATION:

Assembling (Fitting/removing the blade) Removing

1. Press the Tool-free blade cover release button.
2. Remove away from the housing. (See Fig.A1)
3. Lift the blade out. (See Fig.A2)

Fitting

Fit the blade as shown aligning the holes in the blade onto the drive pins. (See Fig.B1)

Press the blade cover back to the housing until you hear click. (See Fig.B2)

 **WARNING:** Wear gloves when changing the blade.

Checking the battery charge condition (See Fig. C1)

NOTE: Fig. C1 only applies for the battery pack with battery indicator light.
The battery level can be known from the battery indicator light by pressing the button beside the lights. Before starting or after use, press the button beside the power indicator light on the battery pack to check the battery capacity.

Charging the battery pack (See Fig.C2)

Your battery pack is partly charged and needs to be fully charged before first use.

More details can be found in charger's manual.

 **WARNING:**The charger and battery pack are specially designed to work together, so do not attempt to use any other devices. Never insert or allow metallic objects into your charger or battery pack connections because of an electrical failure and hazard will occur.

Installing & removing the battery pack (See Fig. C3,C4)

- 1.Slide the battery pack into the battery compartment until you hear a click.
- 2.Press the battery release button to release battery pack from your tool.

NOTE: After recharging, insert the battery pack into tool's battery port. A simple push and slight pressure will be sufficient.

OPERATION:

Starting/Stopping the weeder (See Fig. D)

Press the lock-off button first, then press the switch trigger to start the machine.

 **WARNING:**The cutting head continues to rotate after the weeder has been switched off; wait until it has completely stopped then lay down the tool.

Trimming grass (See Fig.E)

NOTE: Keep the tool away from hard objects and delicate plants.A slight downward tilt of the cutting blades in the direction of motion gives the best cutting results.

Trimming hedges and shrubs (See Fig. F)

Use a wide sweeping motion

NOTE: Take care to avoid any foreign objects. Especially avoid hard objects such as metal wire and railings, as these could damage the blades.

Weeding grass (See Fig.G)

NOTE: To ensure efficient operation, blade cleaning should be performed in time after each work.

Operating with the telescopic handle

Assembling/removing the telescopic handle (See Fig.H1,H2)

NOTE:

- Install the battery pack first before assembling the telescopic handle.
- Make sure the telescopic handle is locked into position securely before operation.
- Keep hands away from the on/off switch when attach or remove the telescopic handle to prevent accidental start.

Adjusting the handle length (See Fig.I)

NOTE: The locking knob is used to hold the handle in position at any extended length.

Adjusting the cutting height (See Fig.J1,J2)

NOTE: The telescopic handle has two cutting height levels (25mm &43mm).

Starting and stopping with the telescopic handle (See Fig.K)

Press the lock-off button first, then press the switch trigger to start the machine.

 **WARNING:** Do not use the shrub shear blades (12cm/20cm) when working with the telescopic handle.

CLEANING/STORAGE

Clean the exterior of the machine thoroughly using a soft brush and cloth. Do not use water, solvents or polishes. Remove all debris, especially from the ventilation slots.

Store the machine in a secure dry place out of reach of children. Do not place other objects on top of the machine.

MAINTENANCE

 To ensure long and reliable service, carry out the following maintenance regularly.
Remove the battery before carrying out any adjustment, servicing or maintenance.
Check for obvious defects such as loose, dislodged or damaged blade, loose fixings and worn or damaged components.
Check that covers and guards are undamaged and correctly fitted. Carry out necessary maintenance or repairs before using.

BLADE MAINTENANCE

Always clean the cutting blades after operation and periodically lubricating the cutting blade.
Visually check the condition of the cutting edges of

the cutting blade.
Ensure that the blade is covered with the blade guard supplied when not in use.

ENVIRONMENTAL PROTECTION

 Waste electrical products must not be disposed of with household waste. Please recycle where facilities exist. Check with your local authorities or retailer for recycling advice.

DECLARATION OF CONFORMITY

We,
Positec Germany GmbH
Postfach 32 02 16, 50796 Cologne, Germany

Declare that the product
Description **Battery-powered grass shear**
Type **KG806E KG806E.X (8-designation of machinery, representative of Grass Shear)**
Function **cutting grass**

Complies with the following Directives:
2006/42/EC, 2014/30/EU
2011/65/EU&(EU)2015/863
2000/14/EC amended by 2005/88/EC

2000/14/EC amended by 2005/88/EC:
- Conformity Assessment Procedure as per **Annex V**

- Measured Sound Power Level **82 dB (A)**
- Declared Guaranteed Sound Power Level **88dB (A)**

Standards conform to
EN62841-1,EN62841-4-2
EN 60335-1, EN 50636-2-94
EN 62233, EN ISO 3744
EN 55014-1, EN 55014-2

The person authorized to compile the technical file,
Name Marcel Filz
Address Positec Germany GmbH
Postfach 32 02 16, 50796 Cologne, Germany



2021/09/08
Allen Ding
Deputy Chief Engineer, Testing & Certification
Positec Technology (China) Co., Ltd
18, Dongwang Road, Suzhou Industrial
Park, Jiangsu 215123, P. R. China

INHALTSVERZEICHNIS

Einführung.....	20
Sicherheitshinweise.....	21
Komponenten.....	32
Spezifikationen.....	32
Montage Und Bedienung.....	33
Reinigung/Lagerung.....	34
Wartung.....	34
Umweltschutz.....	34
Konformitätserklärung.....	35

EINFÜHRUNG

20

D

Sehr geehrter Kunde,

Vielen Dank, dass Sie dieses Kress-Produkt gekauft haben. Wir sind bestrebt, qualitativ hochwertige Produkte zu entwickeln, um Ihren Anforderungen im Bereich Rasen und Garten gerecht zu werden.

Die Marke Kress steht für erstklassigen Service. Wenn Sie im Laufe der Jahre Fragen oder Bedenken zu Ihrem Produkt haben, wenden Sie sich bitte an Ihren Einkaufsstandort oder an unseren Kundenservice.

Wir sind zuversichtlich, dass Sie in den kommenden Jahren die Arbeit mit Ihrem Kress-Produkt genießen werden.

BESTIMMUNGSGEMÄSSER GEBRAUCH

Das Gerät ist bestimmt für das Schneiden und Stutzen von Hecken und Büschen in Haus- und Hobbygärten.

**ORIGINALBETRIEBSANLEITUNG
PRODUKTSICHERHEIT
ALLGEMEINE
SICHERHEITSHINWEISE**



WARNUNG

Lesen Sie alle Sicherheitshinweise und Anweisungen. *Versäumnisse bei der Einhaltung der Sicherheitshinweise und Anweisungen können elektrischen Schlag, Brand und/oder schwere Verletzungen verursachen.*

Bewahren Sie alle Sicherheitshinweise und Anweisungen für die Zukunft auf.

**WICHTIG
VOR GEBRAUCH BITTE
GENAU DURCHLESEN
FÜR SPÄTERE
BEZUGNAHME
AUFBEWAHREN**

Sichere Arbeitsverfahren

1. Training

- a) Die Anweisungen aufmerksam durchlesen. Machen Sie sich mit den Bedienelementen und dem vorschriftsmäßigen Gebrauch dieses Gerät vertraut.
- b) Lassen Sie niemals Kinder, Personen mit eingeschränkten physischen, sensorischen oder

mentalenen Fähigkeiten und Erfahrung oder Personen, die nicht mit diesen Anweisungen vertraut sind, die Maschine bedienen. Lokale Vorschriften können das Alter des Bedieners einschränken.

- c) Die Bedienperson bzw. der Benutzer ist für Unfälle oder Schäden an anderen Menschen oder deren Eigentum verantwortlich.

2. Vorbereitung

- a) Benutzen Sie die Maschine niemals während sich Personen, insbesondere Kinder, oder Tiere in unmittelbarer Nähe aufhalten.
- b) Bevor Sie die Maschine verwenden, untersuchen Sie diese stets auf sichtbare Schäden, fehlende oder falsch platzierte Abdeckungen oder Schutzschilde.

3. Betrieb

- a) Tragen Sie beim Betrieb der Maschine stets Augenschutz, lange Hosen und festes Schuhwerk.
- b) Vermeiden Sie die Nutzung der Maschine bei schlechtem Wetter, besonders wenn die Gefahr eines Blitzschlags besteht.
- c) Verwenden Sie die Maschine

- nur bei Tageslicht oder gutem künstlichen Licht.
- d) Bedienen Sie die Maschine niemals mit beschädigten oder fehlenden Schutzvorrichtungen oder Abdeckungen.
 - e) Schalten Sie den Motor nur ein, wenn die Hände und Füße fern vom Schneidebereich sind.
 - f) Klemmen Sie die Maschine stets von der Stromversorgung ab(z. B. entfernen Sie das Akkupack aus der Maschine)
 - wenn die Maschine unbeaufsichtigt gelassen wird;
 - sie ein Hindernis wegräumen;
 - sie die Maschine überprüfen, säubern oder an der Maschine arbeiten;
 - nach der Kollision mit einem Fremdkörper;
 - immer, wenn die Maschine ungewöhnlich zu vibrieren beginnt.
 - g) Achten Sie darauf, Ihre Hände und Füße nicht an den Schneidwerkzeugen zu verletzen.
 - h) Lüftungsöffnungen regelmäßig kontrollieren und säubern.
 - i) Auf schrägen Flächen stets auf sicheren Tritt achten.
 - j) Gehen Sie, laufen Sie nicht.

- k) Lehnen Sie sich nicht hinaus, und halten Sie stets das Gleichgewicht.
- l) Berühren Sie keine gefährlichen beweglichen Teile, bevor die Maschine von der Stromversorgung getrennt wurde und die beweglichen Teile vollständig zum Stillstand gekommen sind.

4. Wartung und aufbewahrung

- a) Klemmen Sie die Maschine von der Stromversorgung ab(z. B. entfernen Sie das Akkupack aus der Maschine), bevor Sie Wartungs- oder Reinigungsarbeiten durchführen.
- b) Verwenden Sie ausschließlich vom Hersteller empfohlene Ersatzteile und Zubehör.
- c) Untersuchen und warten Sie die Maschine regelmäßig. Lassen Sie die Maschine nur von einem autorisierten Fachmann reparieren.
- d) Lagern Sie das Gerät außerhalb der Reichweite von Kindern, wenn es nicht gebraucht wird.

ALLGEMEINE SICHERHEITSHINWEISE FÜR ELEKTROWERKZEUGE



WARNUNG! Machen Sie sich mit allen Sicherheitswarnungen, Anweisungen, Abbildungen und Spezifikationen vertraut, die mit diesem Elektrowerkzeug geliefert werden. *Die Nichtbeachtung der unten aufgeführten Anweisungen kann in elektrischen Schlägen, Feuer und/oder schweren Verletzungen resultieren.*

Bewahren Sie alle Sicherheitshinweise und Anweisungen für die Zukunft auf.

Der in den Sicherheitshinweisen verwendete Begriff „Elektrowerkzeug“ bezieht sich auf akkubetriebene Elektrowerkzeuge (ohne Netzkabel).

1)ARBEITSPLATZSICHERHEIT

- a) Halten Sie Ihren Arbeitsbereich sauber und gut beleuchtet.** *Unordnung oder unbeleuchtete Arbeitsbereiche können zu Unfällen führen.*
- b) Arbeiten Sie mit dem Elektrowerkzeug nicht in explosionsgefährdeter Umgebung, in der sich brennbare Flüssigkeiten,**

Gase oder Stäube befinden. *Elektrowerkzeuge erzeugen Funken, die den Staub oder die Dämpfe entzünden können.*

- c) Halten Sie Kinder und andere Personen während der Benutzung des Elektrowerkzeugs fern.** *Bei Ablenkung können Sie die Kontrolle über das Gerät verlieren.*

2)ELEKTRISCHE SICHERHEIT

- a) Der Anschlussstecker des Elektrowerkzeugs muss in die Steckdose passen. Der Stecker darf in keiner Weise verändert werden. Verwenden Sie keine Adapterstecker gemeinsam mit schutzgeerdeten Elektrowerkzeugen.** *Unveränderte Stecker und passende Steckdosen verringern das Risiko eines elektrischen Schlages.*
- b) Vermeiden Sie Körperkontakt mit geerdeten Oberflächen wie von Rohren, Heizungen, Herden und Kühlschränken.** *Es besteht ein erhöhtes Risiko durch elektrischen Schlag, wenn Ihr Körper geerdet ist.*
- c) Halten Sie Elektrowerkzeuge von**

Regen oder Nässe fern.
Das Eindringen von Wasser in ein Elektrowerkzeug erhöht das Risiko eines elektrischen Schlages.

d) Zweckentfremden Sie das Kabel nicht, um das Elektrowerkzeug zu tragen, aufzuhängen oder um den Stecker aus der Steckdose zu ziehen. Halten Sie das Kabel fern von Hitze, Öl, scharfen Kanten oder sich bewegenden Geräteteilen. *Beschädigte oder verwickelte Kabel erhöhen das Risiko eines elektrischen Schlages.*

e) Wenn Sie mit einem Elektrowerkzeug im Freien arbeiten, verwenden Sie nur Verlängerungskabel, die auch für den Außenbereich geeignet sind. *Die Anwendung eines für den Außenbereich geeigneten Verlängerungskabels verringert das Risiko eines elektrischen Schlages.*

f) Wenn der Betrieb des Elektrowerkzeuges in feuchter Umgebung nicht vermeidbar ist, verwenden Sie einen Fehlerstromschutzschalter. *Der Einsatz eines*

Fehlerstromschutzschalters vermindert das Risiko eines elektrischen Schlages.

3) SICHERHEIT VON PERSONEN

a) Seien Sie aufmerksam, Achten Sie darauf, was Sie tun, und gehen Sie mit Vernunft an die Arbeit mit einem Elektrowerkzeug. Benutzen Sie kein Elektrowerkzeug, wenn Sie müde sind oder unter dem Einfluss von Drogen, Alkohol oder Medikamenten stehen. *Ein Moment der Unachtsamkeit beim Gebrauch des Elektrowerkzeuges kann zu ernsthaften Verletzungen führen.*

b) Tragen Sie persönliche Schutzausrüstung und immer eine Schutzbrille. *Das Tragen persönlicher Schutzausrüstung, wie Staubmaske, rutschfeste Sicherheitsschuhe, Schutzhelm oder Gehörschutz, je nach Art und Einsatz des Elektrowerkzeuges, verringert das Risiko von Verletzungen.*

c) Vermeiden Sie eine unbeabsichtigte Inbetriebnahme. Vergewissern Sie sich,

dass das Elektrowerkzeug ausgeschaltet ist, bevor Sie es an den Akku anschließen, es aufnehmen oder tragen.

Wenn Sie beim Tragen des Elektrowerkzeuges den Finger am Schalter haben oder das Gerät eingeschaltet an die Stromversorgung anschließen, kann dies zu Unfällen führen.

d)Entfernen Sie Einstellwerkzeuge oder Schraubenschlüssel, bevor Sie das Elektrowerkzeug einschalten. *Ein Werkzeug oder Schlüssel, der sich in einem drehenden Geräteteil befindet, kann zu Verletzungen führen.*

e)Vermeiden Sie eine abnormale Körperhaltung. Sorgen Sie für einen sicheren Stand und halten Sie jederzeit das Gleichgewicht. *Dadurch können Sie das Elektrowerkzeug in unerwarteten Situationen besser kontrollieren.*

f)Tragen Sie geeignete Kleidung. Tragen Sie keine weite Kleidung oder Schmuck. Halten Sie Haare und Kleidung fern von sich bewegenden

Teilen. *Lockere Kleidung, Schmuck oder lange Haare können von sich bewegenden Teilen erfasst werden.*

g)Wenn Staubsaugeradapter oder ähnliche montiert werden, vergewissern Sie sich, dass diese angeschlossen sind und richtig verwendet werden. *Verwendung einer Staubabsaugung kann Gefährdungen durch Staub verringern.*

h)Vermeiden Sie, durch die häufige Nutzung des Werkzeugs in einen Trott zu verfallen und Prinzipien für die Werkzeugsicherheit zu ignorieren. *Eine unachtsame Aktion kann im Bruchteil einer Sekunde zu schweren Verletzungen führen.*

4)VERWENDUNG UND BEHANDLUNG DES Elektrowerkzeuges

a)Überlasten Sie das Gerät nicht. Verwenden Sie für Ihre Arbeit das dafür bestimmte Elektrowerkzeug. *Mit dem passenden Elektrowerkzeug arbeiten Sie besser und sicherer im angegebenen Leistungsbereich.*

b) Benutzen Sie kein Elektrowerkzeug, dessen Schalter defekt ist. *Ein Elektrowerkzeug, das sich nicht mehr ein- oder ausschalten lässt, ist gefährlich und muss repariert werden.*

c) Klemmen Sie den Stecker von der Stromversorgung ab und/oder entfernen Sie den Akku (falls abnehmbar) aus dem Elektrowerkzeug, bevor Sie Geräteeinstellungen vornehmen, Zubehörteile wechseln oder das Gerät weglegen. *Diese Vorsichtsmaßnahme verhindert den unbeabsichtigten Start des Elektrowerkzeuges.*

d) Bewahren Sie unbenutzte Elektrowerkzeuge außerhalb der Reichweite von Kindern auf. Lassen Sie Personen das Gerät nicht benutzen, die mit diesem nicht vertraut sind oder diese Anweisungen nicht gelesen haben. *Elektrowerkzeuge sind gefährlich, wenn Sie von unerfahrenen Personen benutzt werden.*

e) Warten Sie die Elektrowerkzeuge und Zubehör. Kontrollieren Sie, ob bewegliche Teile

einwandfrei funktionieren und nicht klemmen, ob Teile gebrochen oder so beschädigt sind, dass die Funktion des Elektrowerkzeuges beeinträchtigt ist. Lassen Sie beschädigte Teile vor dem Einsatz des Gerätes reparieren. *Viele Unfälle haben ihre Ursache in schlecht gewarteten Elektrowerkzeugen.*

f) Halten Sie Schneidwerkzeuge scharf und sauber. *Sorgfältig gepflegte Schneidwerkzeuge mit scharfen Schneidkanten verklemmen sich weniger und sind leichter zu führen.*

g) Verwenden Sie Elektrowerkzeug, Zubehör, Einsatzwerkzeuge usw. entsprechend diesen Anweisungen. Berücksichtigen Sie dabei die Arbeitsbedingungen und die auszuführende Tätigkeit. *Der Gebrauch von Elektrowerkzeugen für andere als die vorgesehenen Anwendungen kann zu gefährlichen Situationen führen.*

h) Halten Sie die Griffe trocken, sauber und frei von Öl und Fett. *Rutschige*

Griffe und Oberflächen unterbinden die sichere Bedienbarkeit und Kontrolle über das Werkzeug in unerwarteten Situationen.

5) VERWENDUNG UND BEHANDLUNG DES AKKUWERKZEUGS

a) **Laden Sie die Akkus nur in Ladegeräten auf, die vom Hersteller empfohlen werden.** Für ein Ladegerät, das für eine bestimmte Art von Akkus geeignet ist, besteht Brandgefahr, wenn es mit anderen Akkus verwendet wird.

b) **Verwenden Sie nur die dafür vorgesehenen Akkus in den Elektrowerkzeugen.** Der Gebrauch von anderen Akkus kann zu Verletzungen und Brandgefahr führen.

c) **Halten Sie den nicht benutzten Akku fern von Büroklammern, Münzen, Schlüsseln, Nägeln, Schrauben oder anderen kleinen Metallgegenständen, die eine Überbrückung der Kontakte verursachen könnten.** Ein Kurzschluss zwischen den Akkukontakten kann Verbrennungen oder Feuer zur Folge haben.

d) **Bei falscher Anwendung kann Flüssigkeit aus dem Akku austreten. Vermeiden Sie den Kontakt damit. Bei zufälligem Kontakt mit Wasser abspülen. Wenn die Flüssigkeit in die Augen kommt, nehmen Sie zusätzlich ärztliche Hilfe in Anspruch.**

Austretende Akkuflüssigkeit kann zu Hautreizungen oder Verbrennungen führen.

e) **Verwenden Sie kein Akkupack oder Werkzeug, das beschädigt ist.**

Beschädigte oder modifizierte Akkus können unvorhersehbare Reaktionen auslösen und zu Bränden, Explosionen oder Verletzungen führen.

f) **Setzen Sie das Akkupack oder Werkzeug keinem Feuer oder übermäßig hohen Temperaturen aus.**

Die Belastung durch Feuer oder Temperaturen über 130 °C kann zur Explosion führen.

g) **Befolgen Sie alle Ladeanweisungen, und laden Sie das Akkupack oder Werkzeug nicht außerhalb des in den Anweisungen festgelegten Temperaturbereichs auf. Ein unsachgemäßer**

Ladevorgang oder Temperaturen außerhalb des festgelegten Bereichs können den Akku schädigen und die Brandgefahr erhöhen.

6)SERVICE

a) Lassen Sie Ihr Elektrowerkzeug nur von qualifiziertem Fachpersonal und nur mit Original-Ersatzteilen reparieren. Damit wird sichergestellt, dass die Sicherheit des Gerätes erhalten bleibt.

b) Führen Sie niemals Wartungsarbeiten an beschädigten Akkus durch. Die Wartung von Akkupacks darf nur vom Hersteller selbst oder autorisierten Dienstleistern durchgeführt werden.

SICHERHEITSHINWEISE FÜR DIE HECKENSCHERE:

a) Halten Sie alle Körperteile fern von der Schneide des Sägeblatts. Wenn sich das Sägeblatt bewegt, dürfen Sie bereits geschnittene Gegenstände nicht entfernen oder zu schneidende Gegenstände festhalten. Die Klingen

bewegen sich weiter, nachdem der Schalter ausgeschaltet wurde. Ist der Heckenschneider in Betrieb, braucht man nur einen Augenblick unaufmerksam zu sein, um schwere Körperverletzungen zu verursachen.

b) Tragen Sie den Heckenschneider am Griff bei angehaltenem Sägeblatt und achten Sie darauf, dass Sie keinen Geräteschalter betätigen. Sachgemäßer Umgang mit dem Heckenschneider verringert die Wahrscheinlichkeit von Körperverletzungen durch das Sägeblatt.

c) Bringen Sie bei Transport oder Lagerung der Heckenschere immer die Messerabdeckung an. Die richtige Handhabung der Heckenschere verringert die Gefahr von Verletzungen durch die Messer.

d) Wenn Sie eingeklemmtes Material beseitigen oder das Gerät warten, stellen Sie sicher, dass alle Geräteschalter ausgeschaltet sind und der Akku-Pack entfernt oder abgeklemmt wurde. Unerwartetes Betätigen der Heckenschere

beim Beseitigen von eingeklemmtem Material oder bei Wartungsarbeiten kann zu schweren Verletzungen führen.

- e) **Halten Sie das Werkzeug nur an den isolierten griffigen Oberflächen, wenn Sie einen Einsatz durchführen, bei dem Schneidwerkzeuge eventuell versteckte Kabel berühren könnten.** Berührung mit einem unter Strom stehenden Kabel kann auch die Metallteile des Gerätes unter Strom setzen und dem Bedienenden einen Stromschlag versetzen.
- f) **Halten Sie alle Netzkabel und Leitungen vom Schneidbereich fern.** Stromkabel oder Leitungen können in Hecken oder Büschen versteckt sein und versehentlich vom Messer geschnitten werden.
- g) **Verwenden Sie die Heckenschere nicht bei schlechten Witterungsbedingungen, insbesondere bei Blitzschlaggefahr.** Dadurch verringert sich das Risiko, vom Blitz getroffen zu werden.
- h) **Überprüfen Sie die Hecken und Büsche auf Fremdkörper, z. B.**

Drahtzäune und versteckte Leitungen.

- i) **Halten Sie die Heckenschere richtig, z. B. mit beiden Händen, wenn zwei Griffe vorhanden sind.**
- j) **Die Heckenschere ist für die Verwendung durch den Bediener am Boden und nicht auf Leitern oder anderen instabilen Stützen vorgesehen.**
- k) **Vor dem Betrieb der Heckenschere sollte sich der Benutzer vergewissern, dass die Verriegelungsvorrichtung(en) aller beweglichen Elemente (z. B. der verlängerte Schaft und das Schwenkelement), falls vorhanden, in der verriegelten Position sind.**
- l) **Lassen Sie einstellbare Stoppmechanismen in regelmäßigen Abständen warten.**

SICHERHEIT HINWEISE FÜR AKKUPACK

- a) **Zellen bzw. Akkupack nicht zerlegen, öffnen oder zerdrücken.**
- b) **Akkupack nicht kurzschließen. Akkupacks nicht wahllos in einer Schachtel oder Schublade aufbewahren, wo sie einander kurzschließen**

oder durch andere leitfähige Materialien kurzgeschlossen werden könnten. Bei Nichtverwendung des Akkupacks ist dieses von Metallgegenständen fernzuhalten, wie etwa Büroklammern, Münzen, Nägeln, Schrauben oder anderen kleinen Metallgegenständen, wo sich die Batterieklemmen berühren könnten. Das Kurzschließen der Batterieklemmen kann Verbrennungen bzw. einen Brand verursachen.

- c) Zellen bzw. Akkupacks nicht Hitze oder Feuer aussetzen. Lagerung in direktem Sonnenlicht vermeiden.**
- d) Akkupack nicht mechanischen Stößen aussetzen.**
- e) Im Fall, dass Flüssigkeit aus dem Akku austritt, darf diese nicht in Kontakt mit der Haut oder den Augen kommen. Sollte dies dennoch geschehen, den betroffenen Bereich sofort mit viel Wasser spülen und einen Arzt aufsuchen.**
- f) Akkupack sauber und trocken halten.**
- g) Sollten die Klemmen des Akkupacks schmutzig**

werden, diese mit einem sauberen, trockenen Tuch abwischen.

- h) Akkupack muss vor Gebrauch aufgeladen werden. Immer diese Anweisungen beachten und den korrekten Ladevorgang ausführen.**
- i) Akkupack bei Nichtverwendung nicht längere Zeit aufladen lassen.**
- j) Nach längerer Lagerung des Gerätes ist es eventuell notwendig, die Zellen oder das Akkupack mehrere Male aufzuladen und zu entladen, um eine optimale Leistung zu erhalten.**
- k) Nur mit dem von Kress bezeichneten Ladegerät aufladen. Kein Ladegerät verwenden, das nicht ausdrücklich für den Gebrauch mit dem Gerät vorgesehen ist.**
- l) Kein Akkupack verwenden, das nicht für den Gebrauch mit dem Gerät vorgesehen ist.**
- m) Akkupacks von Kindern fernhalten.**
- n) Die originalen Produktunterlagen zum späteren Nachschlagen aufbewahren.**
- o) Den Akku bei**

Nichtverwendung aus dem Gerät nehmen.

p) Ordnungsgemäß entsorgen.

q) Vermischen Sie keine Zellen verschiedener Hersteller, Kapazitäten, Größen oder Typen innerhalb eines Geräts.

r) Halten Sie den Akku von Mikrowellen und hohem Druck fern.

SYMBOLE

	Bedienungsanleitung lesen
	Gehörschutz tragen
	Augenschutz tragen
	Staubschutzmaske tragen
	Hände fernhalten
	Vor Regen schützen
	Das schneidwerk läuft nach dem abschalten des motors weiter

	Halten Sie einen Sicherheitsabstand zu Unbeteiligten ein.
	Gerät der Klasse III
	Elektroprodukte dürfen nicht mit dem normalen Haushaltsmüll entsorgt werden, sondern sollten nach Möglichkeit zu einer Recyclingstelle gebracht werden. Ihre zuständigen Behörden oder Ihr Fachhändler geben Ihnen hierzu gerne Auskunft.
	Li-Ion-Akku Dieses Produkt wurde mit einem Symbol 'getrennte Sammlung' für alle Akkupacks und Akkupack gekennzeichnet. Diese Abfälle werden dann recycelt oder demontiert, um die Umweltbelastung zu verringern. Akkupacks können schädlich für die Umwelt und die menschliche Gesundheit sein, da sie schädliche Substanzen enthalten.
	Wenn die Akkus unsachgemäß behandelt wird, kann sie in den Wasserkreislauf gelangen und das Ökosystem schädigen. Entsorgen Sie verbrauchte Akkus nicht über den Hausmüll.
	Nicht verbrennen
	Stellen Sie sicher, dass der Akku vor dem Wechseln des Zubehörs entfernt wird.
	Schutzhandschuhe tragen
	Verriegeln
	Entriegeln

KOMPONENTEN

1.	RASENSCHERMESSER
2.	EINSCHALTSPERRE
3.	GRIFF
4.	AKKUPACK *
5.	AKKUVERRIEGELUNG *
6.	EIN/AUS-SCHALTER
7.	WERKZEUGLOSE ANTRIEBSABDECKUNG
8.	ENTRIEGELUNGSKNOPF FÜR DIE WERKZEUGLOSE ANTRIEBSABDECKUNG
9.	STRAUCH-SCHERMESSER (2 STK.) *
10.	UNKRAUTKLINGE *
11.	VERRIEGELUNGSTASTE AM TELESKOPGESTÄNGE
12.	TELESKOPGESTÄNGE-GRIFF
13.	EIN/AUS-SCHALTER AM TELESKOPGESTÄNGE
14.	VERRIEGELUNGSKNOPF
15.	INNERE STANGE
16.	ANSCHLUSSBACKE

* Abgebildetes oder beschriebenes Zubehör gehört teilweise nicht zum Lieferumfang.

TECHNISCHE DATEN

Typ:KG806E KG806E.X(8-Bezeichnung des Geräts, stellvertretend für Gras-/Strauschschere)

	KG806E KG806E.X **
Spannung	20 V $\overline{\text{---}}$ Max ***
Leerlaufnendrehzahl	1150 rpm
Schnittbreite	10cm mit Rasenschermesser /
Schnittlänge	12/20cm mit Strauch-Schermesser
Gewicht (ohne Akku)	1.11 kg

** X=1-999, A-Z, M1-M9 werden nur für verschiedene Kunden verwendet, es gibt keine sicherheitsrelevanten Veränderungen zwischen

diesen Modellen.

*** Spannung ohne Arbeitslast gemessen. Anfangsakkuspannung erreicht maximal 20 Volt. Nennspannung ist 18 Volt.

Kategorie	Typ	Kapazität
20V Akkupack	KAB02	2.0Ah
20V Lader	KAC02	2.0A

Wir empfehlen, dass Sie Ihr Zubehör in dem Geschäft kaufen, in dem Sie das Werkzeug verkaufen. Weitere Einzelheiten entnehmen Sie bitte in der Zubehörverpackung. Das Ladenpersonal kann Ihnen behilflich sein und Ratschläge anbieten.

INFORMATIONEN ÜBER LÄRM

Gewichteter Schalldruck	L_{pA} : 69.5dB(A)
K_{pA}	3.0dB(A)
Gewichtete Schalleistung	L_{wA} : 82dB(A)
K_{wA}	3.0dB(A)

Tragen Sie einen Gehörschutz.



INFORMATIONEN ÜBER VIBRATIONEN

Typischer gewichteter Vibrationswert	$a_n < 3.6m/s^2$
	Unsicherheit $K=1.5m/s^2$

! WARNUNG: Der Vibrationsemissionswert während des tatsächlichen Gebrauchs des Elektrowerkzeugs kann vom angegebenen Wert abweichen, je nachdem, wie das Werkzeug gemäß folgender Beispiele und anderweitiger Verwendungsmöglichkeiten eingesetzt wird: Die Verwendung des Werkzeugs und die Art, wie die Materialien geschnitten oder angebohrt werden. Das Werkzeug ist in gutem Zustand und gut gepflegt. Verwendung des richtigen Zubehörs für das Werkzeug und Gewährleistung seiner Schärfe und seines guten Zustands. Die Festigkeit der Handgriffe und ob Antivibrationszubehör verwendet wird. Und ob das verwendete Werkzeug dem Design und diesen Anweisungen entsprechend verwendet wird.

Wird dieses Werkzeug nicht angemessen gehandhabt, kann es ein Hand-Arm-Vibrationssyndrom erzeugen.

! WARNUNG: Um genau zu sein, sollte ein Abschätzung des Belastungsgrades aller Arbeitsabschnitte während tatsächlicher Verwendung berücksichtigt werden, z.B. die Zeiten, wenn das Werkzeug ausgeschaltet ist, und wenn es sich im Leerlauf befindet und eigentlich nicht eingesetzt wird. Auf diese Weise kann der Belastungsgrad während der gesamten Arbeitszeit wesentlich gemindert werden. Minimieren Sie Ihr Risiko, dem Sie bei Vibrationen ausgesetzt sind. Verwenden Sie IMMER scharfe Meißel, Bohrer und Sägeblätter.

Pflegen Sie dieses Werkzeug diesen Anweisungen entsprechend und achten Sie auf eine gute Einfettung (wo erforderlich).

Bei regelmäßiger Verwendung dieses Werkzeugs sollten Sie in Antivibrationszubehör investieren. Machen Sie einen Arbeitsplan, um die Verwendung von hochvibrierenden Werkzeugen auf mehrere Tage zu verteilen.

MONTAGE UND BEDIENUNG



HINWEIS: Lesen Sie das Handbuch vor Inbetriebnahme des Werkzeuges sorgfältig durch

VOR BETRIEB:

MONTAGE (Einsetzen/Entfernen der Messer)

Entfernen

1. Drücken Sie den Entriegelungsknopf für die werkzeuglose Klingendeckung.
2. Heben Sie diese vom Gehäuse ab. (Siehe Abb.A1)
3. Nehmen Sie das Messer heraus. (Siehe Abb.A2)

Einsetzen

Richten Sie die Aussparungen am Messer wie dargestellt an den Mitnehmerstiften im Gerät aus und setzen Sie das Messer ein. (Siehe Abb.B1) Drücken Sie die Klingendeckung zurück ins Gehäuse. (Siehe Abb.B2)

! Warnung: Tragen Sie beim Wechseln der Messer Schutzhandschuhe.

Prüfen des Akkuladestands (Siehe Abb. C1)

HINWEIS: Abb. C1 gilt nur für das Akkupack mit Akkustandanzeige.

Der Ladezustand des Akkus kann an der Akku-Anzeigeleuchte durch Drücken des Knopfes neben den Leuchten abgelesen werden. Drücken Sie vor dem

Start oder nach dem Gebrauch den Knopf neben der Betriebsanzeigeleuchte auf dem Akkupack, um die Akkukapazität zu überprüfen.

Laden des akkus (Siehe Abb.C2)

- Der Akku ist NICHT GELADEN und muss vor dem ersten Gebrauch aufgeladen werden.
- Weitere Details finden Sie im Handbuch des

Ladegeräts.



! WARNUNG! Das Ladegerät und der Akku sind aufeinander abgestimmt und sollten nur gemeinsam verwendet werden. Versuchen Sie nicht, andere Geräte oder Akkus zu verwenden. Achten Sie darauf, dass keine Metallteile o. ä. die Anschlüsse des Ladegeräts oder des Akkus berühren; andernfalls kann es zu einem gefährlichen Kurzschluss kommen.

Anbringen Und Entfernen Des Akkus (Siehe Abb. C3, C4)

1. Schieben Sie das Akkupack in das Akkufach hinein.
2. Drücken Sie die Akkuverriegelung hinein, um den Akku zu entriegeln, und ziehen Sie ihn aus dem Bohrer heraus.

HINWEIS: Schieben Sie ihn nach dem Aufladen wieder in den Bohrer hinein. Schieben Sie ihn mit leichtem Druck ganz in die Aufnahme hinein.

BETRIEB:

Starten/Stoppen des Trimmers (Siehe Abb. D)

Drücken Sie zuerst die Verriegelungstaste und dann den Auslöseschalter, um die Maschine zu starten.



! Warnung! Der Schneidkopf dreht sich auch nach dem Ausschalten des Gerätes weiter. Warten Sie, bis der Kopf stehenbleibt und legen Sie das Werkzeug auf den Boden.

Gras trimmen (Siehe Abb.E)

HINWEIS: Halten Sie das Werkzeug von harten Objekten und empfindlichen Pflanzen fern. Optimale Ergebnisse erzielen Sie, wenn Sie die Messer ein wenig in Schnittrichtung neigen.

Hecken und Sträucher trimmen (Siehe Abb. F)

Bewegen Sie die Messer gleichmäßig hin und her. **HINWEIS:** Achten Sie darauf, Fremdkörper zu vermeiden. Insbesondere harte Gegenstände wie Metalldrähte und Geländer, da diese die Messer beschädigen können.

Rasen jäten (Siehe Abb.G)

HINWEIS: Um einen effizienten Betrieb zu gewährleisten, sollte die Klinge-Reinigung nach jeder Arbeit rechtzeitig durchgeführt werden.

Betrieb mit Teleskopgestänge

Montieren/Entfernen des Teleskopgestänges

HINWEIS:

- Installieren Sie zuerst das Akkupack, bevor Sie das Teleskopgestänge montieren.
- Stellen Sie sicher, dass das Teleskopgestänge in Position arretiert ist, bevor Sie es in Betrieb nehmen.
- Halten Sie Ihre Hände vom Ein-/Aus-Schalter fern, wenn Sie das Teleskopgestänge montieren

oder entfernen, um versehentliches Starten zu vermeiden.

Stangenlänge einstellen (Siehe Abb.I)

HINWEIS: Der Verriegelungsknopf wird verwendet, um das Gestänge in einer beliebigen Länge in Position zu halten.

Einstellung der Schnitthöhe (Siehe Abb. J1,J2)

HINWEIS: Das Teleskopgestänge bietet zwei Schnitthöhenstufen (25mm & 43mm).

Starten und Stoppen mit Teleskopgestänge(Siehe Abb.K)

Drücken Sie zuerst die Verriegelungstaste und dann den Auslöseschalter, um die Maschine zu starten.

 **WARNUNG:** Verwenden Sie die Strauch-Schermesser (12 cm/20 cm) , wenn Sie mit dem Teleskopgestänge arbeiten.

REINIGUNG/LAGERUNG

Das Äußere des Gerätes gründlich mit einer weichen Bürste und einem Tuch reinigen. Kein Wasser und keine Lösungs- oder Poliermittel verwenden. Sämtliche Ablagerungen entfernen, insbesondere von den Lüftungsschlitzen.

Das Gerät an einem sicheren, trockenen Ort, außerhalb der Reichweite von Kindern aufbewahren. Keine anderen Gegenstände auf das Gerät stellen.

WARTUNG

HINWEIS: Führen Sie die folgenden Wartungsarbeiten regelmäßig aus, damit eine lange und zuverlässige Nutzung gewährleistet ist. Nehmen sie den akku heraus, bevor sie Einstellungen, instandsetzungs- oder Wartungsarbeiten vornehmen.

Das Gerät auf offensichtliche Mängel untersuchen, wie einen loses, ausgehängtes oder beschädigtes Schermesser, lose Befestigung und verschlissene oder beschädigte Bauteile. Prüfen, ob die Abdeckungen und Schutzeinrichtungen intakt und richtig montiert sind. Notwendige Reparaturen oder Wartungsarbeiten sind vor dem Einsatz des Gerätes durchzuführen.

MESSERWARTUNG

Reinigen Sie die Schneideklingen stets nach der Benutzung und schmieren Sie die Schneideklinge regelmäßig. Überprüfen Sie den Zustand der Schnittkanten des Schermessers.

Stellen Sie sicher, dass das Schermesser bei Nichtgebrauch mit dem beiliegenden Messerschutz abgedeckt ist.

UMWELTSCHUTZ

 Elektroprodukte dürfen nicht mit dem normalen Haushaltsmüll entsorgt werden, sondern sollten nach Möglichkeit zu einer Recyclingstelle gebracht werden. Ihre zuständigen Behörden oder Ihr Fachhändler geben Ihnen hierzu gerne Auskunft.

KONFORMITÄTSERKLÄRUNG

Wir,
Positec Germany GmbH
Postfach 32 02 16, 50796 Cologne, Germany

Erklären im Namen von Positec, dass das Produkt
Beschreibung **Akkubetriebene Grasschere**
Typ **KG806E KG806E.X (8-Bezeichnung des**
Geräts, stellvertretend für Gras-/Strauchschere)
Funktion **Schneiden von gras**

Den Bestimmungen der folgenden Richtlinien
entspricht:
2006/42/EC, 2014/30/EU
2011/65/EU&(EU)2015/863
2000/14/EC geändert durch 2005/88/EC

2000/14/EC geändert durch 2005/88/EC:
- Konformitätsbewertungsverfahren nach **Annex V**

- Gemessene Schalleistung **82 dB (A)**
- Garantierte Schalleistung **88 dB (A)**

Werte nach,
EN62841-1, EN62841-4-2
EN 60335-1, EN 50636-2-94
EN 62233, EN ISO 3744
EN 55014-1, EN 55014-2

Zur Kompilierung der technischen Datei ermächtigte
Person,
Name Marcel Filz
Address Positec Germany GmbH
Postfach 32 02 16, 50796 Cologne, Germany



2021/09/08
Allen Ding
Stellvertretender Chefsingenieur, Prüfung und
Zertifizierung
Positec Technology (China) Co., Ltd.
18, Dongwang Road, Suzhou Industrial
Park, Jiangsu 215123, P. R. China

SOMMAIRE

Introduction.....	36
Avertissements de sécurité.....	37
Liste des composants.....	47
Caractéristiques.....	47
Assemblage Et Fonctionnement.....	48
Nettoyage/Stockage.....	49
Entretien.....	49
Protection De L'environnement.....	50
Declaration De Conformite.....	50

INTRODUCTION

36

F Cher Client,

Merci d'avoir acheté ce produit de la marque Kress. Nous nous efforçons de mettre au point des produits de haute qualité, adaptés à votre jardin et à votre pelouse.

La marque Kress est synonyme de service de qualité supérieure. Tout au long du cycle de vie de votre produit, si vous avez des questions ou des inquiétudes à son sujet, veuillez contacter le lieu où vous l'avez acheté ou notre équipe de service clientèle pour vous aider.

Nous espérons que vous serez satisfait de votre produit de la marque Kress pour les années à venir.

UTILISATION CONFORME

L'outil de jardinage est conçu pour couper des buissons de taille moyenne et des bordures de pelouse dans des jardins privés.

NOTICE ORIGINALE SÉCURITÉ DU PRODUIT AVERTISSEMENTS DE SÉCURITÉ GÉNÉRAUX



AVERTISSEMENT Lire tous les avertissements de sécurité et toutes les instructions. *Ne pas suivre les avertissements et instructions peut donner lieu à un choc électrique, un incendie et/ou une blessure sérieuse.*

Conserver tous les avertissements et toutes les instructions pour pouvoir s'y reporter ultérieurement.

IMPORTANT LISEZ ATTENTIVEMENT AVANT UTILISATION CONSERVEZ POUR RÉFÉRENCE FUTURE

Utilisation en sécurité

1. Instructions

- a) Lire attentivement les instructions, afin de connaître l'utilisation appropriée pour l'appareil.
- b) Cette machine ne peut pas être utilisée par les enfants, les personnes dont les capacités physiques, sensorielles ou mentales sont réduites, ou avec un manque d'expérience ou de connaissances, ou bien les personnes ne connaissant

pas les consignes d'utilisation de la machine. Les réglementations locales peuvent limiter l'âge d'utilisation de l'opérateur.

- c) Gardez à l'esprit que l'opérateur ou l'utilisateur est responsable des accidents et des dangers survenant à d'autres personnes ou à leurs biens.

2. Préparation

- a) Ne pas utiliser la machine, à proximité des gens, particulièrement des enfants, ou des animaux.
- b) Avant d'utiliser la machine, toujours vérifier visuellement la présence de dommages, les dispositifs de protection ou les blindages manquants ou mal placés.

3. Fonctionnement

- a) Porter des protections des yeux, des pantalons longs et des grosses chaussures.
- b) Éviter d'utiliser la machine par mauvais temps, en particulier lorsqu'il existe un risque foudre.
- c) Utiliser l'outil uniquement durant la journée ou bien sous un éclairage artificiel puissant.
- d) Ne jamais faire fonctionner la machine quand les dispositifs de protection

ou les blindages sont endommagés ou lorsqu'ils ne sont pas à leur place.

- e) Tenir les mains et les pieds éloignés des éléments de coupe pour allumer le moteur.
- f) Toujours débrancher la machine de la prise d'alimentation (par ex., retirer la batterie de la machine).
 - quand la machine est laissée sans surveillance ;
 - avant de dégager un encombrement;
 - avant le contrôle, le nettoyage ou toute opération sur la machine;
 - après avoir heurté un objet étranger;
 - quand la machine vibre de façon anormale.
- g) Faire attention à ne pas se blesser aux mains et aux pieds avec les éléments de coupe.
- h) Toujours s'assurer que les ouies de ventilation ne sont pas bouchées par des débris.
- i) S'assurer du bon équilibre sur les pentes.
- j) Marchez, ne courez jamais.
- k) Ne pas se projeter trop loin et toujours rester en équilibre.
- l) Ne pas toucher les parties en mouvement dangereuses avant de débrancher la

machine du secteur. Les parties en mouvement doivent être à l'arrêt complet.

4. Entretien

- a) Débrancher la machine de la source d'alimentation (par ex., retirer la batterie de la machine) avant de procéder à l'entretien ou au nettoyage de la machine.
- b) N'utiliser que les pièces et les accessoires de conseillés recommandés par le fabricant
- c) Inspecter et entretenir la machine de manière régulière. Seuls les réparateurs officiels peuvent réparer la machine.
- d) Lorsqu'elle n'est pas utilisée, stockez la machine hors de portée des enfants.

SÉCURITÉ DU PRODUIT

AVERTISSEMENTS DE SÉCURITÉ GÉNÉRAUX POUR L'OUTIL



AVERTISSEMENT!

Lire l'ensemble des mises en garde, instructions, illustrations et spécifications fourni avec cet outil électrique. Ne pas suivre toutes les instructions énumérées ci-dessous peut conduire à une électrocution, un incendie et / ou des blessures graves.

Conserver tous les avertissements et toutes les instructions pour pouvoir s'y reporter ultérieurement.

Le terme «outil» dans les avertissements fait référence à votre outil électrique alimenté par le secteur (avec cordon d'alimentation) ou votre outil fonctionnant sur batterie (sans cordon d'alimentation).

1.SÉCURITÉ DE LA ZONE DE TRAVAIL

- a)**Conserver la zone de travail propre et bien éclairée.** *Les zones en désordre ou sombres sont propices aux accidents.*
- b)**Ne pas faire fonctionner les outils électriques en atmosphère explosive, par**

exemple en présence de liquides inflammables, de gaz ou de poussières. Les outils électriques produisent des étincelles qui peuvent enflammer les poussières ou les fumées.

- c)**Maintenir les enfants et les personnes présentes à l'écart pendant l'utilisation de l'outil.** *Les distractions peuvent vous faire perdre le contrôle de l'outil.*

2.SÉCURITÉ ÉLECTRIQUE

- a)**Il faut que les fiches de l'outil électrique soient adaptées au socle. Ne jamais modifier la fiche de quelque façon que ce soit. Ne pas utiliser d'adaptateurs avec des outils à branchement de terre.** *Des fiches non modifiées et des socles adaptés réduiront le risque de choc électrique.*
- b)**Eviter tout contact du corps avec des surfaces reliées à la terre telles que les tuyaux, les radiateurs, les cuisinières et les réfrigérateurs.** *Il existe un risque accru de choc électrique si votre corps est relié à la terre.*
- c)**Ne pas exposer les outils à la pluie ou à des conditions humides.**

La pénétration d'eau à l'intérieur d'un outil augmentera le risque de choc électrique.

d) Ne pas maltraiter le cordon. Ne jamais utiliser le cordon pour porter, tirer ou débrancher l'outil. Maintenir le cordon à l'écart de la chaleur, du lubrifiant, des arêtes ou des parties en mouvement. Des cordons endommagés ou emmêlés augmentent le risque de choc électrique.

e) Lorsqu'on utilise un outil à l'extérieur, utiliser un prolongateur adapté à l'utilisation extérieure. L'utilisation d'un cordon adapté à l'utilisation extérieure réduit le risque de choc électrique.

f) Si l'usage d'un outil dans un emplacement humide est inévitable, utiliser une alimentation protégée par un dispositif à courant différentiel résiduel (DDR). L'usage d'un DDR réduit le risque de choc électrique.

3.SÉCURITÉ DES PERSONNES

a) Restez vigilant, regardez ce que vous êtes en train de faire et faites preuve de bon sens dans votre

utilisation de l'outil. Ne pas utiliser un outil lorsque vous êtes fatigué ou sous l'emprise de drogues, d'alcool ou de médicaments. Un moment d'inattention en cours d'utilisation d'un outil peut entraîner des blessures graves des personnes.

b) Utiliser un équipement de sécurité. Toujours porter une protection pour les yeux. Les équipements de sécurité tels que les masques contre les poussières, les chaussures de sécurité antidérapantes, les casques ou les protections acoustiques utilisés pour les conditions appropriées réduiront les blessures de personnes.

c) Éviter tout démarrage intempestif. S'assurer que l'interrupteur est en position arrêt avant de brancher l'outil au secteur et/ou au bloc de batteries, de le ramasser ou de le porter. Porter les outils en ayant le doigt sur l'interrupteur ou brancher des outils dont l'interrupteur est en position marche est source d'accidents.

d) Retirer toute clé de réglage avant de mettre l'outil en marche. Une clé

laissée fixée sur une partie tournante de l'outil peut donner lieu à des blessures de personnes.

e) Ne pas se précipiter.

Garder une position et un équilibre adaptés à tout moment. *Cela permet un meilleur contrôle de l'outil dans des situations inattendues.*

f) S'habiller de manière adaptée. Ne pas porter de vêtements amples ou de bijoux. Garder les cheveux, les vêtements et les gants à distance des parties en mouvement.

Des vêtements amples, des bijoux ou les cheveux longs peuvent être pris dans des parties en mouvement.

g) Si des dispositifs sont fournis pour le raccordement d'équipements pour l'extraction et la récupération des poussières, s'assurer qu'ils sont connectés et correctement utilisés.

Utiliser des collecteurs de poussière peut réduire les risques dus aux poussières.

h) Ne pas laisser les habitudes acquises au cours d'une utilisation fréquente des outils nous rendre complaisants et

ignorer les principes de sécurité de l'outil. *Une action imprudente peut entraîner des blessures graves en une fraction de seconde.*

4) UTILISATION ET ENTRETIEN DE L'OUTIL

a) Ne pas forcer l'outil.

Utiliser l'outil adapté à votre application. *L'outil adapté réalisera mieux le travail et de manière plus sûre au régime pour lequel il a été construit.*

b) Ne pas utiliser l'outil si l'interrupteur ne permet pas de passer de l'état de marche à arrêt et vice versa. *Tout outil qui ne peut pas être commandé par l'interrupteur est dangereux et il faut le réparer.*

c) Débrancher la prise de la source d'alimentation et / ou retirer la batterie, si elle est amovible, de l'outil, avant tout réglage, changement d'accessoires ou avant de ranger l'outil. *De telles mesures de sécurité préventives réduisent le risque de démarrage accidentel de l'outil.*

d) Conserver les outils à l'arrêt hors de la portée des enfants et

ne pas permettre à des personnes ne connaissant pas l'outil ou les présentes instructions de le faire fonctionner. *Les outils sont dangereux entre les mains d'utilisateurs novices.*

- e) **Entretenir les outils et accessoires électriques. Vérifier qu'il n'y a pas de mauvais alignement ou de blocage des parties mobiles, des pièces cassées ou toute autre condition pouvant affecter le fonctionnement de l'outil. En cas de dommages, faire réparer l'outil avant de l'utiliser.**

De nombreux accidents sont dus à des outils mal entretenus.

- f) **Garder affûtés et propres les outils permettant de couper. Des outils destinés à couper correctement entretenus avec des pièces coupantes tranchantes sont moins susceptibles de bloquer et sont plus faciles à contrôler.**

- g) **Utiliser l'outil, les accessoires et les lames etc., conformément à ces instructions, en tenant compte des conditions de travail et du travail à réaliser. L'utilisation de l'outil pour des opérations**

différentes de celles prévues pourrait donner lieu à des situations dangereuses.

- h) **Maintenir les poignées et les surfaces de préhension sèches, propres et exemptes d'huile et de graisse. Des poignées et surfaces de préhension glissantes ne permettent pas une manipulation et un contrôle de l'outil en toute sécurité en cas d'imprévis.**

5.UTILISATION DES OUTILS FONCTIONNANT SUR BATTERIES ET PRÉCAUTIONS D'EMPLOI

- a) **Ne recharger qu'avec le chargeur spécifié par le fabricant. Un chargeur qui est adapté à un type de bloc de batteries peut entraîner un risque d'incendie lorsqu'il est utilisé avec un autre type de bloc de batteries.**

- b) **N'utiliser les outils qu'avec des blocs de batteries spécifiquement désignés. L'utilisation de tout autre bloc de batteries peut entraîner un risque de blessure et d'incendie.**

- c) **Lorsqu'un bloc de batteries n'est pas utilisé, le maintenir à l'écart de tout autre objet métallique, par exemple trombones, pièces de**

monnaie, clés, clous, vis ou autres objets de petite taille qui peuvent donner lieu à une connexion d'une borne à une autre. *Le court-circuitage des bornes d'une batterie entre elles peut causer des brûlures ou un incendie.*

- d) Dans de mauvaises conditions, du liquide peut être éjecté de la batterie; éviter tout contact. En cas de contact accidentel, nettoyer à l'eau. Si le liquide entre en contact avec les yeux, rechercher en plus une aide médicale.**

Le liquide éjecté des batteries peut causer des irritations ou des brûlures.

- e) N'utilisez pas de batterie ou d'outil endommagé ou modifié.** *Des batteries endommagées ou modifiées peuvent se comporter de façon imprévisible et causer un incendie, une explosion ou un risque de blessure.*

- f) N'exposez pas une batterie ou un outil à un incendie ou à une température excessive.** *L'exposition à un incendie ou une température supérieure à 130 °C peut causer une explosion.*

- g) Suivez toutes les instructions de charge**

et ne rechargez pas la batterie ou l'outil en dehors de la plage de température spécifiée dans les instructions.

Recharger la batterie de façon inappropriée ou en dehors de la plage de température spécifiée peut l'endommager et augmente le risque d'incendie.

6) MAINTENANCE ET ENTRETIEN

- a) Faire entretenir l'outil par un réparateur qualifié utilisant uniquement des pièces de rechange identiques.** *Cela assurera le maintien de la sécurité de l'outil.*

- b) Ne révisiez jamais de batteries endommagées.** *La révision de batteries doit uniquement être effectuée par le fabricant ou les prestataires de service autorisés.*

AVERTISSEMENTS DE SÉCURITÉ DU TAILLE-HAIE

- a) Maintenez toutes les parties du corps éloignées de la lame de coupe. N'enlevez pas la matière coupée, et en tenez pas la matière à couper pendant que les lames sont en mouvement.** Les lames continuent de bouger après avoir mis l'interrupteur hors tension. Un moment d'inattention lors de l'utilisation du taille-haie peut causer de graves blessures personnelles.
- b) Portez le taille-haie par la poignée et avec la lame de coupe arrêtée, et veillez à n'actionner aucun interrupteur d'alimentation.** Une manipulation appropriée du taille-haie réduit le risque de blessure personnelle en raison des lames de coupe.
- c) Lorsque vous transportez ou rangez le taille-haie, fixez toujours l'étui protecteur de lame.** Une manipulation appropriée du taille-haie réduit le risque de blessure corporelle causée par les lames.
- d) Au moment de retirer un objet bloqué ou d'entretenir l'unité, n'oubliez pas de mettre tous les interrupteurs d'alimentation hors tension, et de retirer ou débrancher le bloc de batterie.** L'actionnement inattendu du taille-haie tout en retirant un objet bloqué ou en effectuant l'entretien peut entraîner de graves blessures personnelles.
- e) Tenir l'outil par ses surfaces antidérapantes et isolées si l'outil de coupe risque d'entrer en contact avec des câbles cachés.** L'entrée en contact avec un câble sous tension rendra les parties en métal de l'outil également sous tension et l'utilisateur pourrait recevoir une décharge électrique.
- f) Éloignez tous les cordons d'alimentation et les câbles électriques de la zone de coupe.** Les cordons d'alimentation ou les câbles électriques sont peut-être dissimulés dans les haies ou les buissons, et peuvent être coupés par accident par la lame.
- g) N'utilisez pas le taille-haie en cas d'intempéries, surtout lorsqu'il y a un risque d'éclair.** Cela réduit le risque d'être frappé par la

foudre.

- h) Vérifier la haie pour détecter la présence de corps étrangers, tels que par ex. des clôtures barbelées et des fils électriques cachés.**
- i) Tenez correctement le taille-haie, par ex. des deux mains si l'outil est muni de deux poignées.**
- j) Le taille-haie est conçu pour être utilisé par l'opérateur au niveau du sol, pas sur une échelle ou sur tout autre support instable.**
- k) Avant de faire fonctionner le taille-haie, l'utilisateur doit s'assurer que le ou les dispositifs de verrouillage des éléments mobiles (par ex. l'arbre allongé et l'élément pivotant), si présents, sont en position verrouillée.**
- l) Les mécanismes d'arrêt réglables doivent être entretenus régulièrement.**

SÉCURITÉ DE LA BATTERIE MISES EN GARDE CONCERNANT LA BATTERIE

- a) La batterie et les piles secondaires ne doivent pas être ouvertes, démontées ou broyées.**
- b) La batterie ne doit pas**

être court-circuitée. Évitez de mettre la batterie en vrac dans une boîte ou dans un tiroir où elles risqueraient de se court-circuiter entre elles ou au contact d'autres objets métalliques. Après usage, évitez tout contact de la batterie avec d'autres objets métalliques de petite taille (trombones, pièces, clés, clous, vis etc.) susceptibles de court-circuiter les pôles. Un court-circuit entre les pôles de la batterie peut être à l'origine de brûlures ou d'un incendie.

- c) La batterie ne doit pas être exposée au feu et à la chaleur. Évitez de la ranger à la lumière du soleil.**
- d) La batterie et les piles ne doivent pas être soumises à des chocs mécaniques.**
- e) En cas de fuite des piles, évitez tout contact du liquide avec la peau et les yeux. En cas de contact, rincez abondamment la surface touchée avec de l'eau et appelez les urgences.**
- f) La batterie et les piles doivent rester propres et sèches.**
- g) Si la batterie ou les piles se salissent, essuyez-les**

avec un chiffon propre et sec.











- h) La batterie et les piles doivent être chargées avant usage. Utilisez toujours le chargeur adéquat, et respectez les instructions du fabricant ou le mode d'emploi de l'appareil concernant la procédure de recharge.
- i) Évitez de laisser une batterie se charger pendant trop longtemps lorsqu'elle n'est pas utilisée.
- j) Après de longues périodes d'inutilisation, il peut être nécessaire de charger et décharger la batterie et les piles à plusieurs reprises avant que celles-ci ne retrouvent leur capacité maximale.
- k) N'utilisez pas d'autre chargeur que celui spécifié par Kress. N'utilisez pas d'autre chargeur que celui spécifiquement fourni avec l'appareil.
- l) N'utilisez en aucun cas une batterie autre que celle prévue pour cet appareil.
- m) La batterie doit être tenue hors de portée des enfants.
- n) Gardez la documentation

d'origine du produit afin de pouvoir vous y référer ultérieurement.

- o) Enlevez la batterie de l'appareil lorsque vous ne l'utilisez pas.
- p) Respectez les procédures de mise au rebut.
- q) Ne pas mélanger des piles de fabrication, capacité, taille ou type différents dans un appareil.
- r) Protégez la batterie des micro-ondes et des hautes pressions.

SYMBOLES

	Lire le mode d'emploi
	Porter une protection pour les oreilles
	Porter des lunettes de protection
	Porter un masque de protection
	Tenez les mains à l'écart
	Ne pas exposer à la pluie
	Le mécanisme de coupe continue de fonctionner une fois le moteur arrêté

	Tenez vous à bonne distance
	Appareil de classe III
	Les déchets d'équipements électriques et électroniques ne doivent pas être déposés avec les ordures ménagères. Ils sont collectés pour être recyclés dans des centres spécialisés. Consultez les autorités locales ou votre revendeur pour obtenir des renseignements sur l'organisation de la collecte.
 Li-Ion 	La batterie Li-Ion. Ce produit a été identifié par un symbole «Collection séparée» pour toutes les batteries et pour toutes les paquets de batterie. Il sera ensuite recyclé ou démantelé afin de réduire l'impact sur l'environnement. Les paquets de batterie peuvent être dangereuses pour l'environnement et la santé humaine car elles contiennent des substances dangereuses.
	Les piles peuvent entrer dans le cycle de l'eau si elles sont éliminées de manière inappropriée, ce qui peut être dangereux pour l'écosystème. Ne jetez pas les piles utilisées avec les déchets ménagers non triés.
	Ne pas brûler
	Assurez-vous d'avoir retiré la batterie avant de changer les accessoires.
	Portez des gants de protection
	Verrouiller

	Déverrouiller
--	---------------

LISTE DES COMPOSANTS

1.	LAME DU TAILLE-HERBE
2.	BOUTON DE VERROUILLAGE DE L'INTERRUPTEUR
3.	POIGNÉE
4.	PACK BATTERIE *
5.	VERROU DE PACK BATTERIE *
6.	INTERRUPTEUR MARCHE/ARRÊT
7.	COUVERCLE À MONTAGE SANS OUTIL
8.	BOUTON DE DÉVERROUILLAGE DU COUVERCLE SANS OUTIL
9.	LAME POUR TAILLE-HAIES (2 UN.) *
10.	LAME DE DÉSHÉBAGE*
11.	BOUTON DE VERROUILLAGE SUR PERCHE TÉLESCOPIQUE
12.	POIGNÉE DU MANCHE TÉLESCOPIQUE
13.	INTERRUPTEUR MARCHE/ARRÊT SUR PERCHE TÉLESCOPIQUE
14.	BOUTON DE VERROUILLAGE
15.	MANCHE INTÉRIEUR
16.	SUPPORT DE CONNEXION

* Les accessoires reproduits ou décrits ne sont pas tous compris avec le modèle standard livré.

CARACTÉRISTIQUES TECHNIQUES

Modèle: **KG806E KG806E.X** (8-désignation de la machine, modèle de cisaille à gazon/taille-buisson)

	KG806E KG806E.X **
Tension	20 V  Max ***

Vitesse de rotation à vide	1150 rpm
Largeur de coupe	10 cm avec lame de cisaillages à gazon
	/
Longueur de coupe	12/20 cm avec lame à arbustes
Poids de la machine (Outil nu)	1.11 kg

** X = 1-999, A-Z, M1-M9, la seule différence entre ces modèles est que les clients visés sont différents. Il n'y a pas de changement concernant la sécurité.

*** La tension est mesurée à vide. La tension initiale de la batterie atteint un maximum de 20 volts. La tension nominale est de 18 volts.

Catégorie	Type	Capacité
20V Batterie	KAB02	2.0Ah
20V Chargeur	KAC02	2.0A

Nous vous recommandons d'acheter vos accessoires dans le magasin qui vous a vendu l'outil. Reportez-vous à l'emballage de l'accessoire pour plus de détails. Le personnel du magasin peut vous aider et vous conseiller.

INFORMATIONS RELATIVES AU BRUIT

Niveau de pression acoustique	L_{pA} : 69.5dB(A)
K_{pA}	3.0dB(A)
Niveau de puissance acoustique	L_{wA} : 82dB(A)
K_{wA}	3.0dB(A)
Porter des protections auditives.	

INFORMATIONS RELATIVES AUX VIBRATIONS

Valeur de vibration mesurée	$a_n < 3.6m/s^2$
	Incertitude $K = 1.5m/s^2$

AVERTISSEMENT: La valeur d'émission de vibrations pendant l'utilisation réelle de l'outil électrique peut différer de la valeur déclarée selon la manière dont l'outil est utilisé, selon les exemples suivants et d'autres variations sur la manière dont

l'outil est utilisé:

Comment l'outil est utilisé et quels matériaux sont coupés ou percés.

L'outil est en bon état et bien entretenu.

L'utilisation du bon accessoire pour l'outil et l'assurance qu'il est affûté et en bon état.

La bonne tenue des poignées et, le cas échéant, les accessoires anti-vibrations utilisés.

L'outil est utilisé comme prévu dans sa conception et dans le présent mode d'emploi.

Cet outil peut causer un syndrome des vibrations main-bras s'il n'est pas correctement géré.



AVERTISSEMENT: Pour être précise, une évaluation du niveau d'exposition en conditions réelles d'utilisation doit également tenir compte de toutes les parties du cycle d'utilisation telles que les moments où l'outil est éteint, et ceux où il fonctionne au ralenti mais ne réalise pas réellement de tâche. Ceci peut réduire de manière significative le niveau d'exposition et la durée d'utilisation totale.

Afin de minimiser le risque d'exposition aux vibrations: Utilisez TOUJOURS des burins, des forets et des lames affûtées.

Entretenez cet outil de manière conforme au mode d'emploi et maintenez-le lubrifié (le cas échéant).

Si l'outil doit être utilisé régulièrement, investissez dans des accessoires anti-vibrations.

Planifiez votre travail pour étaler l'utilisation des outils à forte vibration sur plusieurs jours.

ASSEMBLAGE ET FONCTIONNEMENT



Remarque: Avant d'utiliser cet outil, lire attentivement le mode d'emploi.

AVANT UTILISATION:

ASSEMBLAGE (Montage/Démontage the blade)

Démontage

1.Appuyez sur le bouton de dégagement du capot de lame sans-outil.

2.Enlever le capot du carter.(Voir Fig.A1)

3.Sortir la lame. (Voir Fig.A2)

Montage

Ajuster conformément à la figure les encoches dans la lame aux tiges dans l'appareil et monter la lame. (Voir Fig.B1)

Renforcez le capot de lame dans son logement.(Voir Fig.B2)



AVERTISSEMENT: Porter des gants lors du changement de la lame.

Vérification de l'état de charge de la batterie (Voir Fig. C1)

REMARQUE: La Fig. C1 s'applique uniquement à la batterie avec témoin lumineux de batterie.

Le niveau de la batterie peut être connu à partir du

voyant de la batterie en appuyant sur le bouton à côté des voyants. Avant de commencer ou après utilisation, appuyez sur le bouton à côté du voyant d'alimentation de la batterie pour vérifier la capacité de la batterie.

Charger la batterie (Voir Fig.C2)

- Votre bloc de batterie est partiellement chargé et doit être complètement chargé avant la première utilisation.

- Vous trouverez plus de détails dans le manuel du chargeur.

 **AVERTISSEMENT!** Le chargeur et la batterie ont été spécialement conçus pour fonctionner ensemble, ne pas utiliser d'autres dispositifs. Ne jamais insérer d'objets métalliques dans le chargeur ou dans les connexions de la batterie, cela pourrait provoquer un court circuit ou être une source de danger.

Enlever Ou Installer La Batterie (Voir Fig. C3,C4)

1. Glissez le bloc de batterie dans le compartiment de batterie.

2. Enfoncez la languette du bloc de batterie pour le dégager et faites-le glisser hors de votre perceuse.

REMARQUE: Après le rechargement, faites-le glisser en place sur votre perceuse. Un simple coulissement et une légère pression seront suffisant.

FONCTIONNEMENT

Démarrer/Arrêter le taille-bordure (Voir Fig. D)

Appuyez d'abord sur le bouton de verrouillage, puis sur la gâchette pour démarrer la machine.

 **AVERTISSEMENT!** La tête de coupe continue de tourner après que le coupe-gazon a été éteint; attendez qu'il soit arrêté pour reposer l'outil.

Taillage du gazon (Voir Fig.E)

REMARQUE: Garder l'outil loin d'objets durs et de plantes délicates. Une légère inclinaison des lames de haut en bas accompagnant le mouvement donnera une excellente qualité de coupe.

Élagage de haies et d'arbustes (Voir Fig. F)

Donnez au taille- haie un mouvement de large amplitude dans les 2 sens.

REMARQUE: Prendre soin d'éviter tout objet étranger. Éviter particulièrement les objets durs, tels que les fils métalliques et les balustrades, car ces derniers pourraient endommager les lames.

Désherbage (Voir Fig.G)

REMARQUE: Pour assurer un fonctionnement efficace, le nettoyage de la lame doit être effectué après chaque travail.

Utilisation de la perche télescopique

Montage / retrait du manche

télescopique(Voir Fig. H1,H2)

REMARQUE:

-Installer la batterie avant de monter la perche télescopique.

-Assurez-vous que le manche télescopique est bien verrouillé en position avant d'utiliser la machine.

-Garder les mains loin de l'interrupteur Marche / Arrêt lors de la fixation ou du retrait de la perche télescopique pour éviter tout démarrage accidentel.

Ajustement de la longueur du manche (Voir Fig.I)

REMARQUE: Le bouton de verrouillage sert à maintenir le manche dans la position déployée désirée.

Réglage de la hauteur de coupe (Voir Fig. J1,J2)

REMARQUE: Le manche télescopique possède deux hauteurs de coupe. (25mm &43mm).

Utilisation de la perche télescopique (Voir Fig.K)

Appuyez d'abord sur le bouton de verrouillage, puis sur la gâchette pour démarrer la machine.

 **AVERTISSEMENT!** Ne pas utiliser les lames de cisailles à arbustes lors de l'utilisation de la perche télescopique.

NETTOYAGE/STOCKAGE

Nettoyer soigneusement les parties extérieures de l'appareil à l'aide d'une brosse douce ou d'un chiffon. Ne pas utiliser d'eau ni de solvants ou détergents abrasifs. Enlever tout résidu adhérent à l'appareil, notamment sur les ouïes de ventilation. Ranger l'appareil dans un endroit sec et sûr, et hors de portée des enfants. Ne pas poser d'autres objets sur la machine.

ENTRETIEN

REMARQUE: Afin d'assurer une utilisation longue et fiable de l'appareil, procéder à intervalles réguliers aux travaux d'entretien suivants.

Retirez la batterie avant d'effectuer des réglages, une réparation ou un entretien.

Contrôler l'appareil afin de détecter des défauts visibles tels qu'une lame détachée, décrochée ou endommagée, des raccords détachés ou des pièces usées ou endommagées.

Vérifier que les couvercles et les dispositifs de protection ne sont pas endommagés et qu'ils sont correctement montés. Les travaux d'entretien ou de réparation nécessaires doivent être effectués avant l'utilisation de l'appareil.

ENTRETIEN DES LAMES

Nettoyez toujours les lames de coupe après utilisation et lubrifiez périodiquement la lame. Contrôler l'état des tranchants de la lame. S'assurer que la lame est recouverte par la protection ci-jointe lorsqu'elle n'est pas utilisée.

PROTECTION DE L'ENVIRONNEMENT

 Les déchets d'équipements électriques et électroniques ne doivent pas être déposés avec les ordures ménagères. Ils sont collectés pour être recyclés dans des centres spécialisés. Consultez les autorités locales ou votre revendeur pour obtenir des renseignements sur l'organisation de la collecte.

DECLARATION DE CONFORMITE

NOUS
Positec Germany GmbH
Postfach 32 02 16, 50796 Cologne, Germany

Positec déclare que le produit
Description **Cisaille à gazon à batterie**
Modèle **KG806E KG806E.X** ((8-désignation de la machine, modèle de cisaille à gazon/taille-buisson)
Fonction **couper le gazon**

Est conforme aux directives suivantes,
2006/42/EC
2014/30/EU
2011/65/EU&(EU)2015/863
2000/14/EC amendée par 2005/88/EC

2000/14/EC amendée par 2005/88/EC:
- Procédure d'évaluation de la conformité conformément à **Annex V**
- Niveau de pression acoustique **82 dB (A)**
- Niveau d'intensité acoustique **88 dB (A)**

Et conforme aux normes,
EN62841-1, EN62841-4-2
EN 60335-1, EN 50636-2-94
EN 62233, EN ISO 3744
EN 55014-1, EN 55014-2

La personne autorisée à compiler le dossier technique,

Nom **Marcel Filz**
Adresse **Positec Germany GmbH**
Postfach 32 02 16, 50796 Cologne, Germany



2021/09/08
Allen Ding
Ingénieur en chef adjoint, Essais & Certification
Positec Technology (China) Co., Ltd
18, Dongwang Road, Suzhou Industrial
Park, Jiangsu 215123, P. R. China

INDICE

Introduzione.....	51
Avvisi per la sicurezza.....	52
Elementi Dell'apparecchio.....	62
Specifiche.....	62
Montaggio E Funzionamento.....	63
Pulizia/Immagazzinaggio.....	64
Manutenzione.....	64
Tutela Ambientale.....	65
Dichiarazione Di Conformità.....	65

INTRODUZIONE

Gentile Cliente,

Grazie per aver acquistato questo prodotto Kress. Ci dedichiamo allo sviluppo di prodotti di alta qualità per soddisfare le sue esigenze relative a prato e giardino.

Il marchio Kress è sinonimo di un servizio di prima qualità. Nel corso degli anni di utilizzo dei prodotti, se ha domande o dubbi, la preghiamo di contattare il rivenditore presso il quale ha acquistato il prodotto o il nostro Servizio clienti per ricevere assistenza.

Siamo sicuri che le piacerà lavorare con il suo prodotto Kress per gli anni a venire.

USO CONFORME ALLE NORME

L'apparecchio per il giardinaggio è ideale per eseguire leggere tosature a cespugli e bordi di prati nel giardino di casa.

ISTRUZIONI ORIGINALI SICUREZZA DEL PRODOTTO AVVISI GENERALI PER LA SICUREZZA



ATTENZIONE! È assolutamente necessario leggere attentamente tutte le istruzioni. *Eventuali errori nell'adempimento delle istruzioni qui di seguito riportate potranno causare scosse elettriche, incendi e/o lesioni gravi.*

Conservare tutti gli avvisi e le istruzioni per poterle consultare quando necessario.

IMPORTANTE LEGGERE ATTENTAMENTE PRIMA DELL'USO CONSERVARE PER RIFERIMENTO FUTURO

Prescrizioni di sicurezza

1. ADDESTRAMENTO

- Leggere con attenzione le istruzioni. Acquisire familiarità con i comandi e il corretto funzionamento dell'apparecchio.
- Mai consentire l'uso della macchina a bambini, soggetti con capacità fisiche, sensoriali o mentali limitate, senza esperienza o competenze specifiche

o ignari delle presenti istruzioni. Le normative locali potrebbero prescrivere specifici limiti di età per l'operatore.

- Ricordare che l'operatore o l'utente sono responsabili di incidenti o rischi che dovessero verificarsi ai danni di terzi o delle proprietà.

2. OPERAZIONI PRELIMINARI

- Non usare il dell'apparecchio in presenza di altre persone, in particolar modo di bambini o di animali domestici.
- Prima dell'uso, ispezionare sempre visivamente la macchina in cerca di protezioni danneggiate, mancanti o mal posizionate.

3. FUNZIONAMENTO

- Indossare sempre occhiali protettivi, pantaloni lunghi e scarpe antinfortunistiche quando si utilizza la macchina.
- Evitare di utilizzare la macchina in caso di condizioni meteorologiche avverse, specialmente se sussiste il rischio di fulmini.
- Usare il dell'apparecchio solo nelle ore diurne o in buone condizioni di luce artificiale.
- Mai utilizzare la macchina

in presenza di protezioni danneggiate o mal posizionate.

- e) Accendere il motore solo quando mani e piedi sono a debita distanza dagli strumenti di taglio.
- f) Scollegare sempre la macchina dall'alimentazione elettrica (es. rimuovere il pacco batteria dalla macchina)
 - quando la macchina viene lasciata incustodita;
 - prima di rimuovere un'eventuale ostruzione;
 - prima di controllare, pulire o effettuare lavori sulla apparecchiatura;
 - dopo aver individuato un corpo estraneo;
 - quando la macchina inizia a vibrare in modo anomalo.
- g) Prestare la massima attenzione al fine di evitare infortuni a mani e piedi a causa degli strumenti di taglio.
- h) Assicurarsi sempre che le prese d'aria non siano ostruite.
- i) Sui terreni in pendenza, è necessario mantenere sempre la stabilità.
- j) Camminare, non correre mai.
- k) Mai sbilanciarsi e mantenere sempre il corretto equilibrio.
- l) Mai toccare parti pericolose in movimento prima che

la macchina sia scollegata dall'alimentazione e le parti mobili si siano arrestate del tutto.

4. MANUTENZIONE E CONSERVAZIONE

- a) Scollegare la macchina dall'alimentazione elettrica (es. rimuovere il pacco batteria dalla macchina) prima di svolgere interventi di manutenzione o pulizia.
- b) Utilizzare solo i ricambi e gli accessori raccomandati dal produttore.
- c) Sottoporre regolarmente la macchina a ispezioni e manutenzione. Fare riparare la macchina solo a personale autorizzato.
- d) Quando non viene usato, riporre il dispositivo fuori dalla portata dei bambini.

SICUREZZA DEL PRODOTTO AVVISI GENERALI PER LA SICUREZZA DEGLI UTENSILI A MOTORE

 **AVVERTENZA:** Leggere tutte le avvertenze di sicurezza, le istruzioni, le illustrazioni e le specifiche fornite con questo **elettrodomestico**. *La mancata osservanza delle istruzioni elencate di seguito potrebbe provocare una scossa elettrica, un incendio e/o lesioni gravi.*

Conservare tutti gli avvisi e le istruzioni per poterli consultare quando necessario.

Il termine «elettrodomestico elettrico» utilizzato di seguito in questo manuale si riferisce a utensili elettrici alimentati dalla rete (con linea di allacciamento), oltre che ad utensili elettrici alimentati a batteria (senza linea di allacciamento).

1)POSTO DI LAVORO

a)Mantenere pulito e ordinato il posto di lavoro.

Il disordine e le zone di lavoro non illuminate possono essere fonte di incidenti.

b)Evitare d'impiegare l'utensile in ambienti soggetti al rischio di esplosioni nei quali siano presenti liquidi, gas o polveri infiammabili. *Gli utensili elettrici producono scintille che possono incendiare polveri e gas.*

c)Mantenere lontani i bambini e altre persone durante l'impiego dell'utensile elettrico. *Eventuali distrazioni potranno comportare la perdita di controllo sull'utensile.*

2)SICUREZZA ELETTRICA

a)La spina elettrica dovrà essere adatta alla presa di corrente. Evitare assolutamente di apportare modifiche alla spina. Non impiegare spine adattatrici assieme a utensili con collegamento a terra. *Le spine non modificate e le prese adatte allo scopo riducono il rischio di scosse elettriche.*

b)Evitare il contatto fisico con superfici collegate a terra, come tubi, apparecchiature per il riscaldamento, cucine elettriche e frigoriferi. *Nel momento in cui il corpo è messo a massa sussiste un*

maggior rischio di scosse elettriche.

- c) Custodire l'utensile al riparo dalla pioggia o dall'umidità.** *L'eventuale infiltrazione di acqua in un elettroscopio comporta un aumento del rischio d'insorgenza di scosse elettriche.*
- d) Non usare il cavo di alimentazione per scopi diversi da quelli previsti, al fine di trasportare o appendere l'elettroscopio, oppure per staccare la spina dalla presa di corrente. Mantenere l'elettroscopio al riparo da fonti di calore, olio, spigoli o parti di strumenti in movimento.** *I cavi danneggiati o aggrovigliati aumentano il rischio d'insorgenza di scosse elettriche.*
- e) Qualora si voglia usare l'utensile all'aperto, impiegare solo ed esclusivamente cavi di prolunga omologati per l'impiego all'esterno.** *L'uso di un cavo di prolunga omologato per l'impiego all'esterno riduce il rischio d'insorgenza di scosse elettriche.*
- f) Se si deve utilizzare l'elettroscopio in un**

luogo umido, utilizzare una fonte di alimentazione dotata di interruttore differenziale. *L'uso di un interruttore differenziale riduce il rischio di folgorazioni elettriche.*

3) SICUREZZA DELLE PERSONE

- a) È importante concentrarsi su ciò che si sta facendo e maneggiare con giudizio l'elettroscopio mentre si lavora. Non utilizzare l'elettroscopio quando si è stanchi o sotto l'effetto di alcol, stupefacenti e medicinali.** *Un attimo di distrazione durante l'uso dell'elettroscopio potrebbe causare lesioni gravi.*
- b) Indossare sempre dispositivi di protezione individuale, e guanti protettivi.** *Se si avrà cura d'indossare equipaggiamento protettivo individuale come una maschera antipolvere, calzature antiscivolo di sicurezza, elmetto o dispositivi di protezione acustica, a seconda dell'impiego previsto per l'elettroscopio, si potrà ridurre il rischio di lesioni.*
- c) Evitare l'avviamento involontario. Controllare**

che l'interruttore sia nella posizione di spegnimento (off) prima di effettuare il collegamento a una fonte di alimentazione/ batteria e prima di sollevare o trasportare l'elettrotensile. Il fatto di tenere il dito sopra all'interruttore o di collegare l'utensile acceso all'alimentazione di corrente potrebbe essere causa di incidenti.

d) Togliere gli attrezzi di regolazione o la chiave inglese prima di accendere l'elettrotensile. Un attrezzo o una chiave inglese che si trovino in una parte della macchina che sta girando può causare lesioni a persone.

e) È importante non sopravvalutarsi. Avere cura di mettersi in una posizione sicura e di mantenere l'equilibrio. In tal modo sarà possibile controllare meglio la macchina in situazioni inaspettate.

f) Indossare indumenti adeguati. Evitare di indossare vestiti lenti o gioielli. Tenere i capelli e gli indumenti lontani dalle parti mobili. Vestiti

lenti, gioielli o capelli lunghi potrebbero impigliarsi in parti in movimento.

g) Se sussiste la possibilità di montare dispositivi di aspirazione o di captazione della polvere, assicurarsi che gli stessi siano stati installati correttamente e vengano utilizzati senza errori. L'impiego dei suddetti dispositivi diminuisce il pericolo rappresentato dalla polvere.

h) Non lasciare che la familiarità acquisita con l'utilizzo frequente dell'elettrotensile si trasformi in autocompiacimento e trascuratezza dei principi di sicurezza. Un'azione imprudente può causare lesioni gravi entro una frazione di secondo.

4) MANEGGIO E IMPIEGO ACCURATO DI ELETTRUTENSILI

a) Non sovraccaricare l'elettrotensile. Impiegare l'elettrotensile adatto per eseguire il lavoro. Utilizzando l'elettrotensile elettrico adatto si potrà lavorare meglio e con maggior sicurezza nell'ambito della gamma di

potenza indicata.

- b) Non utilizzare elettroutensili con interruttori difettosi.** *Un elettroutensile che non si può più accendere o spegnere è pericoloso e dovrà essere riparato.*
- c) Staccare la spina dalla presa di corrente e/o rimuovere la batteria, se rimovibile, dall'elettroutensile prima di effettuare qualsiasi regolazione, sostituire gli accessori o riporre gli utensili elettrici.** *Tale precauzione eviterà che la macchina possa essere messa in funzione inavvertitamente.*
- d) Custodire gli elettroutensili non utilizzati fuori della portata dei bambini. Non fare usare l'apparecchio a persone non abituate a farlo o che non abbiano letto le presenti istruzioni.** *Gli elettroutensili sono pericolosi se utilizzati da persone inesperte.*
- e) Eseguire la manutenzione di elettroutensile e accessori. Verificare che le parti mobili dell'elettroutensile funzionino perfettamente e non s'inceppino, che non ci siano pezzi rotti o danneggiati al punto tale da limitare la**

funzione della macchina stessa. Far riparare le parti danneggiate prima di utilizzare l'elettroutensile.

Numerosi incidenti vengono causati da elettroutensili la cui manutenzione è stata effettuata in modo poco accurato.

- f) Mantenere affilati e puliti gli utensili da taglio.** *Gli utensili da taglio curati con particolare attenzione e con taglienti affilati s'inceppano meno di frequente e sono più facili da condurre.*
- g) Utilizzare elettroutensili, accessori, attrezzi, ecc. in conformità con le presenti istruzioni e secondo quanto previsto per questo tipo specifico di macchina.** **Osservare le condizioni di lavoro e il lavoro da eseguire durante l'impiego.** *L'impiego di elettroutensili per usi diversi da quelli consentiti potrà dar luogo a situazioni di pericolo.*
- h) Mantenere le impugnature e le superfici di presa asciutte, pulite e prive di olio e grasso.** *Le impugnature e le superfici di presa scivolose non permettono l'uso e il controllo sicuri dell'elettroutensile in situazioni impreviste.*

5) MANEGGIO E IMPIEGO ACCURATO DELLE BATTERIE

- a) Caricare la batteria solo ed esclusivamente con i**

dispositivi di carica consigliati dal produttore. *Per un dispositivo di carica previsto per un determinato tipo di batteria, sussiste pericolo di incendio, se utilizzato con una batteria di tipo diverso.*

b) Utilizzare negli elettrodomestici elettrici solo ed esclusivamente le batterie previste per tale scopo.

L'uso di batterie di tipo diverso potrebbe dare origine a lesioni a persone e comportare il rischio d'incendi.

c) Tenere la batteria non utilizzata lontano da graffette, monete, chiavi, chiodi, viti o altri oggetti in metallo di piccole dimensioni che potrebbero causare un ponte tra i contatti. *Un eventuale cortocircuito tra i contatti della batteria può dare origine a bruciature o ad incendi.*

d) In caso di impiego sbagliato, possono verificarsi fuoriuscite di liquido dalla batteria.

Evitarne il contatto. In caso di contatto casuale, sciacquare con acqua. Qualora il liquido dovesse entrare in contatto con gli occhi, chiedere immediato consiglio a un medico. *Il liquido fuoriuscito dalla batteria può causare irritazioni cutanee o bruciature.*

e) Non utilizzare una batteria

o un elettrodomestico danneggiato o modificato. *Le batterie danneggiate o modificate potrebbero manifestare un comportamento imprevedibile con la possibilità di causare un'esplosione o un incendio.*

f) Non esporre una batteria o un utensile al fuoco o a temperature elevate. *L'esposizione al fuoco o a una temperatura superiore a 130 °C potrebbe provocare un'esplosione.*

g) Seguire tutte le istruzioni per la carica e non caricare la batteria o l'elettrodomestico a una temperatura che non rientri nell'intervallo di valori specificato nelle istruzioni. *Una ricarica effettuata in maniera scorretta o a una temperatura che non rientra nell'intervallo di valori specificato, potrebbe danneggiare la batteria aumentando il rischio d'incendio.*

6) ASSISTENZA

a) Fare riparare l'apparecchio esclusivamente da personale specializzato e solo impiegando pezzi di ricambio originali. In

tal modo potrà essere salvaguardata la sicurezza dell'apparecchio.

b) Non riparare le batterie danneggiate. *Gli interventi di riparazione sulle batterie devono essere eseguiti dal costruttore o da fornitori di assistenza autorizzati.*

NORME DI SICUREZZA SUPPLEMENTARI RELATIVE ALL'USO DEL TAGLIASIEPIA BATTERIA

a) Tenere tutte le parti del corpo distanti dalla lama di taglio. Non rimuovere il materiale tagliato e non tenere il materiale da tagliare quando le lame sono in movimento. Le lame continuano a girare dopo lo spegnimento. È sufficiente un momento di disattenzione nell'uso del tosasiepi per provocare gravi lesioni personali.

b) Trasportare il tosasiepi prendendolo dall'impugnatura con la lama di taglio ferma e assicurandosi di non azionare l'interruttore di alimentazione. Se il tosasiepi viene maneggiato in modo corretto, si riducono le possibilità di

lesioni causate dalle lame di taglio.

c) Durante il trasporto o la conservazione del tosasiepi, reinserire sempre il coprilama.

La gestione corretta del tosasiepi ridurrà il pericolo di lesioni personali dovute alle lame.

d) Durante la rimozione del materiale incastrato o per la manutenzione dell'unità, assicurarsi che tutti gli interruttori siano spenti e che il pacco batteria sia stato rimosso o scollegato. L'azionamento involontario del tosasiepi durante la rimozione di materiale incastrato o la manutenzione può provocare gravi lesioni personali.

e) Afferrare lo strumento per le apposite maniglie quando si eseguono operazioni durante le quali l'attrezzo potrebbe entrare in contatto con cavi nascosti. Il contatto con cavi elettrici in tensione espone l'operatore al rischio di scosse elettriche.

f) Tenere tutti i fili e i cavi di alimentazione lontani dall'area di taglio. I fili o i cavi di

alimentazione potrebbero rimanere nascosti nelle siepi o nei cespugli e di conseguenza venire tagliati accidentalmente dalla lama.

- g) Evitare di usare il tosasiepi in condizioni di maltempo, in particolare quando sussiste il pericolo di fulmini.** Ciò ridurrà il pericolo di venire colpiti da un fulmine.
- h) Controllare il cespuglio per la presenza di oggetti estranei, per esempio recinzioni metalliche e cavi nascosti.**
- i) Tenere il tosasiepi in modo corretto, ossia con entrambe le mani sulle due impugnature, se presenti.**
- j) Il tosasiepi è destinato ad essere usato dall'utente a livello del suolo e non su scale o qualsiasi altro supporto instabile.**
- k) Prima di utilizzare il tosasiepi, l'utente deve assicurarsi che il/i dispositivo/i di bloccaggio di tutti gli elementi mobili (ad esempio l'albero esteso e l'elemento rotante), se presenti, siano in posizione di blocco.**
- l) Eseguire a intervalli regolari la manutenzione di tutti i meccanismi di**

arresto regolabili.

SICUREZZA DELLA BATTERIA

ISTRUZIONI PER LA SICUREZZA DEL PACCO BATTERIA

- a) Non smontare, aprire o strappare le cellule secondarie o il pacco batteria.**
- b) Non cortocircuitare un pacco batteria. Non conservare un pacco batteria disordinatamente in una scatola o un cassetto in cui potrebbero cortocircuitarsi tra essi o essere cortocircuitati da altri oggetti metallici.** Quando il pacco batteria non è in uso, tenerlo lontano da altri oggetti metallici come graffette, monete, chiavi, chiodi, viti e altri piccoli oggetti metallici, potrebbe avverarsi un collegamento tra i due terminali. Collegare i terminali della batteria potrebbe causare incendi o ustioni.
- c) Non esporre il pacco batteria a calore o fuoco. Evitare di conservarli alla luce diretta del sole.**
- d) Non sottoporre il pacco batteria a scosse**

meccaniche.

- e) In caso di perdite da una cellula, evitare che il liquido entri in contatto con la pelle o gli occhi. In caso di contatto, lavare l'area interessata con abbondante acqua e consultare un medico.
- f) Tenere le cellule e il pacco batteria puliti e asciutti.
- g) Pulire i terminali delle cellule e del pacco batteria con un panno pulito e asciutto nel caso in cui si sporchino.
- h) Il pacco batteria deve essere caricato prima dell'uso. Utilizzare sempre il caricatore corretto e consultare le istruzioni.
- i) Non lasciare un pacco batteria in carica se non in uso.
- j) Dopo lunghi periodi di conservazione, potrebbe essere necessario caricare e scaricare le cellule o il pacco batteria diverse volte per ottenere le massime prestazioni.
- k) Ricaricare solo con il caricatore specificato da Kress. Non utilizzare caricatori diversi da quelli forniti per l'uso specifico con l'apparecchiatura.
- l) Non utilizzare un pacco batteria non



progettato per l'uso con l'apparecchiatura.

- m) Tenere il pacco batteria fuori dalla portata dei bambini.
- n) Conservare i documenti originali del prodotto per riferimenti futuri.
- o) Rimuovere la batteria dall'apparecchiatura, se non in uso.
- p) Smaltire adeguatamente.
- q) Non mischiare batterie di diverse marche, capacità, dimensioni o tipologia nello stesso dispositivo.
- r) Tenere la batteria lontano da microonde e alta pressione.

SIMBOLI

	Leggere le istruzioni
	Indossare una protezione per le orecchie
	Indossare una protezione per gli occhi
	Indossare una maschera antipolvere
	Tenere gli astanti a distanza di sicurezza
	Non esporre alla pioggia

	Attenzione: Dopo aver spento la macchina la cesoia a lame continua a funzionare ancora!
	Tenere gli astanti a distanza di sicurezza
	Apparecchio di Classe III
	I prodotti elettrici non possono essere gettati tra i rifiuti domestici. L'apparecchio da rottamare deve essere portato al centro di riciclaggio per un corretto trattamento. Controllare con le autorità locali o con il rivenditore per localizzare il centro di riciclaggio più vicino.
	Batteria agli ioni di litio Questo prodotto è contrassegnato da un simbolo relativo alla "raccolta separata" per tutti i pacchi batteria e il pacco batteria. Quindi, sarà riciclata o smantellata per ridurre l'impatto sull'ambiente. I pacchi batteria possono essere pericolosi per l'ambiente e per la salute umana poiché contengono sostanze pericolose.
	Le batterie potrebbero entrare nel ciclo dell'acqua se non siano smaltite in modo inappropriato, il che può essere pericoloso per l'ecosistema. Non smaltire le batterie usate come rifiuti urbani non differenziati.
	Non bruciare
	Assicurarsi che la batteria venga rimossa prima di sostituire gli accessori.
	Indossare guanti protettivi

	Blocco
	Sblocca

ELEMENTI DELL'APPARECCHIO

1. LAMA PER TAGLIOSIEPI
2. INTERRUTTORE DI BLOCCO
3. IMPUGNATURA
4. UNITÀ BATTERIA *
5. SERRATURA A SCATTO UNITÀ BATTERIA *
6. INTERRUTTORE DI AVVIO/ARRESTO
7. COPERCHIO MOTORE, NON RICHIEDE UTENSILI
8. SBLOCCAGGIO COPERCHIO MOTORE, NON RICHIEDE UTENSILI
9. CESOIA A LAME PER SIEPI (2 PZ) *
10. LAMA DA SARCHIATOREV *
11. PULSANTE DI SICUREZZA SULL'ASTA TELESCOPICA
12. IMPUGNATURA ASTA TELESCOPICA
13. INTERRUTTORE DI AVVIO/ARRESTO SULL'ASTA TELESCOPICA
14. POMELLO DI BLOCCAGGIO
15. SEZIONE INTERNA DELL'ASTA
16. STAFFA DI ATTACCO

* Accessori illustrati o descritti non fanno necessariamente parte del volume di consegna.

DATI TECNICI

Codice: **KG806E KG806E.X** (designazione 8 del macchinario, rappresentativo delle cesoie per erba/arbusti)

**KG806E
KG806E.X ****

Voltaggio	20 V Max ***
Velocità senza carico	1150 rpm
Larghezza di taglio	10 cm con la lama tosaerba /
Ampiezza di taglio	12/20 cm con la lama per arbusti
Peso (Utensile nudo)	1.11 kg

** X = 1-999, A-Z, M1-M9 solo per clienti diversi, non ci sono cambiamenti rilevanti sicuri tra questi modelli.

* Tensione misurata senza carico di lavoro. La tensione iniziale della batteria raggiunge un massimo di 20 Volt. La tensione nominale è di 18 Volt.

Categoria	Tipo	Capacità
20V Batteria	KAB02	2.0Ah
20V Carica-batteria	KAC02	2.0A

Ti consigliamo di acquistare gli accessori nello stesso negozio dove compri l'utensile. Fare riferimento alla confezione degli accessori per ulteriori dettagli. Il personale del negozio può aiutarti e offrire consulenza.

INFORMAZIONI SUL RUMORE

Pressione acustica ponderata	L_{pA} : 69.5dB(A)
K_{pA}	3.0dB(A)
Potenza acustica ponderata	L_{wA} : 82dB(A)
K_{wA}	3.0dB(A)
Indossare protezione per le orecchie	

INFORMAZIONI SULLA VIBRAZIONE

La vibrazione ponderata tipica è di	$a_h < 3.6m/s^2$ Incertezza $K = 1.5m/s^2$
-------------------------------------	---

AVVERTENZA: Il valore delle vibrazioni emesse durante il reale utilizzo dello strumento può differire dal valore dichiarato in base ai modi con cui viene usato lo strumento, ai seguenti esempi e ad altre variabili:
Come viene usato l'apparecchio e i materiali tagliati o forati.
Le condizioni e la buona manutenzione dello

strumento.
L'uso dell'accessorio corretto per il taglio e la sua affilatura, nonché le sue buone condizioni.
La stretta sull'impugnatura e l'eventuale utilizzo di accessori antivibrazione.
L'adeguatezza dell'utilizzo dell'utensile rispetto a quanto previsto.

Questo strumento potrebbe causare la sindrome da vibrazioni mano-braccio se il suo utilizzo non viene gestito correttamente.

AVVERTENZA: Per essere precisi, una stima del livello di esposizione nelle attuali condizioni di utilizzo dovrebbe anche tenere conto di tutte le parti del ciclo operativo, come le volte in cui lo strumento viene spento e il tempo in cui viene lasciato girare a vuoto senza realmente fare il suo lavoro. Questo potrebbe ridurre significativamente il livello di esposizione sul periodo di lavoro totale. Un aiuto a minimizzare il proprio rischio di esposizione alle vibrazioni.
USARE sempre scalpelli, trapani e lame affilati. Conservare questo strumento sempre in conformità a queste istruzioni e mantenerlo ben lubrificato (dove appropriato).
Se lo strumento deve essere usato regolarmente, investire in accessori antivibrazione.
Pianificare il programma di lavoro in modo da suddividere i lavori che implicano le maggiori vibrazioni nell'arco di più giorni.

MONTAGGIO E FUNZIONAMENTO



Nota: Leggere scrupolosamente il manuale delle istruzioni prima di usare l'attrezzo.

PRIMA DI USARE

MONTAGGIO (Fissaggio/Sostituzione della lama)

Rimozione

1. Premere il tasto di rilascio del coperchio della lama, non sono necessari utensili.
2. Sollevare lo stesso dalla carcassa. (Vedi Fig.A1)
3. Estrarre la lama. (Vedi Fig.A2)

Montare

Allineare le rientranze sulla lama, come illustrato, alle spine di trascinamento nella macchina ed inserire la lama. (Vedi Fig.B1)

Premere il coperchio della lama per riposizionarlo sull'alloggiamento. (Vedi Fig.B2)

ATTENZIONE: quando si sostituisce la lama indossare i guanti.

Controllo dello stato di carica della batteria (Vedi Fig.C1)

NOTA: la Fig. C1 si riferisce solamente alla batteria con indicatore luminoso.
Il livello della batteria può essere dedotto

dall'indicatore luminoso della batteria premendo il pulsante accanto alle luci. Prima di iniziare o dopo l'uso, premere il pulsante accanto all'indicatore luminoso di alimentazione sul pacco batteria per controllare la capacità della batteria.

Caricamento dell'unità batteria (Vedi Fig. C2)

L'unità batteria fornita è SCARICA ed è necessario caricarla prima di utilizzarla.

È possibile trovare maggiori dettagli nel manuale del caricatore.

⚠ ATTENZIONE! Il caricabatteria e l'unità batteria sono stati progettati appositamente per funzionare assieme. Non utilizzare nessun altro dispositivo. Non inserire e controllare attentamente che non vi siano oggetti metallici nei collegamenti dell'unità batteria per evitare guasti elettrici o altri rischi.

Rimozione E Installazione Dell'Unità Batteria (Vedi Fig. C3,C4)

1. Far scorrere la batteria nel vano batteria.
2. Premere il rilascio del pacco batteria per rimuoverlo dal trapano.

NOTA: Dopo la ricarica far scorrere la batteria attraverso la porta della batteria del trapano. Sarà sufficiente una leggera pressione.

FUNZIONAMENTO

Azionamento E Arresto (Vedi Fig. D)

Premere prima il pulsante di bloccaggio, quindi premere il grilletto interruttore per avviare la macchina.

⚠ AVVERTENZA! La testina di taglio continua a girare dopo che il decespugliatore è stato spento; attendere finché si è fermata e poi appoggiare l'attrezzo.

Taglio dell'erba (Vedi Fig. E)

NOTA: tenere l'utensile lontano da oggetti duri o piante delicate. Una leggera inclinazione della lama verso il basso, nella direzione di taglio, permetterà migliori risultati.

Taglio di bordi e siepi (Vedi Fig. F)

Usare ampi movimenti laterali sinistra e destra.

NOTA: avere cura di evitare corpi estranei. Evitare in particolare oggetti duri, quali fili metallici e inferriate, in quanto potrebbero danneggiare le lame.

Strappare l'erba (Vedi Fig. G)

NOTA: per garantire un'operazione efficiente, la pulizia della lama deve essere eseguita in tempo dopo ogni lavoro.

Uso dell'utensile con l'asta telescopica

Montaggio/rimozione dell'asta telescopica (Vedi Fig. H1, H2)

NOTA:

-installare la batteria prima di montare l'asta

telescopica.

-assicurarsi che l'asta telescopica sia bloccata in posizione prima di mettere in funzione le forbici.
-Tenere le mani lontano dall'interruttore di avvio/arresto quando si monta o si rimuove l'asta telescopica per prevenire l'avvio accidentale.

Regolazione della lunghezza dell'asta telescopica (Vedi Fig. I)

NOTA: il pomello di bloccaggio serve per mantenere l'asta telescopica in posizione a qualsiasi lunghezza.

Regolazione dell'altezza di taglio (Vedi Fig. J1, J2)

NOTA: l'asta telescopica può essere regolata a due livelli di altezza di taglio (25mm & 43mm).

Avvio e arresto con l'asta telescopica. (Vedi Fig. K)

Premere prima il pulsante di bloccaggio, quindi premere il grilletto interruttore per avviare la macchina.

⚠ WARNING: Non utilizzare le lame per arbusti (12 cm/20 cm) quando si lavora con l'asta telescopica.

PULIZIA/ IMMAGAZZINAGGIO

Pulire a fondo la parte esterna della macchina utilizzando una spazzola morbida ed un panno.

Non utilizzare mai né acqua, né materiali solventi o di lucidatura. Togliere ogni tipo di deposito di sporcizia ed in modo particolare liberare le feritoie di ventilazione.

Conservare l'apparecchio in luogo sicuro, asciutto e al di fuori della portata di bambini. Non deporre ulteriori oggetti sopra all'apparecchio.

MANUTENZIONE

NOTA: Per garantire un funzionamento durevole ed affidabile, eseguire regolarmente le seguenti operazioni di manutenzione.

Togliere la batteria prima di effettuare qualsiasi regolazione, manutenzione o riparazione.

Controllare regolarmente se la macchina abbia dei difetti visibili come per esempio potrebbe essere una lama libera, sbalzata fuori della guida oppure anche danneggiata, fissaggi liberi e usurati oppure componenti danneggiati.



Controllare se i coperchi ed i dispositivi di protezione sono intatti e se sono stati montati correttamente. Riparazioni necessarie oppure lavori di manutenzione devono essere eseguiti prima di cominciare ad usare la macchina.

MANUTENZIONE DELLA LAMA

Pulire sempre le lame di taglio dopo l'uso e lubrificare periodicamente la lama di taglio. Controllare lo stato dei fili delle lame della cesoia a lame.

Se non in uso accertarsi che la cesoia a lame sia coperta con la protezione per lama fornita in dotazione.

TUTELA AMBIENTALE

 I prodotti elettrici non possono essere gettati tra i rifiuti domestici. L'apparecchio da rottamare  deve essere portato al centro di riciclaggio per un corretto trattamento. Controllare con le autorità locali o con il rivenditore per localizzare il centro di riciclaggio più vicino.

DICHIARAZIONE DI CONFORMITÀ

NOI,
Positec Germany GmbH
Postfach 32 02 16, 50796 Cologne, Germany

A nome di Positec si dichiara che il prodotto,
Descrizione **Cesoie tagliaerba a batteria**
Codice **KG806E KG806E.X (designazione 8 del macchinario, rappresentativo delle cesoie per erba/arbusti)**
Funzione **Taglio dell'erba e vegetazione morbida simile e per la potatura di bordi erbosi**

È conforme alle seguenti direttive,
2006/42/EC, 2014/30/EU
2011/65/EU&(EU)2015/863
2000/14/EC amended by 2005/88/EC

2000/14/EC modificata dalla 2005/88/EC:
- Procedura di conformità come da **Annex V**
- Potenza acustica pesata **82 dB (A)**
- Massima potenza di rumore garantita **88 dB (A)**

conforme a,
EN62841-1, EN62841-4-2
EN 60335-1, EN 50636-2-94
EN 62233, EN ISO 3744
EN 55014-1, EN 55014-2

Il responsabile autorizzato alla compilazione della documentazione tecnica,
Nome Marcel Filz
Indirizzo Positec Germany GmbH
Postfach 32 02 16, 50796 Cologne, Germany



2021/09/08
Allen Ding
Vice capo ingegnere, testing e certificazione
Positec Technology (China) Co., Ltd
18, Dongwang Road, Suzhou Industrial
Park, Jiangsu 215123, P. R. China

ÍNDICE

Introducción.....	66
Advertencia de seguridad.....	67
Lista De Componentes.....	77
Especificaciones.....	77
Montaje Y Funcionamiento.....	78
Cleaning/Storage.....	79
Maintenance.....	79
EnvironmentalProtection.....	80
Declaration of Conformity.....	80

INTRODUCCIÓN

66
ES Estimado cliente:

Gracias por comprar este producto Kress. Nos dedicamos a desarrollar productos de alta calidad para satisfacer sus necesidades para césped y jardín.

La marca Kress es sinónimo de servicio de calidad suprema. Durante la vida de nuestros productos, si le surgen preguntas o preocupaciones sobre su producto, póngase en contacto con el lugar de compra o con nuestro Equipo de Atención al Cliente para obtener ayuda.

Confiamos en que, en los años venideros, disfrute trabajando con su producto Kress.

UTILIZACIÓN REGLAMENTARIA

Este producto está diseñado para el corte ligero de arbustos y bordes de jardín en un entorno doméstico.

MANUAL ORIGINA SEGURIDAD DEL PRODUCTO ADVERTENCIA DE SEGURIDAD GENERALES



Advertencia Leer todas las instrucciones. *Si no se respetan las instrucciones, existe un riesgo de descargas eléctricas, de incendio y/o de graves heridas.*

Conserve todas las advertencias e instrucciones para futuras consultas.

IMPORTANTE LEER DETENIDAMENTE ANTES DE UTILIZAR LA HERRAMIENTA CONSERVAR PARA REFERENCIA FUTURA

Prácticas de seguridad operative

1. Familiarización

- a) Lea cuidadosamente las instrucciones. Familiarícese con los controles y el uso apropiado de la herramienta.
- b) No permita nunca que utilicen la máquina niños, personas con limitaciones físicas, sensoriales o intelectuales o que no posean la experiencia o los conocimientos necesarios, ni personas que no estén familiarizadas con las

presentes instrucciones; la reglamentación local podría limitar la edad del personal operativo.

- c) Recuerde que el usuario u operario es el responsable de los accidentes o riesgos a los que se sometan otras personas o propiedades.

2. Preparación

- a) Nunca utilice la máquina mientras otras personas, especialmente niños o animales domésticos se encuentran en las proximidades.
- b) Antes de utilizar la máquina, inspecciónela visualmente para asegurarse de que las protecciones no estén deterioradas, ausentes o mal colocadas.

3. Funcionamiento

- a) Utilice protección para los ojos, pantalones largos y calzado reforzado siempre que trabaje en la máquina.
- b) No utilice la máquina en condiciones meteorológicas adversas, especialmente si existe riesgo de relámpagos.
- c) Trabaje únicamente de día o con buena luz artificial.
- d) No utilice la máquina si las protecciones están deterioradas o desmontadas.
- e) El motor solo debe

encenderse después de comprobar que las manos y los pies estén suficientemente alejados de los mecanismos de corte.

- f) Desconecte la máquina de la fuente de alimentación (p. ej., retire la batería de la máquina) siempre en los siguientes casos:
- Siempre que la máquina se quede sin vigilancia;
 - antes de eliminar una obstrucción;
 - antes de realizar comprobaciones, operaciones de limpieza o trabajar con la máquina;
 - después de chocar con un objeto extraño;
 - Si la máquina empieza a vibrar de forma anómala.
- g) Tenga mucho cuidado de no hacerse daño en las manos y los pies con los mecanismos de corte.
- h) Asegúrese siempre de que las aberturas de ventilación se encuentren libres de ruinas.
- i) Asegúrese de no perder el equilibrio en las pendientes.
- j) Camine, no corra.
- k) No intente llegar más lejos de lo posible y mantenga el equilibrio en todo momento.
- l) No toque ninguna pieza móvil que constituya un peligro hasta que la máquina se

haya desconectado de la red eléctrica y todas las piezas móviles estén completamente quietas.

4. Mantenimiento y almacenamiento

- a) Antes de empezar cualquier trabajo de mantenimiento o limpieza, desconecte la máquina de la fuente de alimentación (p. ej., retire la batería de la máquina)
- b) Utilice únicamente las piezas de repuesto y los accesorios recomendados por el fabricante.
- c) La máquina se debe inspeccionar y mantener de manera periódica. Todas las reparaciones de la máquina deben encargarse a un especialista autorizado.
- d) Mientras no se encuentre en uso, almacene la máquina fuera del alcance de los niños.

SEGURIDAD DEL PRODUCTO

ADVERTENCIAS DE SEGURIDAD GENERALES SOBRE HERRAMIENTAS ELÉCTRICAS



ADVERTENCIA:

Lea todas las advertencias de seguridad, instrucciones, ilustraciones y especificaciones que acompañan a esta herramienta eléctrica. Si no se respetan todas las instrucciones que se indican abajo, podría producirse una descarga eléctrica, un incendio o alguien podría resultar herido de gravedad.

Conserve todas las advertencias e instrucciones para futuras consultas.

El término "herramienta eléctrica" en todas las advertencias siguientes corresponde a la herramienta eléctrica con o sin cable.

1) ZONA DE TRABAJO

a) Mantener su lugar de trabajo limpio y bien iluminado. Bancos de trabajo desordenados y lugares oscuros invitan a los accidentes.

b) No utilizar herramientas eléctricas en atmósferas

explosivas, como por ejemplo en presencia de líquidos inflamables, gases o polvo. Las herramientas eléctricas crean chispas que pueden encender el polvo o los vapores.

c) Mantener alejados a los niños y visitantes mientras opera una herramienta eléctrica. Las distracciones pueden hacerle perder el control.

2) SEGURIDAD ELÉCTRICA

a) Los enchufes de la herramienta eléctrica deben encajar perfectamente en el tomacorriente. Nunca modificar el enchufe de ninguna manera. No utilizar adaptadores con herramientas eléctricas conectadas a tierra. Los enchufes no modificados y los que encajan perfectamente en el tomacorriente reducirán el riesgo de descarga eléctrica.

b) Evitar el contacto del cuerpo con superficies conectadas a tierra tales como caños, radiadores, cocinas y heladeras. Existe un riesgo creciente de descarga eléctrica si su

cuerpo queda conectado a tierra.

- c) No exponer las herramientas eléctricas a la lluvia y no guardar en lugares húmedos.** *El agua que penetra en ellas aumentará el riesgo de una descarga eléctrica.*
- d) No abusar del cable.** **Nunca utilizar el cable para transportar, tirar o desenchufar la herramienta eléctrica. Mantener el cable alejado del calor, del aceite, de bordes agudos o piezas móviles.** *Los cables dañados o enredados aumentan el riesgo de descarga eléctrica.*
- e) Cuando utilice su herramienta eléctrica al aire libre, emplear un prolongador apto para uso en exteriores.** *El empleo de cables para uso al aire libre reduce el riesgo de descarga eléctrica.*
- f) Si es necesario utilizar la herramienta motorizada en un lugar muy húmedo, utilice una fuente de alimentación con dispositivo de corriente residual (RCD).** *El uso de un RCD reduce el riesgo de descarga eléctrica.*

3) SEGURIDAD PERSONAL

- a) Mantenerse alerta, poner atención en lo que está haciendo y utilice el sentido común mientras opera una herramienta eléctrica. No emplear la herramienta cuando se encuentre cansado o bajo la influencia de drogas, alcohol o medicación.** *Un momento de falta de atención durante el manejo de herramientas eléctricas puede dar lugar a daños corporales serios.*
- b) Utilizar equipo de seguridad. Usar siempre protección ocular.** *Equipo de seguridad como máscaras contra el polvo, zapatos antideslizantes de seguridad, sombrero o protección auditiva para condiciones apropiadas reducirá daños corporales.*
- c) Evite el arranque accidental. Asegúrese de que el interruptor se encuentra desactivado antes de enchufar la máquina o colocar la batería, al tomar la herramienta o transportarla.** *Transportar herramientas con el dedo en el interruptor o enchufar la herramienta cuando el interruptor está encendido*

invitan a los accidentes.

d) Retire llaves de ajuste o llaves inglesas antes de poner la herramienta en funcionamiento. *Una llave que queda unida a una pieza móvil de la herramienta puede originar daños corporales.*

e) No extralimitarse. *Mantenerse firme y con buen equilibrio en todo momento. Esto permite un mejor control de la herramienta en situaciones inesperadas.*

f) Vestirse apropiadamente. *No usar ropa suelta ni alhajas. Mantenga el pelo, la ropa y los guantes alejados de las piezas en movimiento. La ropa suelta, las alhajas o el cabello largo pueden ser atrapados por las piezas móviles.*

g) Si se proporcionan dispositivos para la extracción y recolección de polvo, asegurarse de que estos estén conectados y utilizados correctamente. *El uso de estos dispositivos puede reducir peligros relacionados con el polvo.*

h) No permita que el hecho de estar familiarizado con el uso de herramientas le haga volverse descuidado

o ignorar las normas de seguridad. *La falta de atención puede provocar heridas graves en una fracción de segundo.*

4) MANTENIMIENTO de la HERRAMIENTA MOTORIZADA

a) No forzar la herramienta eléctrica. Utilizar la herramienta eléctrica correcta para su aplicación. *La herramienta eléctrica correcta hará el trabajo mejor y más seguro a la velocidad para la cual fue diseñada.*

b) No utilizar la herramienta eléctrica si el interruptor no la enciende o apaga. *Cualquier herramienta eléctrica que no pueda ser controlada con el interruptor es peligrosa y debe ser reparada.*

c) Desconecte la clavija de la fuente de alimentación o extraiga la batería (si es desmontable) de la herramienta eléctrica antes de realizar cualquier ajuste, cambiar los accesorios o guardar la herramienta. *Tales medidas de seguridad preventivas reducen el riesgo de arranque accidental de la herramienta.*

d) Mantener las herramientas eléctricas que no usa fuera del alcance de los niños y no permita que personas no familiarizadas con la herramienta o con estas instrucciones maneje la herramienta eléctrica. Las herramientas eléctricas son peligrosas en manos de usuarios inexpertos.

e) Realice un mantenimiento adecuado de las herramientas eléctricas y sus accesorios. Comprobar si hay desalineamiento o atascamiento de piezas móviles, rotura de piezas en general y cualquier otra condición que pueda afectar la operación normal de la herramienta. Si se verifican daños, recurra a un servicio calificado antes de volver a usar la herramienta. Las herramientas mal mantenidas causan muchos accidentes.

f) Mantener las piezas de corte limpias y afiladas. Puesto que son menos probables de atascarse y más fáciles de controlar.

g) Utilizar la herramienta eléctrica, accesorios y brocas etc., de acuerdo

con estas instrucciones y de la manera prevista para el tipo particular de herramienta eléctrica, teniendo en cuenta las condiciones de trabajo y el trabajo a ser realizado. El uso de la herramienta eléctrica para otras operaciones distintas de lo previsto podría dar lugar a una situación peligrosa.

h) Mantenga las empuñaduras y las superficies de agarre secas, limpias y sin aceite ni grasa. Una empuñadura o una superficie de agarre resbaladiza dificultan la correcta manipulación y el control de la herramienta en situaciones imprevistas.

5) UTILIZACIÓN Y MANTENIMIENTO DE LA BATERÍA

a) Recargar solamente con el cargador indicado por el fabricante. Un cargador adaptado a un tipo de batería podría crear un riesgo de incendio si se utiliza con una diferente batería.

b) Utilizar las herramientas eléctricas solamente con baterías especialmente adaptadas. La utilización de cualquier otra batería

podría causar un riesgo de incendio o herida.

c) Cuando la batería no está en uso, tenerla lejos de los objetos metálicos como los trombones, las piezas de moneda, las llaves, los clavos, los tornillos, o cualquier otro pequeño objeto metálico susceptibles de establecer una conexión de un terminal a otra. El cortocircuito de un terminal a otra puede causar quemaduras o un incendio.

d) Hay una fuga de líquido de la batería. Evitar todo contacto. Si entre accidentalmente en contacto con este líquido, lavar con agua limpia. En caso de contacto con los ojos, consultar a un médico. El líquido presente en las baterías puede causar irritaciones o quemaduras.

e) No utilice una batería o una herramienta que estén dañadas o hayan sido modificadas. Las baterías dañadas y modificadas pueden comportarse de forma imprevisible y provocar un incendio, una explosión o herir a alguien.

f) No arroje una batería o

herramienta al fuego ni las exponga a una temperatura excesiva.

La exposición al fuego y a temperaturas superiores a 130 °C puede provocar una explosión.

g) Respete todas las instrucciones de carga y no cargue la batería o la herramienta fuera del rango de temperatura especificado en las instrucciones. Una carga inadecuada o a una temperatura fuera del rango especificado puede ocasionar daños en la batería y aumentar el riesgo de incendio.

6) REPARACIÓN

a) Permitir que el mantenimiento de su herramienta eléctrica sea efectuado por una persona calificada usando solamente piezas de recambio idénticas. Esto es primordial para mantener la seguridad de la herramienta eléctrica.

b) No intente reparar nunca una batería dañada. Cualquier intervención técnica en una batería debe ser realizada exclusivamente por el fabricante o por un servicio técnico autorizado.

NOTAS IMPORTANTES DE SEGURIDAD ADICIONAL PARA SU PODADORA DE SETOS

- a) **Conserve todas las partes del cuerpo alejadas de la cuchilla de corte. No retire el material cortado ni sostenga el material a cortar con las cuchillas en movimiento.** Las cuchillas siguen moviéndose después de apagar. Un momento de desatención durante el uso de la recortadora podría resultar en una lesión personal seria.
- b) **Transporte la recortadora por el mango con la cuchilla de corte detenida y teniendo cuidado de no accionar el interruptor de encendido.** Un manejo adecuado de la recortadora permitirá reducir las posibles lesiones personales relacionadas con las cuchillas de corte.
- c) **Al transportar o guardar la recortadora de setos, coloque siempre la cubierta de la cuchilla.** Un manejo adecuado de la recortadora de setos disminuirá el riesgo de lesiones personales con la cuchillas.
- d) **Cuando se limpie material atascado o se de servicio a la unidad, asegúrese de que todos los interruptores de encendido estén desactivados y que la cubierta de batería se haya retirado o desconectado.** Un accionamiento inesperado de la recortadora de setos mientras se despeja material atascado o se da servicio puede tener como resultado lesiones personales graves.
- e) **Sostenga la herramienta por las empuñaduras aislantes cuando realice una operación donde la herramienta de corte puede entrar en contacto con cableado oculto.** El contacto con un cable con corriente también hará que las partes expuestas del metal de la herramienta puedan transmitirle una descarga eléctrica.
- f) **Mantener todos los cables de alimentación alejados de la zona de corte.** Puede haber cables de alimentación ocultos en setos o arbustos y pueden ser cortados accidentalmente por la cuchilla.
- g) **No utilizar la recortadora de setos**

en malas condiciones meteorológicas, especialmente si hay riego de tormenta eléctrica. Esto disminuye el riesgo de ser alcanzado por un rayo.

- h) Compruebe si hay objetos extraños en el seto, como p.ej. vallas metálicas y cableado oculto.**
- i) Sostenga la recortadora de setos correctamente, p. ej. con ambas manos si se proporcionan dos mangos.**
- j) La recortadora de setos está pensada para ser usada por un operario a nivel del suelo, no sobre escaleras ni ningún otro soporte inestable.**
- l) Have any adjustable stopping mechanism maintained at regular intervals.**

SEGURIDAD DE LA BATERÍA ADVERTENCIAS DE SEGURIDAD PARA LA BATERÍA

- a) No desmonte, abra o destruya las pilas o las baterías recargables.**
- b) No provoque un cortocircuito en la batería. No almacene las baterías de forma descuidada en una caja o cajón donde podría**

provocar un cortocircuito entre ellas o mediante otros objetos metálicos.

Cuando la batería no esté siendo utilizada, manténgala alejada de objetos metálicos, como clips de papel, monedas, llaves, clavos, tornillos u otros objetos metálicos pequeños, que pueden posibilitar la conexión de un borne con otro. Al provocar un cortocircuito con los bornes de la batería se pueden sufrir quemaduras o generar un incendio.

- c) No exponga las baterías al calor o al fuego. No las guarde expuestas directamente al sol.**
- d) No exponga las baterías a impactos mecánicos.**
- e) En caso de que la batería tenga fugas de líquido, no permita que el líquido entre en contacto con la piel o los ojos. Si se produce el contacto, lave la zona afectada con grandes cantidades de agua y acuda a un médico.**
- g) Mantenga las baterías limpias y secas.**
- h) Limpie los bornes de la batería con un paño limpio si se ensucian.**
- i) Cargue la batería antes de utilizarla.**









Consulte siempre estas instrucciones y aplique el procedimiento de carga adecuado.

- j) No deje la batería cargándose durante prolongados períodos de tiempo cuando no se utilice.
- k) Después de prolongados períodos de almacenamiento, puede que sea necesario cargar y descargar la batería varias veces para obtener el máximo rendimiento.
- n) Recargue solo con el cargador indicado por Kress. No utilice ningún otro cargador que no sea el específicamente proporcionado para el uso con este equipo.
- o) No utilice ninguna batería distinta a la diseñada para utilizarse con el aparato.
- p) Mantenga la batería fuera del alcance de los niños.
- q) Conserve la documentación original del producto por si tuviera que consultarla en otro momento.
- r) Extraiga la batería del aparato cuando no lo utilice.
- s) Deshágase del producto correctamente.
- t) No se deben mezclar pilas

- de diferentes fabricantes, capacidad, tamaño o tipo en un mismo dispositivo.
- r) Mantener la batería lejos de microondas y alta presión.

SÍMBOLOS

	Lea el manual
	Utilice protección auditiva
	Utilizar protección ocular
	Utilizar una máscara antipolvo
	Mantenga las manos alejadas
	Evite cualquier exposición a la lluvia
	Advertencia: La cuchilla no se detiene inmediatamente al desconectar el aparato
	Mantenga alejados a los visitantes
	Aparato de Clase III

	Los residuos de equipamientos eléctricos y electrónicos no deben depositarse con las basuras domésticas. Se recogen para reciclarse en centros especializados. Consulte las autoridades locales o su distribuidor para obtener información sobre la organización de la recogida.
	Batería de ión de litio. Este producto se ha marcado con un símbolo relacionado con la "colección separada" para todos los paquetes de baterías y paquetes de baterías. Luego se reciclará o desmontará para reducir el impacto en el medio ambiente. Los paquetes de baterías pueden ser peligrosos para el medio ambiente y para la salud humana, ya que contienen sustancias peligrosas.
	Batteries may enter water cycle if disposed improperly, which can be hazardous for ecosystem. Do not dispose of waste batteries as unsorted municipal waste.
	No incinerar
	Compruebe que se haya extraído la batería antes de cambiar los accesorios.
	Utilizar guantes de protección
	Bloquear
	Desbloquear

LISTA DE COMPONENTES

1. CUCHILLA DE CORTE DE BORDES
2. PULSADOR DE SEGURIDAD
3. EMPUÑADURA
4. BATERÍA *

5. BLOQUEO DE LA BATERÍA *
6. INTERRUPTOR DE CONEXIÓN/DESCONEXIÓN
7. CUBIERTA DEL MECANISMO DE TRANSMISIÓN SIN HERRAMIENTAS
8. BOTÓN DE LIBERACIÓN DE LA CUBIERTA DEL MECANISMO DE TRANSMISIÓN SIN HERRAMIENTAS
9. CUCHILLA PARA PODA (2 UDS.) *
10. CUCHILLA DESMALEZADORA *
11. BOTÓN DE BLOQUEO DE LA BARRA TELESCÓPICA
12. MANGO DE LA BARRA TELESCÓPICA
13. INTERRUPTOR DE CONEXIÓN/DESCONEXIÓN DE LA BARRA TELESCÓPICA
14. MANDO DE BLOQUEO
15. PÉRTIGA INTERIOR
16. SOPORTE DE CONEXIÓN

* Los accesorios ilustrados o descritos pueden no corresponder al material suministrado de serie con el aparato.

DATOS TÉCNICOS

Modelo: **KG806E KG806E.X**(8-designación de maquinaria, representativa de cortacésped/podadora de arbustos)

	KG806E KG806E.X **
Tensión	20 V  Max ***
velocidad sin carga	1150 rpm
Anchura de corte	10 cm con cuchilla cortahierba /
Longitud de corte	12/20cm con cuchilla cortasetos
Peso (sin batería)	1.11 kg

** X = 1-999, A-Z, M1-M9 solo se utilizan para diferentes clientes, no hay cambios relevantes seguros entre estos modelos.

*** Voltaje medido sin carga. El voltaje inicial máximo de la batería es de 20 voltios. El voltaje nominal es de 18 voltios.

Categoría	Tipo	Capacidad
20V Batería	KAB02	2.0Ah
20V Cargador	KAC02	2.0A

Le recomendamos que compre sus accesorios en la misma tienda que compró la herramienta. Consulte el paquete de accesorios para obtener más detalles. El personal de la tienda puede ayudarlo y ofrecerle asesoramiento.

INFORMACIÓN SOBRE EL RUIDO

Nivel de presión acústica de ponderación L_{pA} : 69.5dB(A)

K_{pA} : 3.0dB(A)

Nivel de potencia acústica de ponderación L_{WA} : 82dB(A)

K_{WA} : 3.0dB(A)

78 Utilice protección auditiva



ES

INFORMACIÓN SOBRE LAS VIBRACIONES

Valor de emisión de vibración	$a_h < 3.6m/s^2$
	Incertidumbre $K=1.5m/s^2$

ADVERTENCIA: El valor de emisión de vibraciones durante el uso de la herramienta podría ser distinto al valor declarado dependiendo de la forma en que se use la herramienta según las condiciones siguientes, y otras variaciones sobre el uso de la herramienta:

El modo de uso de la herramienta y los materiales que se cortan o perforan.

El estado general y las condiciones de mantenimiento de la herramienta.

La utilización del accesorio correcto para la herramienta y su correcto mantenimiento afilado y en buenas condiciones.

La firme sujeción de las empuñaduras y la utilización de accesorios antivibración.

El uso de la herramienta conforme a su diseño y estas instrucciones.

Esta herramienta podría causar síndrome de vibración mano-brazo si no se utiliza

correctamente.



ADVERTENCIA: Para conseguir una mayor precisión, debe tenerse en cuenta una estimación del nivel de exposición en condiciones reales de todas las partes del ciclo de uso, como los tiempos durante los que la herramienta está apagada o el tiempo que está funcionando al ralentí sin realizar ningún trabajo. Esto podría reducir notablemente el nivel de exposición durante el periodo completo de trabajo.

Cómo minimizar el riesgo de exposición a la vibración. Utilice SIEMPRE cinceles, brocas y cuchillas afiladas. Mantenga esta herramienta de acuerdo con estas instrucciones y bien lubricada (si es necesario).

Si la herramienta se utiliza regularmente, invierta en accesorios antivibración.

Planifique su programa de trabajo para distribuir el uso de la herramienta a lo largo de varios días.

MONTAJE Y FUNCIONAMIENTO



Nota: Antes de usar la herramienta lea el manual de instrucciones detenidamente

ANTES DE UTILIZAR:

MONTAJE (instalación/sustitución de la cuchilla)

Desmontaje

1. Pulse el botón de liberación sin herramientas de la cubierta de la cuchilla.
2. Despréndala de la carcasa. (Ver Fig.A1)
3. Retire la cuchilla. (Ver Fig.A2)

Montaje

Haga coincidir las escotaduras de la cuchilla con los pivotes de arrastre del aparato e inserte la cuchilla. (Ver Fig.B1)

Presione la cubierta de la cuchilla para volver a fijarla en la carcasa. (Ver Fig.B2)



ADVERTENCIA: Para cambiar la cuchilla deben utilizarse guantes.

Comprobación del nivel de la batería (Ver Fig. C1)

NOTA: La Fig. C1 solo es aplicable a la batería con indicador de la batería.

El nivel de batería se puede saber por la luz indicadora de la batería al pulsar el botón al lado de las luces. Antes de arrancar o después del uso, pulsar el botón al lado de la luz indicadora de energía en la batería externa de baterías para comprobar la capacidad de la batería.

Carga de su batería (Ver Fig.C2)

la batería se entrega descargada y debe cargarse completamente por primera vez.

Encontrará más información en el manual del cargador.

 **ADVERTENCIA!** El cargador y la batería han sido específicamente diseñados para funcionar juntos, de modo que no procure utilizar ningún otro dispositivo. Nunca inserte o permita objetos metálicos se acerquen a las conexiones del cargador o de la batería, ya que podrían causar averías y riesgos eléctricos.

Rimozione E Installazione Dell'Unità Batteria (Ver Fig. C3,C4)

1. Far scorrere la batteria nel vano batteria.
2. Premere il rilascio del pacco batteria per rimuoverlo dal trapano.

NOTA: Dopo la ricarica far scorrere la batteria attraverso la porta della batteria del trapano. Sarà sufficiente una leggera pressione.

FUNZIONAMENTO:

Puesta en marcha y parada (Ver Fig. D)

Premere prima il pulsante di bloccaggio, quindi premere il grilletto interruttore per avviare la macchina.

 **ADVERTENCIA!** El cabezal de corte continuará rotando después de apagar la podadora. Espere hasta que se haya detenido completamente para dejar la herramienta.

Corte de hierba(Ver Fig.E)

NOTA: Mantenga la herramienta alejada de los elementos duros y las plantas delicadas. Una ligera inclinación de las cuchillas de arriba abajo que acompaña el movimiento dará una excelente calidad de corte.

Recorte de bordes y setos(Ver Fig. F)

Haga un movimiento de gran amplitud en los 2 sentidos con su cortasetos.

NOTA: Tenga mucho cuidado con los cuerpos extraños. En especial, se debe evitar cualquier contacto con objetos duros como alambres metálicos y barandillas, ya que podrían dañar las cuchillas.

Desmalezar hierba(Ver Fig.G)

NOTA: Para garantizar un funcionamiento eficiente, la limpieza de la cuchilla debe realizarse a fondo después de cada trabajo.

Funcionamiento con la barra telescópica

Montaje y desmontaje de la barra telescópica(Ver Fig.H1,H2)

NOTA:

- Instale la batería antes de montar la barra telescópica.
- Compruebe que la barra telescópica esté bloqueada firmemente antes de utilizar el aparato.
- Mantenga las manos alejadas del interruptor de conexión/desconexión cuando instale o retire la barra telescópica para evitar que pueda ponerse en marcha de forma accidental.

Ajuste la longitud de la pértiga (Ver Fig.I)

NOTA: El mango de bloqueo permite fijar la barra en cualquier posición que se elija.

Ajuste de la altura de corte (Ver Fig.J1,J2)

NOTA: La barra telescópica tiene dos alturas de corte (25mm & 43mm).

Puesta en marcha y parada con la barra telescópica(Ver Fig.K)

Premere prima il pulsante di bloccaggio, quindi premere il grilletto interruttore per avviare la macchina.

 **ADVERTENCIA!** No utilice las cuchillas cortasetos (12cm/20cm) con la barra telescópica.

LIMPIEZA/ALMACENAJE

Limpie minuciosamente con un cepillo blando y un paño la parte externa del aparato. No emplear agua, disolventes, ni pasta para pulir. Retire todo el material adherido al aparato, especialmente en las rejillas de refrigeración.

Guarda el aparato en un lugar seguro, seco y fuera del alcance de los niños. No depositar ningún objeto sobre el aparato.

MANTENIMIENTO

Nota: Efectúe periódicamente los siguientes trabajos de mantenimiento para asegurar una utilización prolongada y fiable del aparato.

Quite la batería antes de llevar a cabo cualquier ajuste o tarea de reparación o mantenimiento. Inspeccione si existen daños manifiestos en el aparato como una cuchilla floja, desenganchada o dañada, u otros componentes que estén flojos, desgastados, o dañados.

Controla si las cubiertas y dispositivos protectores están intactos y correctamente montados.

Las reparaciones o trabajos de mantenimiento necesarios deberán llevarse a cabo antes de usar el aparato.

MANTENIMIENTO DE LA CUCHILLA

Limpie siempre las cuchillas de corte después del uso y lubrique periódicamente la cuchilla de corte. Verifique el estado del filo de la cuchilla.

Asegúrese de cubrir la cuchilla con la protección adjunta siempre que no se utilice el aparato.

PROTECCION AMBIENTAL

 Los residuos de equipamientos eléctricos y electrónicos no deben depositarse con las basuras domésticas. Se recogen para reciclarse en centros especializados. Consulte las autoridades locales o su revendedor para obtener informaciones sobre la organización de la recogida.

DECLARACIÓN DE CONFORMIDAD

LOS QUE RECIBEN,
Positec Germany GmbH
Postfach 32 02 16, 50796 Cologne, Germany

En nombre de Positec declaran que el producto
Descripción **Cortacésped alimentado con batería**
Modelo **KG806E KG806E.X (8-designación de maquinaria, representativa de cortacésped/ podadora de arbustos)**
Función **corte de césped**

Cumple con las siguientes Directivas,
2006/42/EC, 2014/30/EU
2011/65/EU&(EU)2015/863
2000/14/EC amended by 2005/88/EC

80
ES
2000/14/EC modificada por 2005/88/EC:
- Procedimiento de evaluación de la conformidad de acuerdo con **Annex V**
- Nivel de presión acústica **82 dB (A)**
- Nivel de intensidad acústica **88 dB (A)**

Normativas conformes a,
EN62841-1, EN62841-4-2
EN 60335-1, EN 50636-2-94
EN 62233, EN ISO 3744
EN 55014-1, EN 55014-2

La persona autorizada para componer el archivo técnico

Firma **Marcel Filz**
Dirección **Positec Germany GmbH**
Postfach 32 02 16, 50796 Cologne, Germany



2021/09/08
Allen Ding
Ingeniero Jefe Adjunto, Pruebas y Certificación
Positec Technology (China) Co., Ltd
18, Dongwang Road, Suzhou Industrial
Park, Jiangsu 215123, P. R. China

INHOUDSOPGAVE

Inleiding.....	81
Veiligheidswaarschuwingen.....	82
Onderdelenlijst.....	92
Specificaties.....	93
Assemblage En Bediening.....	95
Reinigen/Bewaren.....	95
Onderhoud.....	95
Onderhoud Van Mes.....	95
Conformiteitverklaring.....	95

INLEIDING

Beste klant,

Dank u voor het kopen van dit Kress-product. Wij zijn toegewijd aan het ontwikkelen van producten van hoge kwaliteit om aan uw vereisten voor gazon & tuin te voldoen.

Het merk Kress staat synoniem voor service van topkwaliteit. Als u tijdens de levensduur van uw product vragen of zorgen hebt over uw product, neem dan contact op met uw plaats van aankoop of met onze Klantenservice voor ondersteuning.

Wij zijn ervan overtuigd dat u nog jarenlang plezier zult beleven aan het werken met uw Kress-product.

GEBRUIK VOLGENS BESTEMMING

Het tuingereedschap is bestemd voor de uitvoering van lichte knipwerkzaamheden aan struiken en gazonranden in de tuin voor particulier gebruik.

OORSPRONKELIJKE GEBRUIKSAANWIJZING PRODUCTVEILIGHEID ALGEMENE VEILIGHEIDSWAARSCHUWINGEN



WAARSCHUWING

Lees alle instructies zorgvuldig door. *Indien u zich niet aan alle onderstaande instructies houdt, kan dat leiden tot een elektrische schok, brand en/of ernstig letsel.*

Bewaar alle waarschuwingen en instructies voor latere naslag.

BELANGRIJK LEES DIT VOOR GEBRUIK BEWAAR DEZE INSTRUCTIES VOOR LATERE NASLAG

Aanwijzingen voor een veilig gebruik

1. Training

- a) Lees de instructies zorgvuldig door. Maak uzelf bekend met de bediening en het juiste gebruik van het apparaat.
- b) Laat nooit kinderen, personen met verminderde fysieke, sensorische of mentale vaardigheden, of zonder ervaring en kennis, of mensen die niet vertrouwd zijn met deze

gebruiksaanwijzingen de machine bedienen, het is mogelijk dat de plaatselijke wetgeving een leeftijdslimiet oplegt.

- c) Denk eraan dat de gebruiker verantwoordelijk is voor ongevallen en schade die ontstaan met andere personen en hun eigendommen.

2. Voorbereiding

- a) Bedien de machine nooit wanneer er mensen, met name kinderen, of huisdieren in de buurt zijn.
- b) Voor gebruik moet u altijd de machine op beschadigde, ontbrekende of misplaatste afschermingen controleren.

3. Bediening

- a) Draag tijdens het bedienen van de machine te allen tijde oogbescherming, een lange broek en stevige schoenen.
- b) Vermijd het gebruik van de machine in slechte weersomstandigheden in het bijzonder wanneer er een risico op bliksem is.
- c) Gebruik de machine alleen overdag of met goed kunstlicht.
- d) Gebruik de machine nooit met beschadigde afschermingen of zonder afschermingen.

- e) Schakel de motor alleen aan wanneer de handen en vouten zich uit de buurt van de messen bevinden.
 - f) Schakel de machine altijd uit vanaf de stroomvoorziening (resp. haal de accu uit de machine)
 - wanneer de machine onbeheerd wordt achtergelaten;
 - voordat u een blokkering wilt verwijderen;
 - voordat u de machine controleert, schoonmaakt of eraan werkt;
 - nadat u een vreemd object heeft geraakt;
 - wanneer de machine abnormaal begint te trillen.
 - g) Voorkom letsels aan voeten en handen door de messen.
 - h) Zorg er altijd voor dat de ventilatieopeningen niet geblokkeerd worden.
 - i) Zorg er op hellingen altijd voor dat u stevig staat.
 - j) Loop, ren niet.
 - k) Niet te ver reiken en te allen tijde het evenwicht houden.
 - l) Raak geen bewegende onderdelen aan voordat de machine is ontkoppeld van de voeding en de bewegende onderdelen tot een volledige stop zijn gekomen.
- van de stroomvoorziening (resp. haal de accu uit de machine) voor het uitvoeren van onderhouds- of reinigingswerkzaamheden.
 - b) Gebruik alleen de aanbevolen vervangingsonderdelen en accessoires.
 - c) Inspecteer en onderhoud de machine regelmatig. Laat de machine alleen door een ervaren technicus onderhouden.
 - d) Bewaar de machine buiten bereik van kinderen als hij niet in gebruik is.

4. Onderhoud en opslag

- a) Ontkoppel de machine

PRODUCTVEILIGHEID

ALGEMENE

VEILIGHEIDSWAARSCHUWINGEN

VOOR VERMOGENSMACHINE



WAARSCHUWING:

Lees alle veiligheidswaarschuwingen, instructies, illustraties en specificaties die bij dit elektrisch gereedschap werden meegeleverd. Het niet opvolgen van alle onderstaande voorschriften kan tot een elektrische schok, brand en/of ernstig persoonlijk letsel leiden.

Bewaar alle waarschuwingen en instructies voor latere naslag.

De term “(elektrisch) gereedschap” in de waarschuwingen hieronder, verwijst naar uw op netspanning werkende gereedschap (met stroomdraad) of uw accugereedschap (draadloos).

1)WERKGEBIED

a)Houd uw werkgebied schoon en zorg ervoor dat deze goed verlicht is. In rommelige en slecht verlichte werkgebieden gebeuren sneller ongelukken.

b)Gebruik elektrisch gereedschap niet in explosieve atmosferen, zoals in de nabijheid van

ontvlambare vloeistoffen, gasen of stof. *Elektrisch gereedschap veroorzaakt vonken die de stof of de gasen kunnen doen ontvlammen.*

c)Houd kinderen en omstanders uit de buurt terwijl u met elektrisch gereedschap werkt. *Afleidingen kunnen ervoor zorgen dat u de controle over het gereedschap verliest.*

2)ELEKTRISCHE VEILIGHEID

a)De stekker van het elektrisch gereedschap moet passen in het stopcontact. Pas de stekker op geen enkele manier aan om te zorgen dat hij wel past. Gebruik geen adapterstekkers terwijl u geaard elektrisch gereedschap gebruikt. *Onaangepaste stekkers die in het stopcontact passen, verminderen de kans op een elektrische schok.*

b)Vermijd lichamelijk contact met gearde of gegronde oppervlakken, zoals buizen, radiatoren, fornuizen en koelkasten. *Als uw lichaam geaard of gegronde is, is er een grotere kans op een elektrische schok.*

c)Stel uw elektrische gereedschap niet bloot

aan regen of natte omstandigheden. *Water dat elektrisch gereedschap kan binnendringen, vergroot de kans op een elektrische schok.*

d) Gebruik de stroomdraad niet op een andere manier dan waarvoor deze gemaakt is. Trek niet aan de stroomdraad, ook niet om de stekker uit het stopcontact te krijgen en draag het gereedschap niet door het aan de stroomdraad vast te houden. Houd de stroomdraad uit de buurt van hitte, olie, scherpe hoeken en bewegende onderdelen. *Beschadigde of verwarde stroomdraden vergroten de kans op een elektrische schok.*

e) Wanneer u het elektrische gereedschap buitenshuis gebruikt, dient u te zorgen voor een verlengsnoer dat geschikt is voor gebruik buitenshuis. *Het gebruik van een verlengsnoer dat geschikt is voor gebruik buitenshuis, vermindert de kans op een elektrische schok.*

f) Moet een krachtmachine in een vochtige locatie worden gebruikt, gebruik dan een

aardlekschakelaar (ALS). *Een ALS vermindert het gevaar op elektrische schokken.*

3) PERSOONLIJKE VEILIGHEID

a) Blijf alert, kijk waar u mee bezig bent en gebruik uw gezonde verstand wanneer u met elektrisch gereedschap werkt. Gebruik geen elektrisch gereedschap wanneer u moe bent of onder de invloed van drugs, alcohol of medicijnen. *Een moment van onoplettendheid bij het gebruik van elektrisch gereedschap kan leiden tot ernstig persoonlijk letsel.*

b) Gebruik een veiligheidsuitrusting. Draag altijd oogbescherming. *Een veiligheidsuitrusting, zoals een stofmasker, schoenen met antislipzolen, een veiligheidshelm, of oorbescherming die onder de juiste omstandigheden gebruikt wordt, vermindert de kans op persoonlijk letsel.*

c) Pas op dat het apparaat niet onbedoeld wordt gestart. Zorg ervoor dat de schakelaar uit staat

voordat u de voeding en/of batterij aansluit, en als u de machine oppakt en draagt. *Gereedschap dragen terwijl u uw*

vinger op de schakelaar houdt, of de stekker in het stopcontact steken terwijl het gereedschap ingeschakeld staat, is vragen om ongelukken.

d)Verwijder inbussleutels of moersleutels voordat u het gereedschap inschakelt. *Een sleutel die nog in of op een draaiend onderdeel van het elektrische gereedschap zit, kan leiden tot ernstig persoonlijk letsel.*

e)Werk niet boven uw macht. Zorg er altijd voor dat u stevig staat en goed in balans bent. *Hierdoor heft u betere controle over het gereedschap in onverwachte situaties.*

f)Draag geschikte kleding. Draag geen loszittende kleding of sieraden. Houd uw haar en kleding uit de buurt van bewegende onderdelen. *Loszittende kleding, sieraden of lang haar kan vast komen te zitten in bewegende onderdelen.*

g)Wanneer er apparaten worden bijgeleverd voor

stofafzuiging en -opvang, zorg er dan voor dat deze aangesloten zijn en op de juiste manier gebruikt worden. *Het gebruik van deze apparaten vermindert de gevaren die door stof kunnen ontstaan.*

h)Als u gereedschap veelvuldig gebruikt, dan kan dit leiden tot het negeren van de veiligheidsprincipes, probeer dit te vermijden. *Een achteloze actie kan binnen een fractie van een seconde leiden tot ernstig letsel.*

4)GEBRUIK EN ONDERHOUD VAN ELEKTRISCH GEREEDSCHAP

a)Forceer het gereedschap niet. Gebruik gereedschap dat voor de toepassing geschikt is. *Het gebruik van geschikt gereedschap levert beter werk af en werkt veiliger als het gebruikt wordt op de snelheid waar het voor ontworpen is.*

b)Gebruik het gereedschap niet wanneer de aan/uitschakelaar niet functioneert. *Gereedschap dat niet kan worden bediend met behulp van*

de schakelaar is gevaarlijk en dient te worden gerepareerd.

c) Haal de stekker uit het stopcontact en/of verwijder de accu, indien deze kan worden verwijderd, uit het gereedschap voordat u instellingen verandert, toebehoren vervangt of de machine opbergt. *Deze preventieve veiligheidsmaatregelen verminderen de kans op het ongewild inschakelen van het gereedschap.*

d) Berg gereedschap dat niet gebruikt wordt buiten het bereik van kinderen op en laat personen die niet bekend zijn met het gereedschap of met deze veiligheidsinstructies het gereedschap niet bedienen. *Elektrisch gereedschap kan in de handen van ongetrainde gebruikers gevaarlijk zijn.*

e) Onderhouden van het gereedschap en accessoires. Controleer of bewegende onderdelen nog goed uitgelijnd staan, of ze niet ergens vastzitten en controleer op elke andere omstandigheid die ervoor kan zorgen dat het

gereedschap niet goed functioneert. Wanneer het gereedschap beschadigd is, dient u het te repareren voordat u het in gebruik neemt. *Veel ongelukken worden veroorzaakt door slecht onderhouden elektrisch gereedschap.*

f) Houd snijdend gereedschap schoon en scherp. *Goed onderhouden snijdend gereedschap met scherpe zaagbladen/messen zal minder snel vastlopen en is makkelijker te bedienen.*

g) Gebruik het gereedschap, de accessoires, de bitjes, enz. in overeenstemming met deze instructies en op de manier zoals bedoeld voor het specifieke type elektrisch gereedschap, rekening houdend met de werkomstandigheden en het uit te voeren werk. *Het gereedschap gebruiken voor andere doeleinden dan waar deze voor ontworpen is, kan gevaarlijke situaties opleveren. Glibberige handgrepen en grijpoppervlakken laten geen veilige hantering toe, en zorgen ervoor dat u geen controle hebt over het gereedschap*

in onverwachte omstandigheden.

5)GEBRUIK EN ONDERHOUD VAN ACCUGEREEDSCHAP

- a)Laad het accupack alleen op met de door de fabrikant aangegeven oplader.** *Een oplader die geschikt is voor het ene type accupack, kan brand veroorzaken wanneer die gebruikt wordt voor een ander type accupack.*
- b)Gebruik het gereedschap uitsluitend met het aangegeven accupack.** *Door het gebruik van andere accupacks ontstaat de kans op letsel of brand.*
- c)Wanneer het accupack niet gebruikt wordt, dient u het uit de buurt te houden van metalen voorwerpen, zoals paperclips, munten, sleutels, spijkers, schroeven of andere kleine metalen voorwerpen die een verbinding kunnen maken tussen de contactpunten van de terminal.** *Het kortsluiten van de accuterminals kan zorgen voor brandwonden of brand.*
- d)Onder extreme**

omstandigheden kan er vloeistof uit de accu lopen; raak deze vloeistof niet aan. Wanneer u toch onverhoopt met de vloeistof in aanraking komt, dient u dit onmiddellijk af te spoelen met water. Wanneer de vloeistof in de ogen komt, dient u zo snel mogelijk een arts te raadplegen. *Vloeistof die afkomstig is uit de accu kan irritatie of brandwonden veroorzaken.*

- e)Gebruik geen accu of gereedschap dat beschadigd of aangepast is.** *Beschadigde of aangepaste accu's kunnen onvoorspelbaar reageren, wat kan leiden tot brand, explosie of het veroorzaken van letsel.*
- f)Stel een accu of gereedschap niet bloot aan vuur of extreme temperatuur.** *Blootstelling aan brand of een temperatuur boven 130 °C kan explosie veroorzaken.*
- g)Volg alle instructies en laad de accu of het gereedschap niet op buiten het temperatuurbereik dat vermeld is in de handleiding.** *Onjuist opladen of opladen bij*

temperaturen buiten het aangegeven bereik kan de accu beschadigen en het risico op brand vergroten.

6)SERVICE

- a) **Laat uw elektrisch gereedschap repareren door een bevoegde reparateur die alleen originele reserveonderdelen gebruikt.** *Zo bent u er zeker van dat uw gereedschap veilig blijft.*
- b) **Repareer nooit beschadigde accu's.** *Reparatie van accu's mag alleen worden uitgevoerd door de fabrikant of geautoriseerde onderhoudstechnici.*

VIGTIGE YDERLIGERE SIKKERHEDSBEMÆRKNINGER VEDRØRENDE HÆKKEKLIPPEREN

- a) **Houd alle lichaamsdelen uit de buurt van het snijblad. Verwijder het materiaal niet en houd het niet vast terwijl het snijblad in beweging is. De snijbladen blijven na het uitschakelen van de schakelaar draaien.** Een ogenblik van onoplettendheid

bij het gebruik van de heggenschaar kan ernstig persoonlijk letsel tot gevolg hebben.

- b) **Draag de heggenschaar aan het handvat met een stilstaand snijblad en gebruik de aan/uitschakelaar niet.** Door de heggenschaar met zorg te behandelen vermindert u de kans op letsel door het snijblad.
- c) **Breng altijd de snijbladhoes wanneer u de heggenschaar transporteert of opbergt.** Een juiste hantering van de heggenschaar beperkt de kans op persoonlijk letsel dat door de snijbladen wordt veroorzaakt.
- d) **Tijdens het verwijderen van vastzittend materiaal of het onderhouden van het gereedschap, zorg dat alle aan/uitschakelaars op 'uit' zijn ingesteld en de accu verwijderd of ontkoppeld is.** Een onverwachte activering van de heggenschaar tijdens het verwijderen van vastzittend materiaal of onderhouden van het gereedschap kan ernstig persoonlijk letsel veroorzaken.
- e) **Houd het gereedschap vast bij de geïsoleerde**

handvatten als u een actie onderneemt waarbij het priemende gereedschap in contact kan komen met verborgen kabels.

Contact met een kabel waar spanning op staat zet tevens spanning op metalen onderdelen van het apparaat en geeft de gebruiker een schok.

f) Houd alle snoeren en kabels uit de buurt van het zaaggebied. Tijdens de werking kunnen de snoeren of kabels verborgen zijn in de hagen of heesters en kunnen ze per ongeluk worden doorgesneden.

g) Gebruik de heggenschaar niet tijdens slechte weersomstandigheden, in het bijzonder wanneer er kans op bliksem is. Dit verlaagt het risico op een blikseminslag.

h) Controleer of er geen vreemde voorwerpen in de haag zitten, bijvoorbeeld afsluiting en verborgen bedrading.

i) Houd de heggenschaar juist vast, bijv. met beide handen als er twee handgrepen voorzien zijn.

j) De heggenschaar is bestemd om te worden gebruikt door de bediener op de grond en niet op een

ladder of een onstabiele steun.

k) Alvorens de heggenschaar te gebruiken, moet de gebruiker ervoor zorgen dat de vergrendelinrichting(en) van de bewegende elementen (bijv. de uitschuifbare schacht en draaiend element), indien aanwezig, zich in de vergrendelende positie bevinden.

l) Onderhoud het verstelbare stopmechanisme regelmatig.

BATTERIJVEILIGHEID VEILIGHEIDSINSTRUCTIES VOOR HET ACCUPACK

a) Batterijcellen en accupacks mogen niet gedemonteerd, geopend of vernietigd worden.

b) Sluit accupacks niet kort. Bewaar accupacks niet willekeurig in een doos of lade waar ze elkaar kunnen kortsluiten of door geleidende voorwerpen kortgesloten kunnen worden. Houd het accupack op een afstand van andere metalen voorwerpen als paperclips,

- muntstukken, sleutels, nagels, schroeven en andere kleine metalen voorwerpen die de contacten van de accupack kunnen verbinden. Kortgesloten contacten van accupacks kunnen brandwonden of brand veroorzaken.
- c) Stel accupacks niet bloot aan warmte of vuur. Vermijd opslag in direct zonlicht.**
- d) Stel accupacks niet bloot aan mechanische schokken.**
- e) Als een accu lekt dient men voorzichtig te zijn dat de vloeistof niet in contact komt met de huid of de ogen. Als dat toch gebeurt spoelt men de huid onder stromend water en raadpleegt men een arts.**
- f) Houd batterijcellen en accupacks schoon en droog.**
- g) Veeg de aansluitingen van het accupack schoon met een droge doek als ze vuil zijn geworden.**
- h) Accupacks moeten voor gebruik worden opgeladen. Lees de gebruiksaanwijzing voor de juiste laadinstructies.**
- i) Laat accupacks niet langdurig opladen als ze niet worden gebruikt.**
- j) Na een lange opslagperiode kan het nodig zijn het accupack enkele keren op te laden en te ontladen voor een optimale prestatie.**
- k) Laad alleen op met een lader met de technische gegevens van Kress. Gebruik geen andere lader dan de lader die specifiek voor dat doel met de apparatuur is meegeleverd.**
- l) Gebruikt geen accupack dat niet bedoeld is voor gebruik met deze apparatuur.**
- m) Houd accupacks buiten het bereik van kinderen.**
- n) Bewaar de oorspronkelijke instructies van het product voor latere gebruik.**
- o) Verwijder het batterijpakket uit de apparatuur als het niet in gebruik is.**
- p) Volg de juiste procedure voor afvalverwijdering na afdanken van dit apparaat**
- q) Gebruik geen cellen van verschillende fabrikanten, capaciteit, afmetingen of typen binnen een apparaat.**
- r) Houd de accu uit de buurt van microgolven en hoge**

druk. SYMBOLLEN

	Lees de gebruiksaanwijzing
	Draag oorbescherming
	Draag oogbescherming
	Draag stofmasker
	Zorg dat uw handen niet geklemd raken
	Niet blootstellen aan regen
	Waarschuwing: Het schaarmes loopt na het uitschakelen van de machine nog
	Houd omstanders op afstand.
	Klasse III apparaat
	Afgedankte elektrische producten kunt u niet met het normale huisafval weggooien. Breng deze producten, indien mogelijk, naar een recyclecentrum bij u in de buurt. Vraag de verkoper of de gemeente naar informatie en advies over het recyclen van elektrische producten.

	Lithium-ionbatterij, die is gelabeld met de symbolen die horen bij "gescheiden inzameling" van alle batterijpakketten en batterijpakketten. Het wordt vervolgens gerecycled of verwijderd om de milieupact te verminderen. Batterijpakketten kunnen schadelijk zijn voor het milieu en de volksgezondheid omdat ze schadelijke stoffen bevatten.
	Als de batterij niet correct wordt gebruikt, kan deze de waterkringloop binnendringen en schade aan het ecosysteem veroorzaken. Gooi gebruikte batterijen niet weg als ongesorteerd gemeentelijk afval.
	Steek niet brand
	Zorg ervoor dat de batterij voorafgaand aan het verwisselen van de accessoires wordt verwijderd.
	Draag beschermende handschoenen
	Vergrendelen
	Ontgrendelen

ONDERDELENLIJST

1. MES VOOR GRASKANTEN
2. VEILIGHEIDSSCHAKELAAR
3. GREEP
4. ACCUPACK *
5. ONTGRENDEL PAL ACCU *
6. AAN /UITSCHAKELAAR
7. KAP ZONDER GEREEDSCHAP

8.	KNOP OM DE KAP ZONDER GEREEDSCHAP LOS TE MAKEN
9.	STRUIKENKNIPMES (2 STUKS) *
10.	GRASMAAIMACHINE BLAD *
11.	VERGRENDKNOOP OP TELESCOPISCHE BUIS
12.	TELESCOPISCHE STAAF MET HAND-GREEP
13.	AAN-UI TSCHAKELAAR OP TELESCOPISCHE BUIS
14.	VERGRENDKNOOP
15.	BINNENSTE VERLENGSTUK
16.	KOPPELINGSKLEM

* Sommige afgebeelde of beschreven toebehoren worden niet meegeleverd.

TECHNISCHE GEGEVENS

Type Designation: **KG806E KG806E.X** (8-aanduiding van machines, representatief van gras-/struikschaar)

	KG806E KG806E.X **
Spanning	20 V  Max ***
Toerental onbelast	1150 rpm
Schnittbreite	10cm met trimblad voor gras /
Snijlengte	12/20cm met buxusschaar
Gewicht (Kaal gereedschap)	1.11 kg

** X = 1-999, A-Z, M1-M9 zijn alleen voor verschillende klanten, er zijn geen veiligheidsgerelateerde wijzigingen tussen deze modellen.

*** Spanning gemeten zonder belasting. Beginspanning batterij bereikt maximum 20 volt. Nominale spanning is 18 volt.

Categorie	Typ	Hoedanigheid
20V Accu	KAB02	2.0Ah
20V Laber	KAC02	2.0A

We raden u aan om accessoires te kopen in de winkel waar het gereedschap wordt verkocht. Zie het accessoirepakket voor meer informatie. Winkelpersoneel kan u helpen en adviseren.

GELUIDSPRODUCTIE

A- gewogen geluidsdruk	L_{pA} : 69.5dB(A)
K_{pA}	3.0dB(A)
A- gewogen geluidsvermogen	L_{WA} : 82dB(A)
K_{WA}	3.0dB(A)
Drag oorbescherming	

TRILLINGSGEGEVENS

Gewogen trillingswaarde	$a_h < 3.6m/s^2$
	Fout K= 1.5m/s ²

WAARSCHUWING: De trillings emissie waarde tijdens het feitelijke gebruik van dit elektrisch gereedschap kan afwijken van de opgegeven waarde, afhankelijk van de wijze waarop het gereedschap wordt gebruikt, zoals in de volgende voorbeelden: Hoe het gereedschap wordt gebruikt en welk materiaal wordt gesneden of geboord. Of het gereedschap in goede staat verkeerd en correct wordt onderhouden. Gebruik van de juiste toebehoren voor het gereedschap en of deze scherp zijn en in goede staat verkeren. De stevigheid van de grip op de handgrepen en het eventuele gebruik van antivibratie- accessoires. En of het gereedschap wordt gebruikt waarvoor het ontworpen is en in overeenstemming met deze instructies.

Dit gereedschap kan een trillingsyndroom in de handen en armen veroorzaken als het niet op de juiste wijze gehanteerd wordt.

WAARSCHUWING: Voor de nauwkeurigheid moet bij een schatting van het blootstellingsniveau in de feitelijke gebruiksomstandigheden rekening worden gehouden met alle delen van de bedrijfscyclus, zoals het moment waarop het gereedschap wordt uitgeschakeld en terwijl het gereedschap in werking is zonder daadwerkelijk gebruikt te worden. Dit kan het blootstellingsniveau over de totale werkperiode aanzienlijk verminderen. Help de blootstelling aan trillingen te minimaliseren. Gebruik ALTIJD scherpe beitels, boren en messen.

Onderhoud het gereedschap in overeenstemming met deze instructies en houd het goed gesmeerd (indien van toepassing).

Schaf antivibratie- accessoires aan wanneer u het gereedschap geregeld gebruikt.

Plan de werkzaamheden zodat de taken met veel trillingen over een aantal dagen verspreid worden.

ASSEMBLAGE EN BEDIENING



OPMERKING: lees het instructieboekje aandachtig voor gebruik van het gereedschap.

BEFORE OPERATION:

ASSEMBLAGE (Mes monteren/vervangen)

Verwijderen

1. Druk op de knop om de kap zonder gereedschap te verwijderen.

2. Til de afscherming van de behuizing omhoog. (Zie Fig.A1)

3. Verwijder het mes. (Zie Fig.A2)

Inzetten

Richt de uitsparingen van het mes zoals afgebeeld uit op de meeneempennen in het gereedschap en breng het mes aan. (Zie Fig.B1)

Druk de kap weer op de behuizing. (Zie Fig.B2)

Waarschuwing: Draag handschoenen wanneer u het mes verwijdert.

Controleren van de laadtoestand van het accupack (Zie Fig. C1)

NOTER: Fig. C1 geeft u de manier om de batterijpakketten te controleren. De batterijindikatorlampen. De batterijopladingsniveaueet kan ses på batteriindikatorlyset ved at trykke på knappen ved siden af lysene. Inden start og efter brug, tryk på knappen ved siden af strømindikatorlysene på batteripakken for at tjekke batteriets kapacitet.

Het Accupack Opladen (Zie Fig.C2)

la batería se entrega descargada y debe cargarse completamente por primera vez.

Encontrará más información en el manual del cargador.

Advertencia! El cargador y la batería han sido específicamente diseñados para funcionar juntos, de modo que no procure utilizar ningún otro dispositivo. Nunca inserte o permita objetos metálicos se acerquen a las conexiones del cargador o de la batería, ya que podrían causar averías y riesgos eléctricos.

Het accupack verwijderen of plaatsen (Zie Fig. C3,C4)

1. Schuif het batterijpak in het batterijvak.

2. Druk de grendel van de batterij in en verwijder de batterij uit de machine.

OPMERKING: Schuif na het laden de batterij weer terug in het batterijvak. Een lichte druk is voldoende.

BEDIENING

In - En Uitschakelen (Zie Fig. D)

Druk eerst op de vergrendelknop en druk vervolgens op de schakelaar om de machine te starten.



WAARSCHUWING! De snijkop blijft draaien nadat de maaier is uitgeschakeld. Wacht tot de kop is gestopt voordat u het gereedschap neerlegt.

Gras trimmen (Zie Fig.E)

Opmerking: Houd het apparaat uit de buurt van harde voorwerpen en delicate planten. A slight downward tilt of

the cutting blades in the direction of motion gives the best cutting results.

Hagen en buxus snoeien (Zie Fig. F)

Snoei met een zwaaiende beweging.

Opmerking: Zorg dat u geen vreemde voorwerpen raakt. Vermijd in het bijzonder metalen draden en afsluitingen, deze kunnen h et mes beschadigen.

Gras wieden (Zie Fig.G)

NOTER: Voor een efficiënte werking moet het mes na elk werk op tijd worden schoongemaakt.

Betjening af teleskophandtag

Montering/afmontering af teleskophandtag (Zie Fig.H1,H2)

NOTER:

-Installeer batterijpakken inden montering af teleskophandtaget.

-Sørg for, at teleskophandtaget er sikkert fastlåst før betjening.

-Hold hånden væk fra tænd/sluk-knappen, når du monterer eller afmonterer teleskophandtaget for at forhindre utilsigtet start.

Justering af håndtagets længde (Zie Fig.I)

NOTER: Låseknappen bruges til at holde håndtaget på plads i enhver forlænget position.

Adjusting the cutting height (Zie Fig.J1,J2)

NOTER: Teleskophandtaget har 2 indstillinger for beskæringshøjde (25 mm og 43 mm).

Igangsætning og afbrydelse af teleskophandtag (Zie Fig.K)

Druk eerst op de vergrendelknop en druk vervolgens op de schakelaar om de machine te starten.



ADVASEL : Brug ikke busktrimmerkivene (12 cm/20 cm), når du arbejder med teleskophandtaget.

REINIGEN/BEWAREN

Maak de buitenkant van de machine grondig schoon met een zachte borstel en een doek. Gebruik geen water en geen oplos- of polijstmiddelen. Verwijder alle vuil, in het bijzonder van de ventilatieopeningen. Bewaar de machine op een veilige en droge plaats, buiten bereik van kinderen. Plaats geen andere voorwerpen op de machine.



ONDERHOUD

OPMERKING: Voer de volgende onderhoudswerkzaamheden regelmatig uit zodat u verzekerd bent van een lang en probleemloos gebruik. Verwijder de batterij voordat u instellingen, reparaties of onderhoud uitvoert. Controleer het gereedschap op zichtbare gebreken zoals een los, versleten of beschadigd schaarmes, losse bevestiging of versleten of beschadigde onderdelen. Controleer de de afschermingen en veiligheidsvoorzieningen intact en correct gemonteerd zijn. Voer noodzakelijke reparaties en onderhoudswerkzaamheden uit voordat u het gereedschap gebruikt.

ONDERHOUD VAN MES

Maak na gebruik steeds de snijmessen schoon en smeer het snijmes geregeld. Controleer de toestand van de snijkanten van het knipmes. Verzeker u ervan dat het knipmes wordt beschermd met de meegeleverde mesbescherming wanneer het mes niet wordt gebruikt.

BESCHERMING VAN HET MILIEU

 Afgedankte elektrische producten kunt u niet met het normale huisafval weggooien. Breng  deze producten, indien mogelijk, naar een recyclecentrum bij u in de buurt. Vraag de verkoper of de gemeente naar informatie en advies over het recyclen van elektrische producten.

CONFORMITEITVERKLARING

WIJ,
Positec Germany GmbH
Postfach 32 02 16, 50796 Cologne, Germany

Namens Positec verklaar ik dat het product
Beschrijving **Accugrasschaar**
Type **KG806E KG806E.X (8-aanduiding van machines, representatief van gras-/struikschaar)**
Functie **snijden gras**

Overeenkomt met de volgende richtlijnen
2006/42/EC, 2014/30/EU
2011/65/EU&(EU)2015/863
2000/14/EC gewijzigd door 2005/88/EC

2000/14/EC gewijzigd door 2005/88/EC:
- Procedure beoordeling conformiteit volgens

Annex V
- Niveau gemeten geluidsvermogen **82 dB (A)**
- Opgegeven, gegarandeerde niveau geluidsvermogen **88 dB (A)**

Standaards in overeenstemming met,
EN62841-1, EN62841-4-2
EN 60335-1, EN 50636-2-94
EN 62233, EN ISO 3744
EN 55014-1, EN 55014-2

De persoon die bevoegd is om het technische bestand te compileren,

Naam **Marcel Filz**
Adres **Positec Germany GmbH**
Postfach 32 02 16, 50796 Cologne, Germany



2021/09/08
Allen Ding
Plaatsvervangend Chief Ingenieur, Testen en Certificering
Positec Technology (China) Co., Ltd
18, Dongwang Road, Suzhou Industrial Park, Jiangsu 215123, P. R. China

INDHOLDSFORTEGNELSE

Introduktion.....	96
Sikkerhedsinstruktioner.....	97
Lista De Componentes.....	106
Specifikationer.....	106
Samling og drift.....	107
Rengøring/Opbevaring.....	108
Vedligeholdelse.....	108
Miljøbeskyttelse.....	108
Declaração De Conformidade.....	109

INTRODUKTION

DK Kære kunde,

Tak, fordi du købte dette Kress-produkt. Vi har specialiseret os i at udvikle produkter af høj kvalitet, der dækker dine krav til din plæne og din have.

Kress-mærket står for service af førsteklasses kvalitet. Bed din lokale sælger eller vores kundeserviceteam om hjælp, hvis du har spørgsmål om eller problemer med produktet i dets levetid.

Vi er overbeviste om, at du vil nyde at bruge dit Kress-produkt i de kommende år.

BEREGNET ANVENDELSE

Haveværktøjet er beregnet til at klippe og studse buske og græskanter i almindelige haver og kolonihaver.

ORIGINAL BRUGSANVISNING PRODUKTSIKKERHED GENERELLE ADVARSLER I FORBINDELSE



ADVARSEL Læs samtlige anvisninger.

*Manglende overholdelse af
nedenstående anvisninger kan
resultere i elektrisk stød, brand
og/eller alvorlig personskade.*

Gem alle advarsler og instruktioner for fremtidig reference.

Apparatet må kun anvendes
sammen med den leverede
strømforsyningsenhed.

VIGTIGT LÆS OMHYGGELIGT FØR BRUG GEM TIL FREMTIDIG REFERENCE

Sikkerhedspraksisser

1. Træning

- a) Læs instruktionerne omhyggeligt. Lær kontrollerne at kende og den korrekte brug af apparatet.
- b) Lad aldrig børn, personer med nedsatte fysiske, sensoriske eller mentale evner eller manglende erfaring og viden, eller folk der ikke kender disse instruktioner bruge maskinen; lokale regler kan begrænse alderen for operatøren.
- c) Operatøren, eller brugeren

er ansvarlig for ulykker eller fare, der opstår på andre mennesker eller deres ejendom.

2. Forberedelse

- a) Maskinen må aldrig køre, mens mennesker, specielt børn, eller kæledyr er i nærheden.
- b) Før brug skal du altid visuelt inspicere maskinen for beskadigelse, mangler eller malplacerede vagter eller skjolde.

3. Drift

- a) Bær øjenbeskyttelse, lange bukser og sikkerhedssko hele tiden, når du arbejder med maskinen.
- b) Undgå brug af maskinen under dårlige vejrforhold, specielt ved risiko for lyn.
- c) Brug kun maskinen i dagslys eller med godt kunstigt lys.
- d) Benyt aldrig maskinen, når vagter og skjolde er beskadigede eller mangler.
- e) Tænd kun for motoren, når hænder og fødder er fjernet fra de skærende dele.
- f) Afbryd altid maskinen fra strømforsyningen (fjern f.eks. stikket fra maskinen)
 - når maskinen efterlades uden opsyn;
 - før du fjerner en blokering;

- før kontrol, rengøring og før der arbejdes på maskinen;
- efter at du har ramt et fremmedlegeme;
- når maskinen begynder at vibrere unormalt.

- g) Vær opmærksom på at undgå skade på fødder og hænder fra de skærende dele.
- h) Forvis dig altid om at ventilationsåbningerne holdes fri for affald.
- i) Hold altid dit fodfæste på hældninger.
- j) Gå, løb aldrig.
- k) Sørg for hele tiden at holde balancen.
- l) Rør ikke ved de farlige, bevægelige dele før maskinen er afbrudt fra strømmen, og de bevægelige, farlige dele er stoppet med at bevæge sig.

- autoriseret mekaniker.
- d) Når redskabet ikke bruges, skal det opbevares uden for børns rækkevidde.

4. Vedligeholdelse og opbevaring

- a) Afbryd maskinen fra strømforsyningen (fjern f.eks. stikket fra maskinen) før der udføres vedligeholdelsesarbejde eller rengøring af maskinen.
- b) Benyt kun producentens anbefalede reservedele og tilbehør.
- c) Inspicer og vedligehold maskinen regulært. Få maskinen repareret af en

PRODUKTSIKKERHED GENERELLE SIKKERHEDSINSTRUKSER FOR EL-VÆRKTØJ

 **ADVARSEL:** Læs alle sikkerhedsadvarsler, instruktioner, illustrationer og specifikationer, som følger med el-værktøjet.

I tilfælde af manglende overholdelse af anvisningerne nedenfor er der risiko for elektrisk stød, brand og/eller alvorlige personskader.

Gem alle advarsler og instruktioner til senere brug.

Begrebet "el-værktøj" i advarslerne refererer til el-værktøj, der kører på lysnettet, (med netkabel) samt akku-værktøj (uden netkabel).

1)SIKKERHED PÅ ARBEJDSPLADSEN

a)Sørg for, at arbejdsområdet er rent og ryddeligt. Uorden eller uoplyste arbejdsområder øger faren for uheld.

b)Brug ikke el-værktøjet i eksplosionstruede omgivelser, hvor der er brændbare væsker, gasser eller støv. El-værktøj kan slå gnister, der kan antænde støv eller dampe.

c)Sørg for, at andre personer og ikke mindst børn holdes væk fra arbejdsområdet, når el-værktøjet er i brug. Hvis man distraheres, kan man miste kontrollen over el-værktøjet.

2)ELEKTRISK SIKKERHED

a)El-værktøjets stik skal passe til kontakten. Stikket må under ingen omstændigheder ændres. Brug ikke adapterstik sammen med jordforbundet el-værktøj. Uændrede stik, der passer til kontakterne, nedsætter risikoen for elektrisk stød.

b)Undgå kropskontakt med jordforbundne overflader som f.eks. rør, radiatorer, komfurer og køleskabe. Hvis din krop er jordforbundet, øges risikoen for elektrisk stød.

c)El-værktøjet må ikke udsættes for regn eller fugt. Indtrængning af vand i et el-værktøj øger risikoen for elektrisk stød.

d)Brug ikke ledningen til formål, den ikke er beregnet til. Du må aldrig bære el-værktøjet i ledningen, hænge el-værktøjet op i ledningen eller rykke i ledningen

for at trække stikket ud af kontakten. Beskyt ledningen mod varme, olie, skarpe kanter eller maskindele, der er i bevægelse. Beskadigede eller indviklede ledninger øger risikoen for elektrisk stød.

e) Hvis el-værktøjet benyttes i det fri, må der kun benyttes en forlængerledning, der er egnet til udendørs brug. Brug af forlængerledning til udendørs brug nedsætter risikoen for elektrisk stød.

f) Hvis det ikke kan undgås at bruge el-værktøjet i fugtige omgivelser, skal der bruges et HFI-relæ. Brug af et HFI-relæ reducerer risikoen for at få elektrisk stød.

3) PERSONLIG SIKKERHED

a) Det er vigtigt at være opmærksom, se, hvad man laver, og bruge el-værktøjet fornuftigt. Brug ikke noget el-værktøj, hvis du er træt, har nydt alkohol eller er påvirket af medikamenter eller euforiserende stoffer. Få sekunders uopmærksomhed ved brug af el-værktøjet kan føre til alvorlige personskader.

b) Brug beskyttelsesudstyr og hav altid beskyttelsesbriller på. Brug af sikkerhedsudstyr som f.eks. støvmaske, skridsikkert fodtøj, beskyttelseshjelm eller høreværn afhængig af maskintype og anvendelse nedsætter risikoen for personskader.

c) Undgå utilsigtet igangsætning. Kontrollér, at el-værktøjet er slukket, før du tilslutter det til strømtilførslen og/eller akkuen, løfter eller bærer det. Undgå at bære el-værktøjet med fingeren på afbryderen og sørg for, at el-værktøjet ikke er tændt, når det sluttes til nettet, da dette øger risikoen for personskader.

d) Gør det til en vane altid at fjerne indstillingsværktøj eller skruenøgle, før el-værktøjet tændes. Hvis et stykke værktøj eller en nøgle sidder i en roterende maskindel, er der risiko for personskader.

e) Undgå en unormal legemsposition. Sørg for at stå sikkert, mens der arbejdes, og kom ikke ud af balance. Dermed har du bedre muligheder for at kontrollere el-værktøjet, hvis

der skulle opstå uventede situationer.

f) Brug egnet

arbejdstøj. Undgå løse beklædningsgenstande eller smykker. Hold hår og tøj væk fra dele, der bevæger sig. Dele, der er i bevægelse, kan gribe fat i løstsiddende tøj, smykker eller langt hår.

g) Hvis støvudsugnings- og opsamlingsudstyr kan monteres, er det vigtigt, at dette tilsluttes og benyttes korrekt. Brug af en støvopsugning kan reducere støvmængden og dermed den fare, der er forbundet støv.

h) Selvom du kender værktøjet godt og er vant til at bruge det, skal du alligevel være opmærksom og overholde sikkerhedsanvisningerne. Et øjeblik uopmærksomhed kan medføre alvorlige personskader.

4) OMHYGGELIG OMGANG MED OG BRUG AF EL-VÆRKTØJ

a) Undgå overbelastning af el-værktøjet. Brug altid et el-værktøj, der er beregnet til det stykke arbejde, der skal udføres. Med det passende el-

værktøj arbejder man bedst og mest sikkert inden for det angivne effektområde.

b) Brug ikke et el-værktøj, hvis afbryder er defekt.

Et el-værktøj, der ikke kan startes og stoppes, er farlig og skal repareres.

c) Træk stikket ud af stikkontakten og/eller fjern akkuen, hvis den er aftagelig, før maskinen indstilles, før skift af tilbehørsdele eller før el-værktøjet lægges til opbevaring. Disse sikkerhedsforanstaltninger forhindrer utilsigtet start af el-værktøjet.

d) Opbevar ubenyttet el-værktøj uden for børns rækkevidde. Lad aldrig personer, der ikke er fortrolige med el-værktøjet eller ikke har gennemlæst disse instrukser, benytte el-værktøjet. El-værktøj er farligt, hvis det benyttes af ukyndige personer.

e) Vedligehold el-værktøj og tilbehørsdele. Kontroller, om bevægelige maskindele fungerer korrekt og ikke sidder fast, og om delene er brækket eller beskadiget, således at el-værktøjets funktion påvirkes.

Få beskadigede dele repareret, inden el-værktøjet tages i brug.
Mange uheld skyldes dårligt vedligeholdte el-værktøjer.

f) Sørg for, at skæreværktøjer er skarpe og rene.
Omhyggeligt vedligeholdte skæreværktøjer med skarpe skærekanter sætter sig ikke så hurtigt fast og er nemmere at føre.

g) Brug el-værktøj, tilbehør, indsatsværktøj osv. iht. disse instrukser. Tag hensyn til arbejdsforholdene og det arbejde, der skal udføres.
Anvendelse af el-værktøjet til formål, som ligger uden for det fastsatte anvendelsesområde, kan føre til farlige situationer.

h) Hold håndtag og gribeflader tørre, rene og fri for olie og smørefedt.
Hvis håndtag og gribeflader er glatte, kan værktøjet ikke håndteres og styres sikkert, hvis der sker noget uventet.

5) OMHYGGELIG OMGANG MED OG BRUG AF AKKUVÆRKTØJER

a) Oplad kun akkuer i ladeaggregater, der er anbefalet af fabrikanten.
ET ladeaggregat, der er

egnet til en bestemt type akkuer, må ikke benyttes med andre akkuer - brandfare.

b) Brug kun de akkuer, der er beregnet til værktøjet.
Brug af andre akkuer øger risikoen for personskader og er forbundet med brandfare.

c) Ikke benyttede akkuer må ikke komme i berøring med kontorclips, mønter, nøgler, søm, skruer eller andre små metalgenstande, da disse kan kortslutte kontakterne.
En kortslutning mellem akku-kontakterne øger risikoen for personskader i form af forbrændinger.

d) Hvis akkuen anvendes forkert, kan der slippe væske ud af akkuen.
Undgå at komme i kontakt med denne væske.
Hvis det alligevel skulle ske, skylles med vand.
Søg læge, hvis væsken kommer i øjnene.
Akkuvæske kan give hudirritation eller forbrændinger.

e) Brug ikke akkuer eller værktøj, som er beskadiget eller modificeret.
Beskadigede eller modificerede akkuer kan opføre sig uforudsigeligt og forårsage brand,

eksplosion eller fare for personskade.

- f) Akkuer eller værktøj må ikke udsættes for ild eller meget høje temperaturer.**

Ild eller temperaturer over 130 °C kan medføre eksplosion.

- g) Følg alle instruktioner for opladning. Akkuen må ikke oplades ved temperaturer uden for det område, der er angivet i instruktionerne.**

Forkert opladning eller opladning ved temperaturer uden for det angivne område kan medføre skader på akkuen og forøge brandfaren.

6) SERVICE

- a) Sørg for, at el-værktøj kun repareres af kvalificerede fagfolk og at der kun benyttes originale reservedele.**

Dermed sikres størst mulig maskinsikkerhed.

- b) Beskadigede akkuer må aldrig repareres.**

Reparation af akkuer må kun udføres af producenten eller autoriserede reparatører.

VIGTIGE YDERLIGERE SIKKERHEDSBEMÆRKNINGER VEDRØRENDE HÆKKEKLIPPEREN

- a) Hold alle kropsdele væk fra skærebladet. Fjern ikke afskåret materiale og hold ikke fast i materiale, der skal skæres, når knivene er i bevægelse.**

Knivene fortsætter med at bevæge sig, efter at kontakten er slukket. Et øjeblik uopmærksomhed, mens der arbejdes med hækkeklipperen, kan medføre alvorlig personskade.

- b) Bær hækkeklipperen i håndtaget og med stoppet skæreblad og pas på ikke at trykke på nogen afbryder.**

Korrekt håndtering af hækkeklipperen nedsætter risikoen for personskade påført af skærebladene.

- c) Ved transport eller opbevaring af hækkeklipperen skal afskærmningen altid monteres.**

Korrekt håndtering af hækkeklipperen vil mindske risikoen for personskade fra knivene.

- d) Når fastsiddende materiale skal fjernes eller klipperen skal serviceres, skal du sørge for at alle afbrydere er slukket, og batteriet er fjernet eller afbrudt. Uventet aktivering af hækkeklipperen ved**

rengøring eller servicering kan medføre alvorlig personskade.

e) Hold elværktøjet i de isolerede håndgreb, når du udfører opgaver, hvor værktøjet kan komme i kontakt med skjulte elledninger eller sin egen ledning. Hvis værktøjet rammer en strømførende ledning, bliver dets elektriske dele også strømførende, hvilket kan give brugeren elektrisk stød.

f) Hold alle netledninger og kabler væk fra klippeområdet.

Netledninger eller kabler kan være skjult i hække eller buske, og kan ved et uheld blive skåret over af knivene.

g) Brug ikke hækklipperen i dårligt/fugtigt vejr, især hvis der er risiko for lynnedslag. Dette mindsker risikoen for at blive ramt af lynet.

h) Kontrollér hække og buske for fremmedlegemer, fx. trådhegn og skjult ledningsføring.

i) Hold hækklipperen korrekt, fx. med begge hænder, hvis to håndtag medleveres.

j) Hækklipperen er beregnet på at blive anvendt af

brugeren stående på jorden – ikke på stiger eller nogen andre ustabile flader!

k) Før du betjener hækklipperen bør du være sikker på at låseanordningen/-er til bevægelige dele (fx. teleskopskaftet og drejhovedet, hvis disse forefindes), er i låst position.

l) Få eventuelle justérbare stopmekanismer eftersat med jævne mellemrum.

BATTERISIKKERHED SIKKERHEDSFORSKRIFTER TIL BATTERISÆT

a) Sekundærelementer eller batterisæt må ikke skilles ad, åbnes eller knuses.

b) Et batterisæt må ikke kortsluttes. Batterisæt må ikke opbevares lemfældigt i en kasse eller skuffe, hvor de kan kortslutte hinanden eller kortsluttes af ledende genstande. Når batterisættet ikke er i brug, skal det holdes væk fra andre metalgenstande, såsom papirclips, mønter, nøgler, søm, skruer eller andre små metalgenstande, der kan skabe en forbindelse fra en pol til en anden, Kortslutning



af batteripoler kan medføre forbrændinger eller brand.

- c) Batterisæt må ikke udsættes for varme eller ild. Må ikke opbevares i direkte sollys.
- d) Batterisæt må ikke udsættes for mekaniske stød.
- e) I tilfælde af at et batteri lækker, må væsken ikke komme i kontakt med huden eller øjne. Hvis der er sket kontakt, skal det berørte område vaskes med rigelige mængder vand, hvorefter der søges lægehjælp.
- f) Opbevar batterisæt på et rent og tørt sted.
- g) Aftør batterisættets poler med en tør klud, hvis de bliver snavsede.
- h) Batterisæt skal oplades før anvendelsen. Anvend altid den korrekte oplader, og læs producentens anvisninger eller brugervejledning for, hvordan batterierne oplades korrekt.
- i) Et batterisæt må ikke efterlades til opladning i længere tid, hvis det ikke anvendes.
- j) Efter længere opbevaringsperioder kan det være nødvendigt at oplade eller aflade

batterisættet flere gange for at op den optimale ydelse.

- k) Genoplad kun med laderen specificeret af Kress. Anvend ingen anden oplader end den, der specifikt er beregnet til brug med udstyret.
- l) Brug kun det korrekte batteri til udstyret.
- m) Batterisættet skal opbevares utilgængeligt for børn.
- n) Opbevar den originale produktliteratur til fremtidig brug.
- o) Batterisættet skal fjernes fra udstyret, når det ikke er i brug.
- p) Bortskaffes på en miljørigtig måde.
- q) Bland ikke batterier af forskellig fremstilling, kapacitet, størrelse eller type i enheden.
- r) Hold batteriet væk fra mikrobølgeovne og højt tryk.

SÍMBOLOS

	Read operator's manual
	Bær høreværn

	Bær beskyttelsesbriller
	Bær støvmaske
	Keep hands away from blade
	Bær støvmaske
	Advarsel: Knivene har et efterløb efter slukning af maskinen!
	Hold tilskuere eller børn væk.
	Klasse III apparat
	Affald af elektriske produkter må ikke bortskaffes sammen med husholdningsaffald. Indlever så vidt muligt produktet til genbrug. Kontakt de lokale myndigheder eller forhandleren, hvis du er i tvivl.
	Bortskaffes på en miljørigtig måde. Returner udrændte batterier på dit lokale opsamlingssted eller genbrugsstation.
	Må ikke udsættes for regn eller vand
	Må ikke brændes

	Fjern batteriet fra holderen før udførelse af justeringer, eftersyn eller vedligeholdelse.
	Bær beskyttelseshandsker
	Lås
	Lås op

LISTA DE COMPONENTES

1. GRÆSTRIMMERKNIVE
2. SIKRINGSKNAP
3. GREB
4. BATTERIENHED*
5. UDLØSERKNAPPER TIL BATTERIENHEDEN*
6. START-STOP-KONTAKT
7. VÆRKTØJSFRIT DREVDÆKSEL
8. VÆRKTØJSFRI UDLØSERKNAP TIL DREVDÆKSEL
9. BUSK-SKÆREKNIV (2 PCS) *
10. UKRUDTSKLINGE *
11. LÅSEKNAP FOR TELESKOPHÅNDTAG
12. TELESKOPSTANGHÅNDTAG
13. TÆND/SLUK-AFBRYDER PÅ TELESKOPHÅNDTAG
14. LUKKER
15. INDVENDIG GREB
16. FORBINDELSSESBSLAG

* Acessórios ilustrados ou descritos não estão totalmente abrangidos no fornecimento.

DADOS TÉCNICOS

Tipo: KG806E KG806E.X (β-betegnelse af maskiner, repræsentant for græs- og buskklipping)

	KG806E KG806E.X **
Spænding	20 V  Max ***
Frløbshastighed	1150 rpm
Skærebredde	10 cm med græstrimmerknive
	/
Kantskærer	12/20 cm med busktrimmerknive
Maskinens (Bare værktøjer)	1.11 kg

STØJINFORMATION

A-vægtet lydtryksniveau	L_{pA} : 69.5dB(A)
K_{pA}	3.0dB(A)
A-vægtet lydeffektniveau	L_{WA} : 82dB(A)
K_{WA}	3.0dB(A)
BÆR HØREVÆRN	

VIBRATIONSinFORMATION

Typisk vægtet vibration	$a_h < 3.6m/s^2$
	Usikkerhed $K=1.5m/s^2$

 **ADVARSEL:** Vibrationsværdien under den faktiske brug af maskinværktøjet kan afvige fra den opgivne værdi afhængigt af måderne, værktøjet benyttes på. Se følgende eksempler på, hvad vibrationerne kan afhænge af: Hvordan værktøjet bruges og materialerne, der skæres
Værktøjets stand og vedligeholdelse.
Anvendelse af korrekt tilbehør og kontrol med, at det er skarpt og i en i det hele taget god tilstand.
Hvor kraftigt, der holdes fast i håndtaget og, om der benyttes antivibrationsudstyr.
Om værktøjet anvendes i henhold til dets konstruktion og nærværende anvisninger.

Værktøjet kan medføre et hånd/arm-vibrationssyndrom, hvis det ikke bruges på rigtig måde

 **ADVARSEL:** En vurdering af udsættelsesgraden under det aktuelle brug skal omfatte alle dele af arbejds cyklussen, herunder antallet af gange værktøjet slås til og fra, og tomgangsdriften uden for selve arbejdsopgaven. Dette kan afgørende reducere udsættelsesniveauet i den samlede arbejdsperiode.

Sådan kan du minimere risikoen for udsættelse for vibrationer:
Brug ALTID skarpe blade.
Vedligehold værktøjet i overensstemmelse med disse instruktioner og hold det korrekt smurt.
Hvis værktøjet bruges ofte, bør du anskaffe antivibrationsudstyr.
Planlæg dit arbejde, så du kan fordele arbejde med kraftige vibrationer over flere dage.

SAMLING OG DRIFT



NOTER: Før du bruger dette værktøj, læs instruktionsbogen omhyggeligt.

INDEN BRUG:

SAMLING MONTERING/ AFMONTERING KNIVEN Afmontning

1. Tryk på bladdækslets værktøjsfri udløserknop.
2. Løft den af huset. (Se Fig.A1)
3. Tag kniven ud. (Se Fig.A2)

Montering

Justér udsparingerne på kniven som vist på medbringerstifterne i værktøjet og sæt kniven i. (Se Fig.B1)

Tryk bladdækslet tilbage mod huset. (Se Fig.B2)



Advarsel: Brug beskyttelseshandsker, når skæreknivene skiftes.

Tjek batteritilstanden (Se Fig. C1)

NOTER: Fig. F1 gælder kun for batteripakken med batteriindikatorlampen.

Batteriopladningsniveauet kan ses på batteriindikatorlyset ved at trykke på knappen ved siden af lysene. Inden start og efter brug, tryk på knappen ved siden af strømindikatorlysene på batteripakken for at tjekke batteriets kapacitet.

Oplad batteriet (Se Fig.C2)

Batteriet skal først oplades inden det tages i brug, da det leveres helt uden strøm. Flere oplysninger kan findes i vejledningen til opladeren.



ADVARSEL! Oplader og batterienhed er specielt beregnet til at blive brugt sammen. Brug ikke andre batterienheder eller opladere. Sæt aldrig metalgenstande ind i opladeren eller batterienheden. Dette kan føre til elektrisk fejl, der kan medføre fare.

Installation og fjernelse af batteripakken (Se Fig.C3,C4)

1. Skub batteripakken ind i batterikammeret.
2. Tryk på batterienhedens lås og fjern enheden fra boremaskinen.

BEMÆRK: Efter genopladning, anbring batterienheden i boremaskinens batteriport. Tryk ikke et enkelt skub eller

let tryk er nok.

DRIFT:

Start og stop ukrudtet (Se Fig.D)

Tryk først på låseknappen, og tryk derefter på afbryderudløseren for at starte maskinen.

 **ADVARSEL!**Skærehovedet fortsætter med at rotere, efter at der er slukket for trimmeren. Læg ikke redskabet fra dig, før det er stoppet.

Græstrimming (Se Fig.E)

BEMÆRK:Hold værktøjet væk fra hårde genstande og delikate planter. Led nedadvendte skærebåde i bevægelsesretningen giver de bedste skæreresultater.

Beskæring af hække og buske(Se Fig.F)

Brug store og fejende bevægelser.

BEMÆRK:Undgå især hårde genstande, såsom metaltråd og rækværk, da disse kan beskadige knivene.

Lugning af græs (Se Fig.G)

Noter: For at sikre effektiv drift skal knivrensning udføres i tide efter hvert arbejde.

Betjening af teleskophåndtag

Montering/afmontering af teleskophåndtaget(Se Fig.H1,H2)

Noter:

- Installer batteripakken inden montering af teleskophåndtaget.
- Sørg for, at teleskophåndtaget er sikkert fastlåst før betjening.
- Hold hånden væk fra tænd/sluk-knappen, når du monterer eller afmonterer teleskophåndtaget for at forhindre utilsigtet start.

Justering af håndtagets længde (Se Fig.I)

Noter: Låseknappen bruges til at holde håndtaget på plads i enhver forlænget position.

Adjusting the cutting height (Se Fig.J1,J2)

Noter: Teleskophåndtaget har 2 indstillinger for beskæringshøjde (25 mm og 43 mm).

Igangsætning og Afmontering af teleskophåndtaget (Se Fig.K)

Tryk først på låseknappen, og tryk derefter på afbryderudløseren for at starte maskinen.

 **Advarsel :** Brug ikke busktrimmerknivene (12 cm/20 cm), når du arbejder med teleskophåndtaget.

RENGØRING/OPBEVARING

Rengør maskinen grundigt udvendigt med

en blød børste og en klud. Brug ikke vand, opløsningsmidler eller polermidler. Fjern aflejringer, især fra ventilationsåbninger.

Opbevar trimmeren et sikkert, tørt sted, uden for børns rækkevidde. Anbring ikke andre genstande oven på trimmeren.

VEDLIGEHOLDELSE

BEMÆRK: For at sikre lang og pålidelig drift skal følgende vedligeholdelse udføres jævnligt.

Fjern batteriet før du udfører justeringer, service eller vedligeholdelse.

Undersøg maskinen for synlige mangler som f.eks. en løs, aftaget eller beskadiget kniv, løs fastgørelse og slidte eller beskadigede dele.

Kontrollér om kapper og beskyttelsesanordninger er intakte og monteret rigtigt. Nødvendige reparationer eller vedligeholdelsesarbejde skal gennemføres, før maskinen benyttes.

VEDLIGEHOLDELSE AF KNIVEN

Rengør altid skærebådene efter brugen og smør dem jævnligt.

Kontrollér, i hvilken tilstand skæreknivens snitkanter befinder sig.

Sikre, at skærekniven er tildækket med vedlagte knivbeskyttelse, når den ikke er i brug.

MILJØBESKYTTELSE

 Affald af elektriske produkter må ikke bortskaffes sammen med husholdningsaffald.

 Indlever så vidt muligt produktet til genbrug. Kontakt de lokale myndigheder eller forhandleren, hvis du er i tvivl.

DECLARAÇÃO DE CONFORMIDADE

NÓS,
Positec Germany GmbH
Postfach 32 02 16, 50796 Cologne, Germany

Em nome da Positec, declara que o produto
Descrição **Batteridrevet græssaks**
Tipo **KG806E KG806E.X (8-betegnelse af maskiner, repræsentant for græs- og buskklipping)**
Função **skære græs**

Cumpra as seguintes Directivas,
2006/42/EC
2014/30/EU
2011/65/EU&(EU)2015/863
2000/14/EC rectificada em 2005/88/EC

2000/14/EC rectificada em 2005/88/EC:
- Processo de Avaliação de Conformidade segundo

Annex V

- Nível de Volume de Som Medido **82 dB (A)**
- Nível de Volume de Som Garantido **88 dB (A)**

Normas em conformidade com
EN62841-1,EN62841-4-2
EN 60335-1,EN 50636-2-91
EN 62233,EN ISO 3744
EN 55014-1,EN 55014-2

Pessoa autorizada a compilar o ficheiro técnico,
Nome Marcel Filz
Endereço Positec Germany GmbH
Postfach 32 02 16, 50796 Cologne, Germany



2021/09/08
Allen Ding
Engenheiro-chefe adjunto, Teste e Certificação
Positec Technology (China) Co., Ltd
18, Dongwang Road, Suzhou Industrial
Park, Jiangsu 215123, P. R. China

СОДЕРЖАНИЕ

Введение.....	110
техники безопасности.....	111
Список Компоненов.....	123
Характеристики.....	123
Сборка и работа.....	124
Очистка/Хранение.....	125
Техническое Обслуживание.....	125
Охрана Окружающей Среды.....	125
Декларация Соответствия.....	126

110

RU

ВВЕДЕНИЕ

Уважаемый покупатель!

Благодарим вас за приобретение продукции Kress. Мы специализируемся на разработке высококачественной продукции ухода за газонами и садами согласно запросам клиентов.

Торговая марка Kress является синонимом премиального качества. На протяжении всего многолетнего срока службы при возникновении вопросов или проблем, пожалуйста, обращайтесь за помощью по месту приобретения или в нашу службу технической поддержки.

Мы уверены, что в течение следующих лет эксплуатации продукция Kress принесет вам много удовольствия в работе.

ПРИМЕНЕНИЕ ПО НАЗНАЧЕНИЮ

Сад продукт предназначен для легкой обрезки кустарников и газонов края для внутреннего использования.

ОРИГИНАЛЬНЫЕ ИНСТРУКЦИИ БЕЗОПАСНОСТЬ ПРОДУКЦИИ ОБЩИЕ ПРАВИЛА ТЕХНИКИ БЕЗОПАСНОСТИ



Предупреждение!
**Внимательно
ознакомьтесь с
инструкциями.**

Невыполнение всех нижеприведенных инструкций и рекомендаций может привести к поражению электрическим током, пожару и серьезным травмам.

**Save all warnings and
instructions for future
reference.**

**ВНИМАНИЕ!
ПЕРЕД НАЧАЛОМ
ЭКСПЛУАТАЦИИ
ВНИМАТЕЛЬНО
ПРОЧИТАЙТЕ
СОХРАНИТЕ ДЛЯ
ДАЛЬНЕЙШЕГО
ИСПОЛЬЗОВАНИЯ
Практика безопасной
эксплуатации**

1.Тренировка

а) Внимательно прочитайте инструкции. Ознакомьтесь с методами отстройки и правильного

использования устройства.

- б) Никогда не позволяйте детям, лицам с ограниченными физическими, сенсорными или умственными способностями или с недостаточным опытом и знаниями или людям, не знакомым с данной инструкцией пользоваться данным устройством. Местное законодательство может определять возраст работника.
- с) Помните, что работник или пользователь несут ответственность за несчастные случаи или риски, которые могут произойти с другими людьми или их имуществом.

2. Подготовка

- а) Никогда не используйте устройство если рядом находятся люди, в особенности дети, и домашние животные.
- б) Before use, always visually inspect the machine for damaged, missing or misplaced guards or shields.

3.РАБОТА

а) Одевайте защите для

- глаз, длинные брюки и плотную обувь всегда при работе с устройством.
- b) Не используйте устройство при плохой погоде, особенно когда существует риск молний.
- c) Используйте устройство только при дневном освещении или хорошем искусственном освещении.
- d) Никогда не используйте устройство с поврежденными защитными приспособлениями или без них.
- e) Включайте двигатель только тогда, когда руки и ноги находятся вдали от режущих деталей.
- f) Всегда отключайте устройство от источников питания (например, извлекайте батарейный блок)
- оставляя устройство без присмотра;
 - перед тем, как очистить засор;
 - перед тем, как проверить, почистить или работать с устройством;
 - После удара о посторонний объект;
 - каждый раз, когда устройство начинает чрезмерно вибрировать.
- g) принимайте меры по безопасности от повреждений рук и ног от режущих частей.
- h) Убедитесь, что вентиляционные отверстия не засорены мусором.
- i) Всегда будьте уверены в своей опоре на склонах.
- j) Идите, никогда не бегите.
- k) Не тянитесь и всегда держите равновесие.
- l) Не трогайте подвижные режущие части до отключения устройства от питания и до полной остановки данных частей устройства.

4.Обслуживание и хранение

- a) Отсоедините устройство от источника питания (например снимите батарею) перед проведением технического обслуживания или чистки.
- b) Используйте детали и запчасти для замены рекомендованные производителем.
- c) Регулярно осматривайте и проводите техническое обслуживание устройства. Производите ремонт устройства только у

авторизированных
ремонтных рабочих.

- d) Если не используете,
храните в месте не
доступном для детей.

БЕЗОПАСНОСТЬ ИЗДЕЛИЯ ОБЩИЕ ПРАВИЛА ТЕХНИКИ БЕЗОПАСНОСТИ

ПРЕДОСТЕРЕЖЕНИЕ!

**Внимательно
ознакомьтесь со
всеми инструкциями и
предостережениям по
технике безопасности.**

*Невыполнение всех
нижеприведенных
инструкций и рекомендаций
может привести к
поражению электрическим
током, пожару и/или
серьезным травмам.*

СОХРАНИТЕ ВСЕ ИНСТРУКЦИИ И ПРЕДОСТЕРЕЖЕНИЯ ДЛЯ ДАЛЬНЕЙШЕГО ИСПОЛЬЗОВАНИЯ.

*Термин “электроинструмент”
в предупреждениях
относится к вашему
электроинструменту с
питанием от сети (шнур)
или к электроинструменту
с батарейным питанием
(беспроводной).*

1. БЕЗОПАСНОСТЬ РАБОЧЕЙ

ЗОНЫ

- a) Держите рабочую
зону чистой и
хорошо освещенной.**

*Загроможденные или
затемненные зоны
предрасполагают к
несчастным случаям.*

- b) Не используйте
электроинструменты во
взрывоопасных средах,
например, в присутствии
легковоспламеняющихся
жидкостей, газов или
пыли. Электроинструменты
создают искры, которые
могут воспламенить пыль
или пары.**

- c) Держите детей и
прохожих в стороне
во время работы с
электроинструментом.**
*Отвлекающие факторы
могут привести к потере
контроля над инструментом.*

2. ЭЛЕКТРОБЕЗОПАСНОСТЬ

- a) Вилки с
электроинструментом
должны соответствовать
розетке. Никогда не
изменяйте штепсель
каким-либо образом.
Запрещается
использовать
любые переходники
с заземленными
электроинструментами.**

Не модифицированные вилки и соответствующие розетки уменьшают риск поражения электрическим током.

b) Избегайте контакта тела с заземленными поверхностями, такими как трубы, радиаторы, плиты и холодильники.
Существует повышенный риск поражения электрическим током, если ваше тело заземлено.

c) Не подвергайте электроинструмент воздействию дождя или влажности.
Вода, попадающая в электроинструмент, повысит риск поражения электрическим током.

d) Запрещается применять шнур не по назначению. Никогда не используйте шнур для переноски, вытягивания или отсоединения электроинструмента. Держите шнур вдали от тепла, масла, острых краев или движущихся частей.
Поврежденные или запутанные шнуры повышают риск поражения электрическим током.

e) При работе с электроинструментом

на открытом воздухе используйте удлинитель, предназначенный для использования на открытом воздухе.

Использование шнура, подходящего для использования на открытом воздухе, снижает риск поражения электрическим током.

f) Если работа электроинструмента во влажном месте неизбежна, используйте устройство защитного отключения.

Использование УЗО снижает риск поражения электрическим током.

3. ЛИЧНАЯ БЕЗОПАСНОСТЬ

a) Будьте внимательны, следите за тем, что вы делаете, и пользуйтесь здравым смыслом при работе с электроинструментом. Не используйте электроинструмент во время усталости или под воздействием наркотиков, алкоголя или медикаментов.

Невнимательность при работе электроинструмента может привести к серьезной

травме.

b) Используйте средства индивидуальной защиты. Всегда надевайте защитные очки.

Защитное оборудование, такое как пылезащитная маска, нескользящая защитная обувь, каски или защита слуха, используемые для соответствующих условий, уменьшат риск возникновения травмы.

c) Предотвращение непреднамеренного запуска. Перед подключением к источнику питания и / или батарейному блоку убедитесь, что переключатель находится в положении “выключено”.

Перенос электроинструментов с пальцем на выключателе или зарядка включенных электроинструментов приводит к несчастным случаям.

d) Перед включением электроинструмента уберите любые посторонние гаечные ключи.

Ключ, прикрепленный к вращающейся части электроинструмента,

может стать причиной травмы.

e) Не наклоняйтесь. Постоянно сохраняйте равновесие.

Это позволяет лучше контролировать электроинструмент в неожиданных ситуациях.

f) Одевайтесь должным образом. Не надевайте свободную одежду или украшения. Держите волосы, одежду и Лобзик аккумуляторный RU 15 перчатки вдали от движущихся частей.

Свободная одежда, ювелирные изделия или длинные волосы могут быть зацеплены движущимися частями.

g) Если устройства оборудованы соединением для удаления пыли и подключения коллекторов, убедитесь, что такое оборудование подключено и используется должным образом.

Использование пылеулавливателей может уменьшить опасность, связанную с пылью.

h) Не позволяйте опыту, полученному при частом использовании

инструментов, расслабиться и игнорировать принципы безопасной работы с инструментами.

Неосторожное действие может привести к серьезной травме в течение доли секунды.

4. ИСПОЛЬЗОВАНИЕ ЭЛЕКТРОИНСТРУМЕНТА И УХОД ЗА НИМ

а) Запрещается избыточно загружать электроинструмент. Используйте подходящий электроинструмент для вашей работы.

Правильно подобранный электроинструмент сделает работу, для которой он был разработан, лучше и безопаснее.

б) Не используйте электроинструмент, если выключатель не работает. Любой электроинструмент, который не может управляться с помощью переключателя, опасен и должен быть отремонтирован.

с) Перед выполнением любых регулировок, заменой

принадлежностей или хранением электроинструмента отсоедините штекер от источника питания и / или аккумуляторной батареи от электроинструмента.

Такие предупредительные меры безопасности уменьшают риск случайного запуска электроинструмента.

д) Храните электроинструменты в недоступном для детей месте и не позволяйте лицам, незнакомым с электроинструментом или с этой инструкцией, работать с ним.

Инструменты опасны в руках необученных пользователей.

е) Обслуживайте электроинструменты. Проверьте несоосность движущихся частей, поломку деталей и любые другие состояния, которые могут повлиять на работу электроинструмента. В случае повреждения отремонтируйте электроинструмент перед использованием.

Многие несчастные

случаи связаны с плохим обслуживанием электроинструментов.

f) Поддерживайте заточку и чистоту режущих инструментов. Правильно обслуживаемые режущие инструменты.

с острыми режущими кромками легче контролировать, и снижается вероятность их деформации.

g) Используйте электроинструмент, принадлежности и т. д. в соответствии с этими инструкциями, с учетом условий выполняемой работы.

Использование электроинструмента для операций, отличающихся от предназначенного использования, может привести к опасной ситуации.

h) Следите, чтобы руки и хватные поверхности были сухими, чистыми и свободными от смазочного масла и консистентной смазки.

Скользкие ладони и хватные поверхности не позволят безопасно обращаться с инструментом и контролировать его в непредвиденных ситуациях.

5. ИСПОЛЬЗОВАНИЕ И ОБСЛУЖИВАНИЕ АККУМУЛЯТОРНЫХ ИНСТРУМЕНТОВ

a) Для зарядки используйте только зарядное устройство, указанное изготовителем. Зарядное устройство, которое подходит для одного типа аккумуляторов, может представлять опасность возгорания при использовании с другим типом аккумуляторов.

b) Используйте электроинструменты только со специально предназначенными аккумуляторами.

Использование любого другого типа аккумуляторов может стать причиной травм и пожара.

с) Когда аккумулятор не используется, храните его подальше от других металлических предметов, например, скрепок, монет, ключей, гвоздей, винтов или других небольших металлических предметов, которые могут привести к замыканию клемм.

Замыкание клемм аккумулятора может стать

причиной ожогов или пожара.

d) В неблагоприятных условиях из аккумулятора может вытекать жидкость; избегайте контакта с этой жидкостью. Если контакт все же произошел, промойте пострадавшее место водой. Если жидкость попала в глаза, немедленно обратитесь за медицинской помощью. Жидкость, вытекающая из аккумулятора, может вызвать раздражение или ожоги.

e) Не используйте аккумулятор или инструмент в случае их повреждения или изменения. Поврежденные или измененные аккумуляторы могут вести себя непредсказуемо, что может стать причиной пожара, взрыва или опасности получения травмы.

f) Не подвергайте аккумулятор или инструмент воздействию огня или избыточной температуры. Воздействие огня или температуры выше 130°C может стать причиной

взрыва.

g) Выполняйте все инструкции по зарядке и не заряжайте аккумулятор или инструмент вне пределов диапазона температур, указанных в инструкциях.

Неправильная зарядка или зарядка при температурах, которые выходят за пределы указанного диапазона, может повредить аккумулятор и увеличить опасность пожара.

6. ОБСЛУЖИВАНИЕ

a) Обслуживайте свой инструмент только с помощью квалифицированного специалиста по ремонту, используя только идентичные запасные части. Это обеспечит поддержание безопасности электроинструмента.

b) Никогда не обслуживайте поврежденные аккумуляторы. Обслуживание аккумуляторов должно выполняться только изготовителем или авторизованными сервисными провайдерами.

ПРЕДУПРЕЖДЕНИЯ О БЕЗОПАСНОСТИ ПРИ РАБОТЕ С КУСТОРЕЗОМ

а) Держитесь на безопасном расстоянии от режущего ножа. Не удаляйте срезанный материал и не держите материал для срезки во время движения ножей. После выключения с помощью переключателя ножи продолжают вращаться. Невнимательность при работе со шпалерными ножницами может привести к серьезным травмам.

б) Шпалерные ножницы следует переносить, держась за ручку, при остановленном режущем диске и следите за тем, чтобы случайно не включить переключатель питания. Правильная переноска триммера для кустов уменьшает риск случайного запуска и возможных травм, нанесенных ножами.

с) При транспортировке или хранении шпалерных ножниц всегда надевайте крышку режущего

устройства. Надлежащее обращение со шпалерными ножницами поможет снизить риск получения травм от режущих ножей.

д) При удалении застрявшего материала или при обслуживании устройства убедитесь, что все переключатели питания выключены, а аккумулятор снят или отсоединен.

Неожиданное включение триммера для кустов во время удаления застрявшего материала может стать причиной тяжелых травм.

е) Держите инструмент за изолированные поверхности при выполнении операций, когда режущий инструмент может коснуться скрытой проводки. При контакте с проводкой, находящейся под напряжением, металлические детали инструмента тоже находятся под напряжением и могут вызвать поражение оператора электрическим током.

ф) Размещайте все сетевые

шнуры и кабели вдали от области обрезки.

Силовые шнуры или кабели могут скрываться в живых изгородях или кустарниках и их можно случайно обрезать ножом.

- g) Не пользуйтесь триммером для кустов в плохую погоду, особенно при риске молний.** Это уменьшит риск удара молнией.
- h) Проверьте наличие в кустарнике инородных предметов, таких, например, как проволочные изгороди и скрытая проводка.**
- i) Держите триммер для кустов крепко, например обеими руками, если триммер оснащен двумя рукоятками.**
- j) Триммер для кустов предназначен для использования оператором, находящимся на уровне грунта. Оператору с триммером запрещается находиться на лестнице или на другой нестабильной опоре.**
- к) Перед использованием триммера для кустов следует убедиться, что**

стопоры подвижных элементов (например, выдвинутого вала и вращающегося узла) при их наличии находятся в заблокированном положении.

- l) Необходимо периодически обслуживать регулируемый механизм останова.**

ПРАВИЛА ТЕХНИКИ БЕЗОПАСНОСТИ ДЛЯ АККУМУЛЯТОРНОЙ БАТАРЕИ

- a) Не разбирайте, не открывайте ячейки или батарейный блок.**
- b) Не замыкайте аккумуляторную батарею. Не храните беспорядочно аккумуляторы в коробке или ящике, где они могут замыкаться друг с другом или быть закорочены проводящими материалами.** Когда аккумулятор не используется, держите его подальше от других металлических предметов, таких как скрепки, монеты, ключи, гвозди, винты или другие мелкие

металлические предметы, которые могут замкнуть контакты. Замыкание контактов аккумулятора может привести к ожогам или пожару.

- c) **Не подвергайте аккумуляторную батарею воздействию тепла или огня. Избегайте попадания прямых солнечных лучей.**
- d) **Не подвергайте аккумуляторную батарею механическим ударам.**
- e) **В случае протекания батареи не допускайте контакта жидкости с кожей или глазами. Если жидкость контактировала с телом, промойте пораженный участок обильным количеством воды и обратитесь за медицинской помощью.**
- f) **Держите аккумулятор в чистоте и сухом состоянии.**
- g) **Протрите клеммы аккумуляторной батареи чистой сухой тканью, если они загрязнились.**
- h) **Перед использованием батареи ее необходимо зарядить. Всегда**

обращайтесь к этой инструкции и используйте правильную процедуру зарядки.

- i) **Не храните аккумулятор в зарядном устройстве, когда он не используется.**
- j) **После продолжительных периодов хранения может потребоваться несколько раз зарядить и разрядить аккумуляторную батарею, чтобы получить максимальную производительность.**
- k) **Перезаряжайте только зарядным устройством, одобренным Kress. Не используйте зарядное устройство, отличное от того, которое специально предназначено для использования с оборудованием.**
- l) **Не используйте батарейный блок, который не предназначен для использования с оборудованием.**
- m) **Храните аккумулятор в недоступном для детей месте.**
- n) **Сохраните**

оригинальную литературу по продуктам для дальнейшего использования.

о) Извлеките аккумулятор из оборудования, если он не используется.

р) Утилизируйте надлежащим образом.

q) Не используйте с устройством элементы разного производства, емкости, размера или типа.

r) Держите батарею подальше от микроволновых печей и высокого давления.

122

RU

УСЛОВНЫЕ ОБОЗНАЧЕНИЯ

	Read operator's manual
	Наденьте защитные наушники
	Наденьте защитные очки
	Наденьте респиратор
	Держите руки вдали от ножа

	Не оставляйте под дождем или водой
	Предупреждение: После выключения двигателя режущие части останавливаются не сразу
	Держите посторонних на расстоянии
	Бытовое оборудование Класс III
	Отходы электротехнической продукции не следует утилизировать с бытовыми отходами. Они должны быть доставлены в местный центр утилизации для надлежащей переработки.
	Не выбрасывайте аккумуляторы. Возвратите использованные аккумуляторы на местный пункт сбора или утилизации.
	Не подвергать воздействию дождя или воды
	Не поджигать
	Перед выполнением наладочных работ, обслуживания и ремонта выньте батарею
	Одевайте защитные перчатки
	Заблокировать



Разблокировать

СПИСОК КОМПОНЕНТОВ

1. **ЛЕЗВИЯ ГАЗОННЫХ НОЖНИЦ**
2. **КНОПКА БЛОКИРОВКИ**
3. **РУКОЯТКА**
4. **БАТАРЕЙНЫЙ БЛОК ***
5. **КНОПКА ВЫПУСКА БАТАРЕЙНОГО БЛОКА ***
6. **ПЕРЕКЛЮЧАТЕЛЬ ВКЛ./ВЫКЛ.**
7. **КРЫШКА ОТВЕРСТИЯ ПРИВОДА НЕ ТРЕБУЮЩАЯ ПРИМЕНЕНИЯ ИНСТРУМЕНТОВ**
8. **КНОПКА ДЛЯ ОТКРЫТИЯ КРЫШКИ ОТВЕРСТИЯ ПРИВОДА**
9. **ЛЕЗВИЯ НОЖНИЦ ДЛЯ КУСТАРНИКА (2ШТ) ***
10. **НАСАДКА-ТЯПКА ***
11. **КНОПКА БЛОКИРОВКИ НА ТЕЛЕСКОПИЧЕСКОЙ РУЧКЕ**
12. **ТЕЛЕСКОПИЧЕСКАЯ ОПОРНАЯ РУЧКА**
13. **ПЕРЕКЛЮЧАТЕЛЬ ВКЛ./ВЫКЛ. НА ТЕЛЕСКОПИЧЕСКОЙ РУЧКЕ**
14. **СТОПОРНОЕ КОЛЬЦО**
15. **ВНУТРЕННЯЯ РУЧКА**
16. **СОЕДИНИТЕЛЬНАЯ КОНСОЛЬ**

* Не все принадлежности, иллюстрированные или описанные включены в стандартную поставку.

ТЕХНИЧЕСКИЕ ДАННЫЕ

Моделей: KG806E KG806E.X (8 - наименование оборудования, к которой относятся ножницы для стрижки травы и кустарника)

	KG806E KG806E.X **
Напряжение	20 V === Max ***

Скорость холостого хода	1150 rpm
Ширина реза	10см с лезвиями для газонных ножниц
	/
Длина реза	12/20 см с лезвиями для стрижки кустарника
Вес устройства: (с лезвием для газонных ножниц)	1.11 кг

** X=1-999,A-Z,M1-M9 используются только для разных инструментов. Безопасная соответствующая замена между данными моделями невозможна.

***Напряжение измерено без рабочей нагрузки. Первоначальное напряжение аккумулятора достигает максимум 20 В. Номинальное напряжение составляет 18 В.

Категория	Тип	Ёмкость
Аккумулятор 20 В	KAB02	2.0Ah
Зарядное устройство 20 В	KAC02	2.0A

Мы рекомендуем Вам приобрести аксессуары, перечисленные в приведенном выше списке, в том же магазине, где продавался инструмент. Обратитесь к упаковке для получения дополнительной информации. Персонал магазина может помочь Вам и дать совет.

ИНФОРМАЦИЯ О ШУМЕ

Измеренное звуковое давление	L_{pA} : 69.5dB(A)
K_{pA}	3.0dB(A)
Измеренная мощность звука	L_{wA} : 82dB(A)
K_{wA}	3.0dB(A)

Носите защитные наушники



ХАРАКТЕРИСТИКИ ВИБРАЦИИ

Измеренная вибрацияаh	$a_h < 3.6\text{m/s}^2$
	Погрешность $K=1.5\text{m/s}^2$

⚠ ВНИМАНИЕ: Вибрация, производимая при работе механизированного инструмента, может отличаться от заявленных значений в зависимости от способов использования устройства. Ниже перечислены некоторые условия, от которых зависит интенсивность вибрации:

Способ использования инструмента и свойства обрабатываемого материала.

Состояние инструмента и уровень техобслуживания

Тип используемых принадлежностей и их техническое состояние.

Сила удержания рукояток и наличие противовибрационных средств.

Используемые рабочие инструменты, соответствие применения инструментов их назначению.

При неправильном обращении данное устройство может стать причиной синдрома дрожания рук.

⚠ ВНИМАНИЕ: Для точной оценки воздействия вибрации во время эксплуатации необходимо также учитывать все этапы рабочего процесса, включая время, когда устройство выключено или включено, но бездействует. Эти перерывы значительно снижают общее влияние вибрации в ходе всего рабочего цикла.

Следующие рекомендации помогут снизить опасность воздействия вибрации при работе.

ВСЕГДА пользуйтесь только острыми инструментами (резцами, сверлами, пилами и т.д.)

Проводите техобслуживание в соответствии с указаниями, тщательно смазывайте устройство во соответствующих местах

Если устройство используется регулярно, приобретите противовибрационные средства. Распределите задачи так, чтобы работы, сопровождающиеся высоким уровнем вибрации, проводились через большие промежутки времени.

СБОРКА И РАБОТА



ВНИМАНИЕ: Перед использованием инструмента, внимательно прочитайте руководство по эксплуатации.

ПЕРЕД РАБОТОЙ:

КОМПОНОВКА (Подсоединение/Замена лезвия) ДЕМОНТАЖ

1.Нажмите кнопку фиксации кожуха лезвия, не требующего использования специального инструмента.

2.Отсоедините от корпуса. (См. рис.А1)

3.Достаньте лезвие. (См. рис.А2)

Установка

Установите лезвие, как показано, совместив отверстия на лезвии со штырями на приводе. (См. рис.В1)

Установите кожух лезвия обратно на корпус. (См. рис.В2)

⚠ ОСТОРОЖНО: Одевайте перчатки когда меняете лезвие

Проверьте состояние батареи (См. рис. С1)

ПРИМЕЧАНИЕ: Рис. С1 относится только к аккумуляторной батарее со световым индикатором батареи.Для просмотра уровня зарядки аккумулятора, нажмите кнопку рядом с индикатором уровня зарядки. Перед запуском или после использования нажмите кнопку рядом с индикатором питания на аккумуляторе, чтобы проверить емкость аккумулятора.

Зарядка батарейного блока (См. рис. С2)

Больше информации можно получить в инструкции к зарядному устройству.

⚠ ОСТОРОЖНО!Зарядное устройство и батарейный блок специально разработаны для совместной работы, поэтому не пытайтесь использовать какие-либо другие устройства. Никогда не вставляйте металлические предметы в зарядное устройство или соединения батарейного блока из-за возникновения рисков и опасности связанных с электричеством.

Установка и снятие аккумуляторной батареи(См. рис. С3,С4)

1.Вставьте аккумулятор в отсек до щелчка.

2.Нажмите кнопку разблокировки, чтобы извлечь аккумулятор из инструмента.

ПРИМЕЧАНИЕ: После зарядки вставьте аккумулятор в батарейный отсек инструмента. Слегка прижмите аккумулятор для фиксации.

РАБОТА:

Запуск и Остановка (См. рис. D)

Сначала нажмите кнопку разблокировки, затем курсовый переключатель для запуска инструмента.

⚠ ВНИМАНИЕ!Режущая головка продолжает вращаться даже после выключения рычагителя: удерживайте инструмент до его

полной остановки.

Стрижка травы (См. рис.Е)

ПРИМЕЧАНИЕ: Держите устройство подальше от твердых предметов и нежных растений. Небольшой наклон вниз режущие лезвия в направлении движения дают лучшие результаты резки.

Стрижка изгороди и кустарников (См. рис. F)

Используйте перемещение с широким размахом.

ПРИМЕЧАНИЕ: Держите устройство подальше от твердых предметов и нежных растений. Особенно избегайте попадания твердых объектов, таких как металлическая проволока или провода, т.к. они могут повредить лезвия.

Прополка (См. рис. G)

ПРИМЕЧАНИЕ: Чтобы гарантировать эффективную работу, своевременно очищайте ножи после проведения работ.

Работа с телескопической ручкой

Подсоединение/отсоединение телескопической ручки (См. рис. H1, H2)

ПРИМЕЧАНИЕ:

- Перед тем как установить телескопическую ручку установите батарею.
- Перед началом работы убедитесь, что телескопическая ручка хорошо закреплена.
- Не трогайте переключатель Вкл./Выкл. Когда подсоединяете телескопическую ручку во избежание случайного запуска устройства.

Регулировка длины ручки (См. рис. I)

ПРИМЕЧАНИЕ: Ручка блокировки используется для удержания рукоятки в любом положении на любой длине.

Регулировка высоты среза (См. рис. J1, J2)

ПРИМЕЧАНИЕ: У телескопической ручки есть два уровня высоты среза (25 мм и 43 мм)

Запуск и остановка с телескопической ручкой (См. рис. K)

Сначала нажмите кнопку разблокировки, затем курсорный переключатель для запуска инструмента.

 **ОСТОРОЖНО:** Не используйте лезвия для стрижки кустарника (12мм/20мм) при работе с телескопической ручкой

ОЧИСТКА/ХРАНЕНИЕ

Тщательно очистите внешние части инструмента с

помощью мягкой щетки или тряпки. Не используйте воду, растворители и полировальные средства.

Удалите весь мусор, особенно из вентиляционных отверстий.

Храните инструмент в недоступном для детей безопасном и сухом месте. Не кладите другие предметы на инструмент.

ТЕХНИЧЕСКОЕ ОБСЛУЖИВАНИЕ

ВНИМАНИЕ. Для обеспечения длительной и надежной эксплуатации регулярно выполняйте следующие операции технического обслуживания.

Перед выполнением наладочных работ, обслуживания и ремонта выньте батарею.

Проверьте наличие явных дефектов, таких как ослабление, смещение или повреждение лезвия, ослабление креплений и износ или повреждение деталей.

Проверьте, что кожухи и защитные устройства не повреждены и правильно установлены. Перед эксплуатацией проведите необходимое техническое обслуживание или ремонт.

ОБСЛУЖИВАНИЕ ЛЕЗВИЯ

Всегда очищайте лезвия после работы и периодически смазывайте их.

Визуально проверьте состояние режущих краев лезвий.

Убедитесь, что, если инструмент не используется, лезвия закрыты защитным кожухом, входящим в комплект поставки.

ОХРАНА ОКРУЖАЮЩЕЙ СРЕДЫ



Отходы электротехнической продукции не следует утилизировать с бытовыми отходами.

Они должны быть доставлены в местный центр утилизации для надлежащей переработки.

ДЕКЛАРАЦИЯ СООТВЕТСТВИЯ

Мы,
Positec Germany GmbH
Postfach 32 02 16, 50796 Cologne, Germany

Заявляем, что продукт,
Марки **ААkkуmуляторные ножницы для
стрижки травы**
Моделей **KG806E KG806E.X (8 - наименование
оборудования, к которой относятся ножницы
для стрижки травы и кустарника)**
Функции **Стрижка травы, изгороди и кустов**

Соответствует положениям Директив,
2006/42/EC
2014/30/EU
2011/65/EU&(EU)2015/863
2000/14/EC изменена 2005/88/EC

2000/14/EC изменена 2005/88/EC:
- Процедура оценки соответствия в соответствии
с **ПриложениеV**
- Измеренный уровень звуковой мощности **82 dB**
(A)
-Заявленный гарантированный уровень звуковой
мощности **88B (A)**

126

RU

И стандартам
EN62841-1,EN62841-4-2
EN 60335-1, EN 50636-2-94
EN 62233, EN ISO 3744
EN 55014-1, EN 55014-2

Лицо с правом компилирования данного
технического файла,
имя Marcel Filz
Адрес Positec Germany GmbH
Postfach 32 02 16, 50796 Cologne, Germany



2021/09/08
Allen Ding
Заместитель главного инженера, Тестирование и
сертификация
Positec Technology (China) Co., Ltd.
18, Dongwang Road, Suzhou Industrial
Park, Jiangsu 215123, P. R. China

INNEHÅLLSFÖRTECKNING

Introduktion.....	127
Säkerhetsvarningar	128
Komponenter.....	137
Specifikationer.....	137
Montering & Hantering.....	138
Rengöring/Lagring.....	139
Underhåll.....	139
Miljöskydd.....	139
Deklaration Om Överensstämmelse.....	139

INTRODUKTION

Bästa kund,

Tack för ditt köp av denna produkt från Kress. Vi är engagerade i vår strävan att utveckla produkter av hög kvalitet för att möta kraven för din gräsmatta och trädgård.

Kress som varumärke är synonymt med förstklassig service. Skulle du ha några frågor eller funderingar om din produkt under dess brukstid, kan du kontakta din återförsäljare eller vårt kundtjänstteam för hjälp.

Vi är övertygade om att du kommer att trivas med att arbeta med din produkt från Kress i många år framöver.

ÄNDAMÅLSENLIG ANVÄNDNING

Trädgårdsredskapet är avsett för lätt klippning av buskar och gräskanter i hushålls- och hobbyträdgårdar.

BRUKSANVISNING I ORIGINAL PRODUKTSÄKERHET GENERELLA SÄKERHETS- VARNINGAR FÖR ELVERK- TYG



WARNING: Läs igenom alla säkerhetsvarningar och -instruktioner. Läs alla instruktioner. Följs inte alla nedanstående instruktioner kan det leda till elektriska stötar, brand och/eller allvarliga skador.

Spara alla varningar och instruktioner för framtida bruk.

128
SV

VIKTIGT LÄS IGENOM NOGA FÖRE ANVÄNDNING SPARA FÖR KOMMANDE REFERENS

Säkra driftsmetoder

1. Utbildning

- Läs igenom instruktionerna noggrant. Bekanta dig med kontroller och hur apparaten används korrekt.
- Låt aldrig barn, personer med nedsatt fysisk, sensorisk eller mental förmåga eller brist på erfarenhet och kunskap, eller personer som inte känner till dessa instruktioner, använda maskinen. Lokala föreskrifter

kan begränsa operatörens ålder.

- Operatören eller användaren är ansvarig för olyckor eller faror som uppstår för andra personer eller deras egendom.

2. Förberedelse

- Arbeta aldrig med maskinen medan personer, särskilt barn eller djur finns i närheten.
- Inspektera alltid maskinen visuellt före användning för att upptäcka om skydd eller sködar är skadade, saknade eller felplacerats

3. Drift

- Bär alltid skyddsglasögon, långbyxor och kraftiga skor när du använder maskinen.
- Undvik att använda maskinen under dåliga väderförhållanden, särskilt vid risk för blixtnedslag.
- Arbeta endast i dagsljus eller i bra artificiellt ljus.
- Kör aldrig maskinen med skadade skydd eller sködar eller utan att skydd eller sködar sitter på plats.
- Sätt endast igång motorn när händer och fötter är på behörigt avstånd från skärverktygen.
- Koppla alltid ur maskinen (dra ut kontakten ur

eluttaget)
- så fort maskinen lämnas obevakad;
- innan du rensar en blockering;
- före kontroller, rensning eller arbete på apparaten;
- efter att du kört på ett främmande föremål;
- om maskinen börjar vibrera onormalt.

- g) Akta så att inte händer och fötter skadas på skärverktyget.
- h) Se alltid till att ventilationsöppningarna är fria från skräp.
- i) Se alltid till att du är stadig på foten i slänter.
- j) Gå spring aldrig.
- k) Översträck inte och håll alltid balansen.
- l) Vidrör inte roterande, farliga delar innan maskinen är bortkopplad från eluttaget och innan de roterande, farliga delarna har stannat helt och hållet.

4. Underhåll och förvaring

- a) Koppla ur maskinen (dra ut kontakten ur eluttaget) innan du utför underhåll och rengöringsarbeten.
- b) Använd endast tillverkarens rekommenderade reservdelar och tillbehör.
- c) Inspektera och underhåll maskinen regelbundet.

Maskinen får endast repareras av auktoriserad reparatör.

- d) När den inte används, ska den förvaras utom räckhåll för barn.

PRODUKTSÄKERHET GENERELLA SÄKERHETSVARNINGAR FÖR ELVERKTYG

 **VARNING: Läs alla säkerhetsföreskrifter, instruktioner, illustrationer och specifikationer som följer med detta elverktyg.** *Underlåtelse att följa instruktionerna nedan kan leda till elstöt, brand och/eller allvarlig skada.*

Spara alla varningar och instruktioner för framtida bruk.

Termane "strömförande verktyg" i alla varningsmeddelande nedan avser ditt (sladdverktyg) strömförande verktyg eller batteridrivna (sladdlösa) strömförande verktyg.

1)ARBETSOMRÅDET

- a) **Håll arbetsområdet rent och väl upplyst. Skräpiga och mörka områden är skaderisker.**
- b) **Använd inte strömförande verktyg i explosiva miljöer,**

som nära brandfarliga vätskor, gaser eller damm.

Strömförande verktyg skapar gnistor som kan antända damm eller ångor.

- c) **Håll barn och åskådare borta när du använder ett strömförande verktyg.**
Distractioner kan göra att du förlorar kontrollen.

2) ELSÄKERHET

- a) **Stickkontaktorna till verktyget måste matcha eluttaget. Modifiera inte stickkontakten på något sätt. Använd inte adapterkontakter i samband med jordade strömförande verktyg.**
Omodifierade stickkontakter och matchande eluttag minskar risken för elstötar.

- b) **Undvik kroppskontakt med jordade ytor som rör, element, spisar och kylskåp.** *Det finns en större risk för elstötar om din kropp är jordad.*

- c) **Exponera inte strömförande verktyg för regn eller fuktiga förhållanden.** *Kommer det in vatten i ett strömförande verktyg ökar det risken för elstötar. bära, dra eller dra ut stickkontakten för det.*

- d) **Missbruka inte sladden. Använd aldrig sladden**

för att strömförande verktyget. Håll sladden borta från hetta, olja, skarpa kanter eller rörliga delar. *Skadade eller tilltrasslade sladdar ökar risken för elstötar.*

- e) **När du använder ett strömförande verktyg utomhus använder du en förlängningsssladd som lämpar sig för utomhus bruk.** *Använder du en sladd för utomhus bruk reducerar du risken för elstötar.*

- f) **Om det inte går att undvika att driva ett elverktyg i en fuktig lokal, använd då en restströmsskyddad (RCD) strömtillförselanordning.** *Användning av en RCD minskar risken för elektriska stötar.*

3) PERSONLIG SÄKERHET

- a) **Var uppmärksam, håll ögonen på vad du gör och använd sunt förnuft när du använder ett strömförande verktyg. Använd inte ett strömförande verktyg när du är trött eller påverkad av droger, alkohol eller läkemedel.** *En kort stund av ouppmärksamhet med strömförande verktyg kan resultera i allvariga personskador.*

- b) **Använd säker**

utrustning. Använd alltid skyddsglasögon.

Säkerhetsutrustning som munskydd, halkfria skor, skyddshjälm eller hörselskydd som används när det behövs kommer att reducera personskador.

c) Förhindra ofrivillig start.

Se till att kontakten är i off-läge innan du ansluter till strömkälla och/eller batterienhet, tar upp eller bär med dig verktyget. Bär du strömförande verktyg med fingret på kontakten eller sätter i stickkontakten i elluttaget när kontakten är i PÅ-läge utgör det en skaderisk.

d) Ta bort alla skiftnycklar eller skruvnycklar innan du sätter på det strömförande verktyget. En skift - eller skruvnyckel som lämnas kvar på en roterande del på ett strömförande verktyg kan orsaka personskador.

e) Sträck dig inte för långt. Bibehåll alltid fotfästet och balansen. Detta gör att du kan kontrollera verktyget bättre i oväntade situationer.

f) Klä dig rätt. Använd inte löst sittande kläder eller smycken. Håll ditt hår och dina kläder borta från rörliga delar. Lösa kläder, smycket eller långt hår kan snärjas in

i rörliga delar.

g) Om det på enheterna finns anslutning för dammsug och dammuppsamling ser du till att de är anslutna och används korrekt.

Använder du dessa anordningar reducerar det dammrelaterade faror.

h) Låt inte förtrogenhet, tack vare frekvent användning av verktyget, lura dig att känna dig för trygg med det och därmed ignorera säkerhetsföreskrifterna.

En vårdslös handling kan orsaka allvarlig skada inom loppet av en sekund.

4. ANVÄNDNING OCH UNDERHÅLL AV STRÖMFÖRANDE VERKTYG

a) Forcera inte det strömförande verktyget. Använd korrekt verktyg för arbetet. Det korrekta verktyget kommer att göra jobbet bättre och säkrare med den hastighet den tillverkats för.

b) Använd inte verktyget om kontakten inte sätter på eller stänger av det. Alla strömförande verktyg som inte kan kontrolleras med kontakten är farliga och måste repareras.

c) Koppla från

stickkontakten från strömkällan och/eller batterienheten från elverktyget innan du utför några justeringar, ändrar I tillbehören eller magasinerar elverktygen.

Sådana förebyggande säkerhetsåtgärder reducerar risken för att du startar verktyget oavsiktligt.

d) Förvara verktyget som inte används utom räckhåll för barn och låt inte någon person använda verktyget som inte känner till verktyget eller dessa anvisningar. *Strömförande verktyg är farliga i händerna på utbildade användare.*

e) Håll koll på elverktyget och tillbehören. Kontrollera inriktningen eller fästet för rörliga delar, defekta delar och alla andra saker som kan påverka användningen av elverktyget. Om den skadats måste elverktyget repareras före användning. *Många olyckor orsakas av felaktigt underhållna elverktyg.*

f) Håll sågverktyget skarpa och rena. *Korrekt underhållna skärverktyg med skarpa egg kommer inte att köra fast lika ofta och är enklare att kontrollera.*

g) Använd elverktyget, tillbehören och verktygsbitsen etc. i enlighet med dessa anvisningar och på det sätt som avsetts för varje typ av elverktyg. Ha också i åtanke arbetsförhållandena och arbetet som skall utföras. *Använder du elverktyg för åtgärder som skiljer sig det avsedda arbetet kan det resultera i riskfyllda.*

h) Håll handtag och greppytor torra, rena och fria från olja och fett. *Håll handtag och greppytor ger inte säker hantering och kontroll över verktyget i oväntade situationer.*

5. ANVÄNDNING OCH SKÖTSEL AV SLADDLÖSA VERKTYG

a) Ladda bara med den laddare som tillverkaren anger. En laddare som passar en typ av batteripaket kan medföra en risk för brand när den används till ett annat batteripaket.

b) Använd elverktyg bara tillsammans med det särskilt konstruerade batteripaketet. *Användning av andra batteripaket kan medföra en risk för*

personskador och brand.

- c) När batteripaketet inte används ska det hållas borta från metallföremål som gem, mynt, nycklar, skruvar och andra små metallföremål som kan skapa kontakt mellan batteripaketets poler och kortsluta det. En kortslutning kan orsaka brännskador och brand.**
- d) Under olyckliga omständigheter kan vätska komma ur batteriet. Undvik kontakt. Om den kommer i kontakt med huden, skölj med vatten. Om den kommer i kontakt med ögonen, skölj rikligt med vatten och sök läkarhjälp. Vätska som kommer ut ur batteriet kan orsaka irritation eller brännskador.**
- e) Använd inte ett batteripack eller verktyg som skadats eller modifierats. Skadade eller modifierade batterier kan uppvisa förväntade beteende som kan leda till brand, explosion eller skada.**
- f) Utsätt inte batteripack eller verktyg för eld eller höga temperaturer. Eld eller temperaturer som överstiger 130 °C kan orsaka**

explosioner.

- g) Följ alla laddningsinstruktioner och ladda inte batteripaketet eller verktyget utanför temperaturintervallen som anges i instruktionerna. Felaktig laddning eller laddning i temperaturer utanför det angivna temperaturintervallen kan skada batteriet eller öka brandrisken.**

6. UNDERHÅLL

- a) Låt ditt elverktyg underhållas av en kvalificerad reparatör som bara använder äkta reservdelar. Det kommer att garantera att elverktygets säkerhet bibehålls.**
- b) Försök aldrig reparera skadade batteripack. Batteripack får endast underhållas av tillverkaren eller behöriga servicetekniker.**

SÄKERHETSVARNINGAR FÖR HÄCKTRIMMER

a) **Håll alla kroppsdelar borta från klippbladet. Ta inte bort klippmaterial eller håll i material som ska klippas medan bladen är i rörelse.**

Bladen fortsätter att röra sig efter att omkopplaren stängts av. Ett ögonblick av ouppmärksamhet när du arbetar med ett motordrivet verktyg kan resultera i allvarliga personskador.

b) **Bär häcktrimmern i handtaget och med bladet stoppat. Vid transport eller förvaring av häcktrimmern sätt alltid på skyddet för klippenheten och se till att inga strömbrytare används.** Korrekt hantering av häcktrimmern minskar risken för eventuellt personskador från klippbladen.

c) **Vid transport eller förvaring av häcktrimmern, sätt alltid fast bladskyddet.** Korrekt hantering av häcktrimmern kommer att minska risken för personskador från bladen.

d) **När material som fastnat tas bort eller vid service av enheten se till att alla strömbrytare är avstängda**

och att batteripaketet är borttaget eller frånkopplat.

Oväntad aktivering av häcktrimmern när material som fastnat tas bort eller vid service kan resultera i allvarliga personskador.

e) **Håll verktyget med isolerade greppytor när du utför ett arbete där slögverktyget kan komma i kontakt med dolda sladdar eller sin egen sladd.** Kommer man i kontakt med en strömförande sladd kommer det att leda in ström i verktygets metalldelar och ge användaren en elchock.

f) **Håll strömsladden undan från klippområdet.** Strömsladdar eller kablar kan döljas i häcken eller buskar och kan oavsiktligt klippas av av bladet.

g) **Använd inte häcktrimmern under dåliga väderförhållanden, särskilt när det finns risk för åska.** Det minskar risken för att träffas av blixnar.

h) **Kontrollera att det inte finns några främmande föremål i häcken, t.ex. ståltrådsstängsel och dolda ledningar.**

i) **Håll häcktrimmern ordentligt, d.v.s. Med båda händerna om det finns två**

handtag.

- j) **Häcktrimmern är avsedd att användas av operatören från marken och inte på stegar eller någon annan instabil upphöjning.**
- k) **Innan häcktrimmern används, se till att låsenheterna på några rörliga element (t.ex. förlängningsskaft och lutningsenheter) om sådan finns är i låst position.**
- l) **Se till att alla justerbara stoppmekanismer underbehålls med jämna mellanrum.**

BATTERISÄKERHET SÄKERHETSFÖRESKRIFTER FÖR BATTERIET

- a) **Ta inte isär batteriet, öppna inte heller batteriet eller sära på battericeller.**
- b) **Kortslut inte batteriet. Förvara inte batteriet på ett slarvigt sätt i en låda där det kan kortslutas eller skadas av ledande material. När batteriet inte används, håll det borta från metallobjekt, såsom pappersgem, pengar, nycklar, naglar, skruvar eller andra små metallobjekt som kan leda ström från**

en terminal till en annan. Om batteriterminalerna kortsluter varandra kan de förorsaka brandrisk.











- c) **Exponera inte batteriet för eld eller värme. Undvik förvaring i direkt solljus.**
- d) **Utsätt inte batteriet för mekanisk chock.**
- e) **Om batteriet läcker, låt inte vätskan komma i kontakt med hud eller ögon. Om så ändå skulle hända, skölj med mycket vatten och sök läkarhjälp.**
- f) **Håll batteriet rent och torrt.**
- g) **Torka av batteriet om det blir smutsigt med en torr, ren trasa.**
- h) **Batteriet måste laddas före användning. Använd den här bruksanvisningen för att ladda batteriet korrekt.**
- i) **Låt inte batteriet stå på laddning när det inte används.**
- j) **Efter lång tids användning kan det bli nödvändigt att ladda och ladda ur batteriet många gånger för att nå maximal prestanda.**
- k) **Ladda endast med laddare av varumärket Kress. Använd ingen annan laddare än den som specifikt ska användas**



med det här batteriet.

- l) Använd inte ett batteri som inte är avsett för användning med det här verktyget.**
- m) Håll batteriet borta från barn.**
- n) Behåll den ursprungliga bruksanvisningen för framtida användning.**
- o) Plocka ur batteriet från verktyget då det inte används.**
- p) Kassera batteriet på rätt sätt.**
- q) Blanda inte celler från olika tillverkning, kapacitet, storlek eller typ inom en enhet.**
- r) Håll batteriet borta från mikrovågor och högt tryck.**

SYMBOLER

	Läs bruksanvisningen
	Använd hörselskydd
	Använd skyddsglasögon
	Använd skyddsmask
	Håll alltid undan händerna

	Utsätt inte för regn
	Varning: Saxen fortsätter att gå en kort stund efter det den fränkopplats
	Håll kringstående undan.
	Klass III-redskap
	Uttjänade elektriska produkter får inte kasseras som hushållsavfall. Återanvänd där det finns anläggningar för det. Kontakta dina lokala myndigheter eller återförsäljare för återvinningsråd.
	Litiumjonbatteri, som har blivit märkt med symbolerna i samband med "separat samling" av alla batteripack och batteripaket. Det återvinns eller tas bort för att minska miljöpåverkan. Batterier kan vara skadliga för miljön och människors hälsa eftersom de innehåller skadliga ämnen.
	Om det inte hanteras ordentligt kan batteriet gå in i vattencykeln och kan skada ekosystemet. Kassera ej använda batterier som osorterat kommunalt avfall.
	Får ej uppeldas
	Se till att batteriet tas bort innan byte av tillbehör.
	Använd skyddshandskar

	Lås
	Lås upp

KOMPONENTER

1. KANTKLIPPNINGSBLAD
2. LÅSNINGSKNAPP FÖR STRÖMBRYTAREN
3. HANDTAG
4. BATTERIPAKET *
5. BATTERIPAKETETS LÅSNING *
6. STRÖMSTÄLLARE TILL/FRÅN
7. VERKTYGSFRI DRIVNINGSKÅPA
8. VERKTYGSFRI FRIGÖRINGSKNAPP FÖR DRIVNINGSKÅPA
9. BUSKKNIV (2 DELAR) *
10. GRÄSKLIPPARE BLAD *
11. UPPLÅSNINGSKNAPP PÅ TELESKOPISK STÅNG
12. TELESKOPSTÅNGSHANDTAG
13. PÅ/AV-STRÖMBRYTARE PÅ TELESKOPISK STÅNG
14. LÅSKNAPP
15. INRE STÅNG
16. ANSLUTNINGSFÄSTE

* Alla tillbehör beskrivna eller avbildade nedan medföljer inte standardprodukten.

TEKNISKA DATA

Typ: **KG806E KG806E.X** (8-beteckningen på maskinen, representativ för Gräs-/buskklippning)

	KG806E KG806E.X **
Spänning	20 V  Max ***

Hastighet utan belastning	1150 rpm
Klippbredd	10 cm med grässvärd
	/
Klipplängd	12/20 cm med busksvärd
Maskinens vikt (Naken verktyg)	1.11 kg

** X = 1-999, A-Z, M1-M9 är endast för olika kunder, det finns inga säkerhetsrelaterade förändringar mellan dessa modeller.

*** Spänning uppmätt utan belastning. Initial batterispänning är max. 20 V. Nominell spänning är 18 V.

Kategori	Typ	Kapacitet
20V Batteripaket	KAB02	2.0Ah
20V Laddning	KAC02	2.0A

Vi rekommenderar att du köper tillbehör från butiken där verktygen säljs. Se tillbehörspaketet för mer information. Butikspersonal kan hjälpa dig och ge dig råd.

BULLERINFORMATION

Uppmätt ljudtryck	L_{PA} : 69.5dB(A)
K_{PA}	3.0dB(A)
Uppmätt ljudstyrka	L_{WA} : 82dB(A)
K_{WA}	3.0dB(A)
Använd hörselskydd	

VIBRATIONSINFORMATION

Typisk uppmätt vibration	$a_h < 3.6m/s^2$
	Osäkerhet $K=1.5m/s^2$

 **WARNING:** Vibrationsemissionsvärdet vid användning av maskinverktyg kan skilja sig åt från det deklarerade värdet beroende på hur verktyget används och beroende på följande exempel och andra variationer av hur verktyget används: Hur verktyget används och materialet som verktyget används med.

Verktyget är i bra skick och bra underhållet. Användning av korrekt tillbehör till verktyget och säkerställandet att det är vasst och i bra skick. Beroende på hur tajt åtdraget handtaget är och om några antivibrationstillbehör används.

Verktyget används som avsett enligt konstruktionen och de här instruktionerna.

Detta verktyg kan orsaka hand- arm- vibrationssyndrom om det används på felaktigt sätt.

! WARNING: För att det ska bli korrekt bör en beräkning av exponeringsnivån under verkliga förhållanden vid användning också tas med för alla delar av hanteringscykeln såsom tiden när verktyget är avstängt och när det körs på tomgång utan att utföra något arbete. Detta kan betydligt minska exponeringsnivån över den totala arbetsperioden. Hjälp för att minimera risken för vibrationsexponering. Använd ALLTID skarpa mejslar, borrar och blad. Underhåll verktyget i enlighet med dessa instruktioner och håll det välsmort (där det är nödvändigt). Om verktyget ska användas regelbundet, investera i antivibrationstillbehör. Planera ditt arbetsschema för att sprida ut användning av kraftigt vibrerande verktyg över flera dagar.

MONTERING & HANTERING



OBS: Innan du använder verktyget, läs noga igenom bruksanvisningen.

138

SV

INNAN ENHETEN TAS I BRUK:

MONTERING (Anpassa/Byta bladet)

Borttagning

1. Tryck på den verktygsfria frigöringsknappen för bladhöljet.
2. Lyft bort kåpan från huset. (Se Fig. A1)
3. Ta bort kniven. (Se Fig. A2)

Anpassning

Rikta knivens urtag mot medbringarstiften i huset och sätt in kniven. (Se Fig. B1)

Tryck tillbaka bladhöljet i kåpan. (Se Fig. B2)

! WARNING! Använd handskar vid bytande av bladet.

Kontroll av batteriets laddningstillstånd (Se Fig. C1)

OBS: Figur F1 gäller endast batteripack med batterilampor.

Batterinivån kan ses från batterilamporna genom att trycka på knappen bredvid lamporna. Innan start eller efter användning, ska du trycka på knappen bredvid strömindikatorlamporna på batteripaketet för att kontrollera batteriets kapacitet.

Ladda batteriet (Se Fig. C2)

Ditt batteripaket är OLADDAT och du måste ladda det en gång innan användning. Mer information finns i bruksanvisningen till laddaren.

! WARNING! Laddaren och batteripaketet är särskilt konstruerade för att fungera tillsammans. Använd inget annat batteripaket eller

någon annan laddare. Se till att inga metallföremål kommer in i laddaren eller batteripaketet. Det kan orsaka elektriska fel som kan medföra fara.

Installera och ta bort batteriet (Se Fig. C3, C4)

1. Skjut in batteripaketet i batterifacket.
2. Tryck på batteripaketets spärrhake och ta bort batteriet från bormaskinen.

OBS: Efter laddningen skjut in batteripaketet i bormaskinens batteriport. En enkel skjutning och ett lätt tryck är tillräckligt.

DRIFT:

Start Och Stopp (Se Fig. D)

Tryck först på låsknappen, tryck sedan på omkopplaren för att starta maskinen.

! WARNING! Klipphuvudet fortsätter att rotera efter det att trimmern har stängts av; vänta tills den har stannat innan verktyget läggs ned.

Trimmande av gräs (Se Fig. E)

NOTE: Håll verktyget borta från hårda föremål och ömtåliga växter. En liten nedåtriktad lutning av skärbladen i rörelseriktningen ger de bästa skärresultaten.

Trimmande av häckar och buskar (Se Fig. F)

Använd en bred svepande rörelse.

OBS: Akta dig och undvik alla främmande föremål. Undvik speciellt hårda föremål som metalltråd och staket, eftersom dessa kan skada bladen.

Ogräsrensning (Se Fig. G)

OBS: För att säkerställa effektiv drift bör bladet rengöras i tid efter varje arbete.

Drivande av den teleskopiska stången

Montering/demontering av teleskopstången (Se Fig. H1, H2)

OBS:

- Installera batterierna först före du monterar den teleskopiska stången.
- Kontrollera så att teleskopstången är ordentligt låst i sitt läge innan den används.
- Håll dina händer borta från på/av-strömbrytaren då du sätter fast eller tar bort den teleskopiska stången för att förhindra att du startar den i misstag.

Justering av stångens längd (Se Fig. I)

OBS: Låsreglaget används för att hålla stången i rätt position vid önskad längd.

Justera klipphöjden (Se Fig. J1, J2)

OBS: Teleskopstången har två skärhöjdsnivåer (25mm & 43mm).

Startande och stoppande med den

teleskopiska stången (Se Fig.K)

Tryck först på låsknappen, tryck sedan på omkopplaren för att starta maskinen.

 **WARNING:** Använd inte busksvården (12cm/20cm) när du jobbar med den teleskopiska stången.

RENGÖRING/LAGRING

Rengör noggrant maskinens utsida med en mjuk borste och en trasa. Vatten, lösnings- eller polermedel får inte användas. Avlägsna alla beläggningar, speciellt i ventilationsöppningarna. Förvara trimmern på ett säkert och torrt ställe utom räckhåll för barn. Ställ inte upp andra föremål på trimmern.

UNDERHÅLL

 **Ta alltid bort batteriet från din trimmer efter användning.**

Kontrollera alltid produkten innan den används för eventuella skador.

Ta bort pluggen från hållaren innan du gör några anpassningar, servis eller underhåll. Ditt verktyg kräver inte extra smörjning eller underhåll. Det finns inåta delar som kan repareras av användaren i verktyget. Använd aldrig vatten eller kemiska medel för att rengöra verktyget. Torka rent med en torr trasa. Förvara alltid verktyget på en torr plats. Håll motorns ventileringsöppningar rena. Håll alla arbetskontroller fria från damm.

KNIVUNDERHÅLL

Rengör alltid skärbladen efter arbetet och smörj regelbundet skärbladet. Kontrollera knivens skärkant. Det bifogade knivskyddet ska vara påsatt när saxen inte används.

MILJÖSKYDD



Uttjänade elektriska produkter får inte kasseras som hushållsavfall. Återanvänd där det finns anläggningar för det. Kontakta dina lokala myndigheter eller återförsäljare för återvinningsråd

DEKLARATION OM ÖVERENSSTÄMMELSE

VI,
Positec Germany GmbH
Postfach 32 02 16, 50796 Cologne, Germany

Deklarerar att denna produkt,
Beskrivning **Batteridrivna gräsax**
Typ **KG806E KG806E.X (8-beteckningen på maskinen, representativ för Gräs-/buskklippning)**
Funktion **skärning gräs**

På Positecs vägnar förklara att produkten
2006/42/EC
2014/30/EU
2011/65/EU&(EU)2015/863
2000/14/EC ändrad av 2005/88/EC

2000/14/EC ändrad av 2005/88/EC:
- Konformitetsutvärderingsprocedur enligt **Bilaga V**
- Uppmätt bullernivå **82 dB (A)**
- Deklarerad garanterad bullernivå **88dB (A)**

Standarder överensstämmer med
EN62841-1, EN62841-4-2
EN 60335-1, EN 50636-2-94
EN 62233, EN ISO 3744
EN 55014-1, EN 55014-2

Personen som godkänts att sammanställa den tekniska filen

Namn Marcel Filz
Adress Positec Germany GmbH
Postfach 32 02 16, 50796 Cologne, Germany



2021/09/08
Allen Ding
Vice chefsingenjör, tester och certifiering
Positec Technology (China) Co., Ltd
18, Dongwang Road, Suzhou Industrial
Park, Jiangsu 215123, P. R. China



Copyright © 2021, Positec. All Rights Reserved.
AR01616600